

Міністерство внутрішніх справ України
ДНІПРОПЕТРОВСЬКИЙ ДЕРЖАВНИЙ УНІВЕРСИТЕТ
ВНУТРІШНІХ СПРАВ

НАУКОВИЙ ВІСНИК
Дніпропетровського державного
університету внутрішніх справ

Збірник наукових праць

2017

№ 4 (89)

*Рекомендовано до друку та до поширення
через мережу Інтернет Вченою радою
Дніпропетровського державного університету
внутрішніх справ (протокол № 5 від 30 січня 2018 р.)*

Дніпро
2018

Наукове видання • Засновник та видавець – Дніпропетровський державний університет внутрішніх справ • Свідоцтво про державну реєстрацію – КВ 20781-10581ПР від 08.05.2014 • Виходить чотири рази на рік • Тираж – 100 прим. • Адреса редакції: 49005, м. Дніпро, проспект Гагаріна, 26, тел. (056) 370-96-59

**Збірник включено до переліку
наукових фахових видань України, в яких можуть публікуватися
результати дисертаційних робіт на здобуття наукових ступенів
доктора і кандидата наук (юридичні науки)**

(додаток 11 до наказу МОН України від 07.10.2015 № 1021)

Вміщено наукові статті вчених, викладачів і здобувачів університету, навчальних закладів системи МВС та інших центральних органів виконавчої влади, працівників правоохоронних органів. Розглянуто питання держави та права, окремих галузей законодавства, проблеми правоохоронної діяльності та юридичної освіти, надано інформацію про визначні події і дати наукового життя в галузі права.

Призначено для науковців, юристів-практиків, працівників правоохоронних органів та всіх, хто цікавиться питаннями науки і права.

Редакційна колегія:

к.ю.н. **А.Є. Фоменко** (голова); д.ю.н., проф. **С.М. Алфьоров**; д.ю.н., проф. **І.Г. Богатирьов**; д.ю.н., доц. **В.О. Боняк**; д.ю.н., доц. **М.Г. Вербенський**; д.т.н., проф. **В.Б. Вишня**; д.б.н., проф. **В.Г. Грибан**; д.ю.н., проф. **В.П. Ємельянов**; д.ю.н., доц. **О.В. Кириченко**; д.ю.н., доц. **О.Ф. Кобзар**; д.ю.н., проф. **О.Г. Комісаров**; д.ю.н., проф. **М.В. Корнієнко**; д.філос.н., проф. **В.В. Кузьменко**; д.ю.н., проф. **М.В. Лошицький**; д.філос.н. **О.В. Марченко**; д.ю.н., проф. **Р.В. Миронюк**; д.ю.н., доц. **Т.П. Мінка**; д.ю.н., проф. **Л.Р. Наливайко** (заст. голови); д.ю.н., проф. **О.В. Негодченко**; д.ю.н., доц. **І.В. Пиріг**; д.філол.н., проф. **А.М. Поповський**; д.ю.н., доц. **В.М. Савіщенко**; д.ю.н., проф. **Є.Д. Скулиш**; д.ю.н., проф. **А.О. Собакарь**; д.ю.н., проф. **О.Л. Соколенко**; д.ю.н., проф. **К.О. Чаплинський** (заст. голови); д.ю.н., доц. **В.В. Шаблистий**; к.ю.н., проф. **І.Р. Шинкаренко**; д.ю.н., доц. **О.С. Юнін**; к.ю.н. **В.А. Глуховець**; к.філол.н. **Т.В. Крашеніннікова**; к.ю.н., доц. **В.Я. Покайчук**; к.ю.н., доц. **Е.В. Рижков**; д-р права **Ш. Белекчиу** (Молдова); доц. **М. Біліус** (Литва).

З М І С Т

ПИТАННЯ ТЕОРІЇ ТА ІСТОРІЇ ДЕРЖАВИ І ПРАВА, ФІЛОСОФІЇ ТА ПРИВАТНОГО ПРАВА

Боняк В.О.

Стан наукових досліджень феномену організації та функціонування органів, які здійснювали карально-репресивні та правоохоронні функції на теренах України у період національно-визвольних змагань (1917-1921 рр.) 9

Грицай І.О.

Теоретико-правова характеристика інституту гендерно-правової експертизи: вітчизняний та зарубіжний досвід 15

Несправа М.В.

Церковний розкол у сучасній Україні: між каноном і законом 24

Нестерцова-Собакарь О.В., Сенько В.В.

Статус прокурора в цивільному судочинстві 34

Резворович К.Р.

Сучасний стан законодавчого забезпечення вжиття нотаріусами заходів щодо охорони спадкового майна 41

Сердюк Л.М.

Конституційне регулювання імпічменту глави держави в Україні й окремих пострадянських країнах 52

Єрмоленко Я.В.

Юридичний термін «механізм охорони прав людини»: питання смислового навантаження 65

Касяненко Є.В.

Теоретико-правова характеристика форм громадського контролю за діяльністю органів місцевого самоврядування 71

ПИТАННЯ ПРАВООХОРОННОЇ ДІЯЛЬНОСТІ
ТА ПУБЛІЧНОГО АДМІНІСТРУВАННЯ

Комісаров О.Г., Санніков С.Г.

Застосування способів ведення військової розвідки
силами охорони правопорядку під час виконання завдань
із забезпечення державної безпеки 80

Собакарь А.О.

Превентивно-примусові поліцейські засоби
забезпечення публічної безпеки та порядку 87

Богуславський В.В.

Термін «правопорядок»: зміст та співвідношення
з громадським порядком та громадською безпекою 95

Дегтярьова С.В.

Значення податкового адміністрування
в Україні в умовах реформування 102

Єрменчук О.П.

Складові національної інфраструктури 109

Казначесв Д.Г.

Забезпечення особистої безпеки працівників Національної поліції
при виявленні радіоактивних матеріалів на місці вчинення ДТП 116

Подолька С.А.

Особливості адміністративно-правового статусу суб'єктів
протидії корупції в органах прокуратури України 121

Фоменко А.Є.

Правова природа та сутність адміністративно-правових спорів 130

Чумак В.В.

Департамент муніципальної поліції Естонської Республіки
як суб'єкт реалізації правоохоронної функції держави 138

Волков Ю.М.

Психологічні аспекти застосування вогнепальної зброї
поліцейськими на ураження 143

Поптанич Ю.М.

Нормативне регулювання діяльності підрозділів
Національної поліції України, що здійснюють
запобігання правопорушенням у фінансовій сфері
та галузях економіки: адміністративно-правові аспекти 146

Пугач А.В.

Впровадження окремих напрямів зарубіжного досвіду
регламентації заходів забезпечення провадження
у справах про адміністративні правопорушення в Україні 154

Тимофєєв В.П.

Діяльність підрозділів превентивної діяльності
Національної поліції щодо забезпечення охорони
громадського порядку під час масовидних заходів 163

Чуриков Д.С.

Характеристика адміністративно-правової діяльності поліції
у сфері обігу спеціальних засобів самооборони в Україні 169

КРИМІНАЛЬНЕ ПРАВО ТА КРИМІНОЛОГІЯ

Вєтєва Н.В., Кулик Л.М.

Історичні аспекти корисливо-насильницької
злочинності неповнолітніх в Україні 179

Кричун Ю.А.

Аналіз зарубіжного кримінального законодавства
про відповідальність за контрабанду наркотиків 188

Степанченко О.О.

Стратегія протидії етнорелігійному тероризму:
досвід кримінологічного моделювання 195

Хашев В.Г.

Проблеми відповідальності службових осіб за діяння,
вчинені у стані крайньої необхідності 203

Боровинський С.Б.

Розмежування недбалого зберігання вогнепальної зброї
або бойових припасів та суміжних складів злочинів 210

Міщенко Е.Е.

Місце дійового каяття в системі кримінального права 218

Хорольська Ю.С.

Схиляння неповнолітніх до вживання одурманюючих засобів як злочин та фонове явище 225

**РОЗСЛІДУВАННЯ ЗЛОЧИНІВ:
КРИМІНАЛЬНО-ПРОЦЕСУАЛЬНІ, КРИМІНАЛІСТИЧНІ
ТА ІНФОРМАЦІЙНО-ТЕХНІЧНІ АСПЕКТИ**

Вишня В.Б., Мирошніченко В.О., Гавриш О.С.

Система охоронної сигналізації електричних мереж 232

Піріг І.В., Самсонова В.В.

Типові слідчі ситуації подальшого етапу розслідування крадіжок, учинених на території садівницьких товариств і дачних кооперативів 237

Єфімов М.М.

Деякі аспекти допиту різних категорій осіб при розслідуванні злочинів проти моральності 246

Курта Є.О., Поливанюк В.Д.

Проблеми законодавчого врегулювання здійснення приватної детективної діяльності в Україні на сучасному етапі 254

Плетенець В.М.

Особливості прийняття рішень в умовах протидії кримінальному провадженню 260

Береза Ю.М.

Проведення допиту підозрюваних при розслідуванні незаконного заволодіння військовослужбовцем зброєю, бойовими припасами та вибуховими речовинами 267

Бойко О.П.

Зарубіжний досвід правового регулювання взаємодії слідчих з підрозділами карного розшуку на досудовому провадженні 275

Герасимчук С.Г.

Особливості проведення початкових слідчих (розшукових) дій при розслідуванні хуліганства, пов'язаного з опором представникові влади або представникові громадськості, який виконує обов'язки з охорони громадського порядку 282

Коцюба С.А.

Організаційно-тактичні особливості допиту на початковому етапі розслідування незаконного заволодіння військовослужбовцем вогнепальною зброєю 289

Кузьменко А.С.

Сутність та система криміналістичної характеристики квартирних крадіжок, учинених раніше засудженими особами 298

Кулянда М.І.

Становлення та генеза апеляційного провадження в Україні 304

Лазарева Д.В.

Забезпеченість прав затриманого як основа законності під час здійснення затримання уповноваженою службовою особою 314

Лазарєв В.О.

Особа потерпілого як елемент криміналістичної характеристики втягнення неповнолітнього в заняття проституцією та сутенерства 322

Літун О.О.

Поняття оперативно-розшукового забезпечення розшуку дітей, які зникли безвісти 329

Мрочко Р.М.

Сучасні способи здійснення сутенерства організованими групами 336

Птушкін Д.А.

Законодавче регулювання правовідносин у сфері обігу нерухомості: обставини, що сприяють вчиненню кримінальних правопорушень 343

Російський І.К.

Тактика проведення слідчого експерименту при розслідуванні крадіжок з приміщень магазинів 350

Усольцев С.О.

Спеціальні знання у кримінальному провадженні: поняття,
стан наукової розробки та перспективи використання 359

Хмеленко В.В.

Система принципів оперативно-розшукового
запобігання злочинам 367

Цибенко О.С.

Сучасні способи незаконного заволодіння автомобілем,
учиненого з подоланням систем захисту 374

Чіпець О.І.

Поняття і зміст оперативно-розшукового забезпечення
розслідування незаконного переміщення вогнепальної зброї 383

НАУКОВЕ ЖИТТЯ

Міжнародні та всеукраїнські
наукові заходи, що відбулися в ДДУВС у 2017 році 391

Підготовка наукових кадрів 396

Нові видання 401

Довідка про авторів 407

ПИТАННЯ ТЕОРІЇ ТА ІСТОРІЇ ДЕРЖАВИ І ПРАВА, ФІЛОСОФІЇ ТА ПРИВАТНОГО ПРАВА

УДК 342.5 + 351.74



Боняк В.О.

доктор юридичних наук, доцент
(Дніпропетровський державний
університет внутрішніх справ)

СТАН НАУКОВИХ ДОСЛІДЖЕНЬ ФЕНОМЕНУ ОРГАНІЗАЦІЇ ТА ФУНКЦІОНУВАННЯ ОРГАНІВ, ЯКІ ЗДІЙСНЮВАЛИ КАРАЛЬНО-РЕПРЕСИВНІ ТА ПРАВООХОРОННІ ФУНКЦІЇ НА ТЕРЕНАХ УКРАЇНИ У ПЕРІОД НАЦІОНАЛЬНО- ВИЗВОЛЬНОЇБОРОТЬБИ (1917-1921 рр.)

Висвітлено стан наукового супроводження становлення та розвитку органів, які здійснювали карально-репресивні та правоохоронні функції на теренах України у період національно-визвольної боротьби (1917-1921 рр.). Аргументовано, що наукові праці цього періоду хоча й не були комплексними, однак у найбільш суттєвих рисах розкривали складність та суперечливість процесу становлення таких органів.

Ключові слова: карально-репресивні та правоохоронні органи, органи охорони правопорядку, органи самоохорони, державна варта, прокуратура, міліція, жандармерія, поліція.

Постановка проблеми. Сучасні умови соціально-економічних і політико-правових зрушень у нашій державі, євроінтеграційні процеси вимагають реформування правоохоронної системи. Такі зміни в першу чергу стосуються органів охорони правопорядку України, зокрема, функціональних та організаційних перетворень прокуратури, Міністерства внутрішніх справ України та ін. Успіх такого реформування значною мірою залежить від сталого наукового супроводження цих процесів. Неабияке значення при цьому відводиться історико-правовим дослідженням поч. ХХ ст., що займають особливе місце та мають велике значення для з'ясування генезису органів охорони правопо-

рядку України.

Аналіз публікацій, в яких започатковано розв'язання даної проблеми. Питання витоків державних органів, які здійснювали карально-репресивні та правоохоронні функції на теренах України у період національно-визвольної боротьби (1917-1921 рр.), традиційно розглядаються в межах історико-правової науки.

Особливо вагомими при висвітленні питань організації та функціонування органів, які здійснювали карально-репресивні та правоохоронні функції на теренах України, є праці учасників національно-визвольних змагань досліджуваного періоду, а саме: М.С. Грушевського «Хто такі українці і чого вони хочуть» [1], а також його переписка [2], Д.І. Дорошенка «Історія України 1917-1923 рр.» [3], П.О. Христюка «Замітки і матеріали до історії української революції 1917-1920 рр.» [4] та ін.

Метою цієї статті є з'ясування стану наукового супроводження становлення та розвитку органів, які здійснювали карально-репресивні та правоохоронні функції на теренах України у період національно-визвольних змагань (1917-1921 рр.). Висвітлення найбільш суттєвих інституційних характеристик досліджуваних органів необхідне для врахування їх у сучасному процесі трансформації (від карально-правоохоронної моделі до правоохоронної та соціально-сервісного змісту діяльності досліджуваних органів публічної влади).

Виклад основного матеріалу. Хронологічні межі дослідження обумовлені тією національно-визвольною боротьбою, що мала місце на теренах України на початку ХХ ст. та відбувалася у контексті світового досвіду державотворення. Наукові праці досліджуваного періоду не втрачають своєї актуальності і в умовах незалежності, коли досить нагальним є питання подальшого удосконалення організації та функціонування органів охорони правопорядку, які б відповідали сучасним демократичним соціальним, економічним та політичним реаліям.

Досліджувана проблематика має комплексний теоретико-прикладний характер з огляду на те, що ефективність функціонування цих органів публічної влади безпосередньо стосується головного обов'язку держави – утвердження і забезпечення прав і свобод людини, включно і правопорядку.

Саме в умовах зміни соціокультурних орієнтирів суспільства досить важливим є врахування попереднього досвіду в культурному, соціально-політичному та економічному житті держави [5, с. 103].

Дослідник М.І. Луцький слушно наголошує, що саме після революцій 1917 р., попри загрозу з боку радянської Росії та Австро-Угорської монархії, український народ утворює власну державу – дві автономні республіки (УНР та ЗУНР), формує органи законодавчої, виконавчої та судової влади, політичну, економічну й правову системи, національну армію. У зв'язку з цим, наукові дослідження, в яких обґрунтовувалися питання організації та діяльності нових органів – органів правопорядку набували особливої актуальності [6].

Небезпідставно у вітчизняній науковій літературі звертається увага на той факт, що одним із перших українських учених, хто обстоював потребу формування сутнісно нових органів – органів самоохорони, які б виконували функції із забезпечення "громадських вольностей і демократичного устрою", був видатний історик та державний діяч, виразник народно-демократичних поглядів тодішньої національно-свідомої української інтелігенції М.С. Грушевський [7, с. 128]. У своїй праці "Хто такі українці і чого вони хочуть" ним розвинуто ідею щодо необхідності створення та функціонування органів самоохорони: «Ми відкидаємо поліційно-бюрократичний устрій й хочемо оперти нашу управу на широких основах самоврядування ...» [1, с. 172-173].

Революційні в плані розбудови державного апарату ідеї видатного українського історика й політичного діяча знайшли своє відображення у тексті першої Конституції Української Народної Республіки (від 29 квітня 1918 р.), в якій ішлося про органи правової охорони та міліційну службу [8].

Аналізуючи спроби національно-державного будівництва на території України у 1918-1919 рр., М.С. Грушевський у своєму листі до канадських українців акцентував увагу на ролі громади в охороні правопорядку: «Тепер кожде село, кожда громада фактично стала самостійною республікою, і полишена цілим світом на свої власні сили та розум, вона провадить у себе суд і розправу, борониться від злодійства і розбою, відбивається від ворогів, розділює землю, дбає про поживу і все» [2, с. 74].

Не менш вагоме значення для розуміння проблематики функціонування органів охорони правопорядку у період 1917-21 рр. мають погляди й інших державних діячів. Зокрема, у березні 1918 р. голова Ради Народних Міністрів УНР В.О. Голубович так визначив завдання Міністерства внутрішніх справ: "Міністерство внутрішніх справ матиме на увазі охорону порядків і здобутків революції і для цього переводитиме в життя організацію адміністративних органів і міліції" [9, с. 228].

Вагомий внесок у розробку проблематики організації та функціонування органів охорони правопорядку періоду Гетьманату зробив український історик Д.І. Дорошенко. Учений досліджував численні труднощі влади: спроби П. Скоропадського ліквідувати кризові явища в економіці, намагання відновити в УНР правопорядок, неспроможність підрозділів Народної міліції подолати злочинність й стабілізувати становище у державі тощо, що й стало наслідком створення гетьманом нових органів охорони правопорядку, які дістали назву «Державна варта».

У своїй праці „Історія України 1917-1923 рр. II том. Українська Гетьманська Держава 1918 року” Д.І. Дорошенко досить ґрунтовно розглянув питання, що стосувалися порядку утворення, структури, функціонування Державної варти у правоохоронній системі доби Гетьманату П. Скоропадського [3].

Активним учасником національно-визвольних змагань був й інший український учений – В.К. Винниченко, перший голова Директорії УНР, державний і громадський діяч, письменник. Характеризуючи діяльність прокурату-

ри Російської імперії наприкінці XIX – початку XX ст., у своїй мемуарно-публіцистичній праці «Відродження нації» дослідник негативно оцінював її та вважав, що прокуратура такого типу, тобто пореформеного періоду, якнайкраще відповідала ідеям і вимогам самодержавного апарату, його жорсткій політиці [10].

Важливе значення для ознайомлення з історією становлення та розвитку органів, які здійснювали карально-репресивні та правоохоронні функції в період національно-визвольного руху та спроб національно-державного будівництва 1917-21 рр., мають мемуари, спогади та щоденники останнього гетьмана Павла Скоропадського. У його праці «Скоропадський Павло. Спогади. Кінець 1917 – грудень 1918» відображено авторське бачення та надано оцінку тодішньої історичної доби, зокрема і в частині діяльності міністерства внутрішніх справ та його очільників [11].

Серед мемуарних праць, написаних учасниками подій 1917-21 рр., заслуговує на увагу і робота П.О. Христюка (політичний діяч і публіцист, міністр внутрішніх справ (з кінця лютого 1918 р. – державний секретар) в уряді В. Голубовича, потому товариш (заступник) міністра внутрішніх справ в уряді І. Мазепи), що мала назву "Замітки і матеріали до історії української революції 1917-1920 рр." та побачила світ у Празі 1921 р. У чотирьохтомному виданні вченого надано оцінку діяльності жандармерії та поліції царату, Центральної Ради; висвітлено бездіяльність соціалістичного уряду УНР, включно й у сфері охорони правопорядку; детально проаналізовано роботу Гетьманату П. Скоропадського, який за короткий строк досяг незрівнянно більших, порівняно з урядом УНР, результатів у цій сфері [4].

Ідеї вищевказаних учених мали значний вплив на формування законодавства про організацію та функціонування нових органів державної влади, на які, поряд з карально-репресивними, покладалися і функції правоохорони та підтримання правопорядку. Пропонований зміст їх діяльності був втілений у різних конституційно-правових актах Української Народної Республіки.

Так, зокрема, у Третньому Універсалі Української Центральної Ради значалося про:

- скасування смертної кари;
- амністію ув'язненим і затриманим за політичні виступи;
- упорядкування судівництва й приведення його до згоди з правним поняттями народу;

- необхідність Генеральному Секретарству внутрішніх справ вжити всіх заходів щодо закріплення й поширення прав місцевого самоврядування та забезпечення всіх свобод, здобутих всеросійською революцією: свободу слова, друку, віри, зібрань, союзів, страйків, недоторканості особи і мешкання, право і можливість уживання місцевих мов у зносинах з усіма установами [12].

Четвертий Універсал Української Центральної Ради, що 22 січня 1918 р. проголосив самостійність і незалежність України, став законодавчою основою новоутвореної держави та передбачав таке: "після підтвердження мир-

них переговорів – розпустити армію зовсім, а потім замість постійної армії завести народню міліцію, щоб військо наше служило охороні робочого народу, а не бажанням пануючих верств» [13].

У розділі IV "Державна Рада і Державний Сойм" проекту Основного Державного Закону Української Народної Республіки часів Директорії УНР визначалося:

- повноваження міністра внутрішніх справ;
- порядок формування Прокуратури Найвищого Державного Суду та його товаришів; права прокурора та його товаришів.

У Розділі IX "Оборона держави" аналізованого нами документа передбачалося, що службу безпеченства в межах Української Держави має виконувати державна жандармерія та місцева поліція; організація державної жандармерії та місцевої поліції повинна визначитись окремим законом [14, с. 126-148].

Висновок. Отже, питання організації та функціонування органів, що у період 1917-1921 рр. здійснювали на території України карально-репресивні та правоохоронні функції (міліції, органів самоохорони, державної варти, прокуратури та ін.), знайшла своє відображення у наукових працях того періоду. Авторами цих робіт (листів, мемуарів, спогадів, щоденників, нотаток) були переважно державні діячі, учасники тих подій. Ними було здійснено спробу аналізу діяльності вищезазначених силових структур, на які в умовах національно-визвольного руху (1917-1921 рр.) було покладено карально-репресивні функції та правоохорони. В роботах здебільшого приділялась увага історичним аспектам утворення цих органів, висвітленню окремих сторін їх практичної діяльності. Основні ідеї вчених про місце та роль органів, які здійснювали карально-репресивні та правоохоронні функції на теренах України у досліджуваній період, знайшли своє відображення у нормативно-правових актах вищої юридичної сили та законопроектах.

Водночас такі праці не можна вважати комплексними дослідженнями організації та функціонування цих органів публічної влади, які здійснювали карально-репресивні та правоохоронні функції, оскільки в них невисвітлена цілісна картина утворення та функціонування таких державних інститутів; проблематика взаємодії цих силових структур та служб й питання їх еволюції та ін. Поза увагою вчених-дослідників того періоду залишилися і питання з'ясування системи таких органів. Все це потребує подальших ґрунтовних наукових розвідок щодо організації та функціонування органів, які здійснювали карально-репресивні та правоохоронні функції на теренах України у період національно-визвольної боротьби (1917-1921 рр.).

Бібліографічні посилання

1. Грушевський М. С. Хто такі українці і чого вони хочуть / М. С. Грушевський. – К. : Либідь, 1991. – 240 с.
2. Лист проф. М. Грушевського до канадських українців. Женева. 18.XII.1919 // Український історик. – Ч. 3–4 (47–48). – Рік XII. – 1975. – С. 73–75.
3. Дорошенко Д. І. Історія України 1917-1923 рр. : в 2-х т. / Д. І. Дорошенко. – К.:

Темпора, 2002. – Т. 2 : Українська Гетьманська Держава 1918 року. – 352 с.

4. Христюк П. О. Замітки і матеріали до історії української революції 1917-1920 рр. (Том 1-4) (1921) [Електронний ресурс]. – Режим доступу : http://ukrbiblioteka.org/uploads/books/_PDF/xrystuk-ukrainska-revolucia-1921.pdf.

5. Рубанов В.Г. Понятие «преемственность» и его социальное измерение Известия Томского политехнического университета. 2013. Т. 323. № 6. – С. 103-109.

6. Луцький М. І. Нормативно-правове регулювання органів державної жандармерії та народної міліції ЗУНР / М. І. Луцький // Актуальні проблеми держави і права [Електронний ресурс]. – Режим доступу : <http://www.apdp.in.ua/v71/59.pdf>.

7. Логвиненко І. А. Органи охорони громадського порядку в Україні доби Центральної Ради (березень 1917 р. – квітень 1918 р.) / І. А. Логвиненко, О. А. Гавриленко // Вісник Університету внутрішніх справ. – 1998. – № 3–4. – С. 126-137.

8. Конституція Української Народної Республіки (Статут про державний устрій, права і вільності УНР) Державні утворення (1917-1920); Історичний документ, Конституція від 29.04.1918 [Електронний ресурс]. – Режим доступу : <http://zakon4.rada.gov.ua/laws/show/n0002300-18>.

9. Українська Центральна Рада : документи і матеріали : у 2-х т. / Нац. акад. наук України, Ін-т історії України. Т. 1 : 4 березня – 9 грудня 1917 р. / упоряд. В. Ф. Верстюк [та ін.] ; відп. ред. В. А. Смолій [та ін.] – К. : Наук. думка, 1996. – 589 с.

10. Винниченко В. К. Відродження нації. У 3-х ч. Ч. 1. Доба Української Центральної Ради / В. К. Винниченко. – Репринт. відтвор. вид. 1920 р. – К. : Політвидав України, 1990. – 348 с.

11. Скоропадський Павло. Спогади. Кінець 1917 – грудень 1918. ; голов. ред. Я. Пеленський. – Київ – Філадельфія, 1995. – 493 с.

12. Універсал Української Центральної Ради III) Державні утворення (1917-1920); Історичний документ, Універсал від 07.11.1917 [Електронний ресурс]. – Режим доступу : <http://zakon2.rada.gov.ua/laws/show/n0005300-17>.

13. Універсал Української Центральної Ради IV) Державні утворення (1917-1920); Історичний документ, Універсал від 09.01.1918 [Електронний ресурс]. – Режим доступу : <http://zakon4.rada.gov.ua/laws/show/n0001300-18>.

14. Конституційні акти України. 1917-1920 : невідомі конституції України / [Д. Б. Яневський, В. І. Крюков]; наук. ред. і упоряд.: Ю. Д. Прилюк, В. Ф. Жмир. – Київ: Філософ. і соц. думка, 1992. – 269 с.

Надійшла до редакції 20.12.2017

Bonyak V.O. State of scientific research of phenomenon of organization and functioning of bodies that carried out punitive-repressive and law-enforcement functions on the territory of Ukraine during the period of national liberation struggle (1917-1921).

The author has highlighted the state of scientific support of formation and development of bodies that carried out punitive-repressive and law-enforcement functions on the territory of Ukraine during the period of national liberation struggle (1917-1921).

She has proved that the authors of these works (letters, memoirs, diaries, notes) were mostly state figures, participants in those events. They attempted to analyze the activities of the bodies of self-defense, state guard, prosecutor's office, militia, gendarmerie, police - all those power structures that, in the conditions of the national liberation movement (1917-1921), performed punitive-repressive and law-enforcement functions.

The emphasis is placed on the fact that the available studies mostly covered the historical aspects of the formation of these bodies and the individual aspects of their practice.

It has been noted that such works can not be considered as complex studies of the issues of organization and functioning of public authorities that carried out punitive-repressive and law-

enforcement functions in Ukraine during the period of the national liberation struggle (1917-1921), since they are not fully in place. A comprehensive picture of the formation and functioning of these institutions is highlighted; then the system of these bodies; problems of interaction of these security structures and services. These works in the most general terms revealed the complexity and contradictory nature of the process of formation of these bodies during the specified period of attempts to state-building. The main ideas of scientists about the place and role of the bodies that carried out punitive-repressive and law-enforcement functions in the territory of Ukraine during the investigated period were reflected in the normative-legal consolidation of their status.

The emphasis has been placed on the relevance of scientists' works during the period of the national liberation struggle (1917-1921), which are extremely necessary at the present stage of the transformation of law-enforcement agencies of Ukraine (from their punitive and law-enforcement model to the law-enforcement and social-service content of these bodies of public authority).

Keywords: *punitive-repressive and law-enforcement bodies, law enforcement agencies, self-defense bodies, state guard, prosecutor's office, militia, gendarmerie, police.*

* * *

УДК 340.13



Грицай І. О.

кандидат юридичних наук, доцент
(Дніпропетровський державний
університет внутрішніх справ)

DOI: 10.31733/2078-3566-2017-4-15-23

ТЕОРЕТИКО-ПРАВОВА ХАРАКТЕРИСТИКА ІНСТИТУТУ ГЕНДЕРНО-ПРАВОВОЇ ЕКСПЕРТИЗИ: ВІТЧИЗНЯНИЙ ТА ЗАРУБІЖНИЙ ДОСВІД

Досліджено основні аспекти інституту гендерно-правової експертизи в Україні крізь призму європейського досвіду. Проаналізовано вітчизняний та європейський досвід здійснення гендерно-правової експертизи та подано авторський підхід до визначення етапів здійснення гендерно-правової експертизи з метою формування гендерного паритету серед чоловіків та жінок.

Ключові слова: *гендерно-правова експертиза, гендерно-правова експертиза законодавства, рівність прав чоловіків та жінок, права людини, гендерний паритет.*

Постановка проблеми. Серйозною перешкодою на шляху успішного встановлення принципів гендерної рівності, під час розвитку України є низька якість гендерно-правової експертизи законодавчих актів, як тих, які вже

були прийняті і діють, так і тих, що перебувають на стадії розробки, через що недоліки законопроектів і діючих актів законодавства не завжди усуваються, що створює безліч проблем для громадян України через порушення балансу рівності у реалізації прав та можливостей чоловіків та жінок.

Істотно підвищити якість законопроектів, проаналізувати можливі наслідки впливу законів і знайти в них недоліки до моменту прийняття Верховною Радою України остаточного рішення дозволить своєчасна, ретельна і професійна правова експертиза, невід'ємною частиною якої є власне гендерно-правова експертиза.

Аналіз публікацій, в яких започатковано розв'язання даної проблеми. Мета. Зазначені питання в тому чи іншому аспектах досліджували такі науковці як: Н. Болотіна, М. Буроменський, Ю. Галустян, Н. Грицяк, О. Дашковська, Л. Кобелянська, Л. Кормич, К. Левченко, О. Матвієнко, Т. Мельник, В. Никифоренко, Н. Оніщенко, А. Олійник, Е. Плісовська, З. Ромовська, О. Руднева, Н. Римашевська, Ю. Роцин, Л. Смоляр, О. Тодорова, М. Томашевська, О. Уварова, Г. Христова та інші. Однак в нашій країні ще бракує ґрунтового аналізу проблем гендерно-правової експертизи, вирішення яких необхідне для забезпечення рівних прав та можливостей жінок і чоловіків в усіх сферах життєдіяльності людини.

Виклад основного матеріалу. Ключовою проблемою є удосконалення механізму (процедури) здійснення гендерно-правової експертизи, а саме її етапів. Першочерговими (важливішими) завданнями є: визначення законодавчого підґрунтя гендерно-правової експертизи в Україні, аналіз підходів вітчизняних та зарубіжних науковців до вирішення зазначеної проблеми, щодо удосконалення механізму здійснення гендерно-правової експертизи, надати свої рекомендації, щодо удосконалення процедури здійснення гендерно-правової експертизи шляхом визначення чітких етапів гендерно-правової експертизи. Вже більш як 10 років фахівцями Міністерства юстиції України здійснюється гендерно-правова експертиза, однак за цей час удосконалення механізму здійснення останньої на законодавчому рівні не проводилось, що є підтвердженням низької розробки законодавства у цій сфері.

Постановою Кабінету Міністрів України «Про проведення гендерно-правової експертизи» від 12 квітня 2006 р. № 504 встановлено: гендерно-правову експертизу чинного законодавства та проектів нормативно-правових актів в усіх сферах законодавства, що стосуються прав і свобод людини, проводить Міністерство юстиції; така експертиза проводиться як складова частина правової [1].

Міністерством юстиції України було розроблено та затверджено Інструкцію з проведення гендерно-правової експертизи. Інструкція визначає механізм проведення гендерно-правової експертизи чинного законодавства та проектів нормативно-правових актів з метою встановлення їх відповідності принципу забезпечення рівних прав та можливостей жінок і чоловіків [2].

Міністерством юстиції України спільно з Програмою рівних можливос-

тей Програмою розвитку Організації Об'єднаних Націй були розроблені Методичні рекомендації з метою покращення проведення фахівцями Міністерства юстиції України гендерно-правової експертизи чинного законодавства та проектів нормативно-правових актів.

У Методичних рекомендаціях щодо проведення гендерно-правової експертизи передбачений поділ процедури здійснення гендерно-правової експертизи чинного законодавства на наступні етапи: перший етап гендерно-правової експертизи пов'язаний із формуванням гендерної чутливості експерта, тобто евристичної діяльності експерта з метою набуття відомостей про стан та засоби забезпечення рівності жінок та чоловіків, напрацювання особистих позицій із питань соціального та правового забезпечення гендерної рівності; другий етап передбачає з'ясування кола суспільних відносин та сфер суспільної активності (соціальної, економічної, політичної, екологічної тощо), які є предметом аналізованого законопроекту; третій етап гендерно-правової експертизи законодавчих актів передбачає з'ясування мети (спрямованості) аналізованого законодавчого акту, передбачених ним принципових засад правового регулювання та детальний аналіз норм законодавчого акту, ефективності їх реалізації; четвертий етап гендерно-правової експертизи законодавчого акту передбачає підготовку експертного висновку. Загальна гендерно-правова оцінка законодавчого акту формулюється на основі висновків по кожному з етапів гендерно-правової експертизи [3, с. 15-20].

На сьогодні науковцями визначено від 3 до 10 етапів здійснення гендерно-правової експертизи. К. Левченко надає свої пропозиції класифікації етапів здійснення гендерно-правової експертизи: підготовчий етап (за межами здійснення гендерно-правової експертизи) – формування гендерної чутливості експерта, що є важливою передумовою здійснення експертизи, а не її етапом; перший етап – опанування теорії та практики здійснення гендерно-правової експертизи нормативно-правових актів; другий етап – опис предмету відання Закону, або іншими словами «предмету регулювання аналізованого закону та суміжних галузей суспільних відносин»; третій етап – аналіз міжнародних документів, які формулюють стандарти гендерної рівності взагалі та у сфері регулювання Закону. Міжнародні стандарти забезпечення гендерної рівності сформульовані в низці документів ООН, Ради Європи, ОБСЄ, Міжнародної організації праці та інших міжнародних організацій, членом яких є Україна; четвертий етап – пошук дотичних Законів та інших нормативно-правових актів, які доповнюють або тлумачать положення Закону (постанови Кабінету Міністрів України, відомчі накази, інструкції, колективні договори тощо); п'ятий етап – детальний аналіз тексту закону на предмет виявлення статей та положень, які мають відношення до проблем гендерної рівності; шостий етап (факультативний) – аналіз вибраних дотичних до законів нормативно-правових актів на предмет наявності положень, які мають відношення до проблем здійснення та забезпечення рівних прав та можливостей чоловіків та жінок; сьомий етап – типологізація висновків з аналізу положень

статей Закону України; восьмий етап – можливості і шляхи перевірки закону та моніторинг його виконання (факультативний); дев'ятий етап – підготовка експертного висновку; десятий етап – поширення інформації щодо результатів експертизи [4, с. 6-14].

О. Дашковська у своїх наукових працях приділяє увагу трьом етапам здійснення гендерно-правової експертизи: перший етап – перевірка доцільності правового регулювання. Експерт повинен переконатися, чи повинні ті або інші суспільні відносини регулюватися нормами права, або їх регламентація можлива і найбільш доцільна на рівні правил моралі; другий етап – перевірка системності ієрархічної структури законодавства з питань гендерної рівності, яка має починатися з аналізу співвідношення норм закону або іншого нормативного акта з положеннями Конституції України; третій етап – перевірка системності галузевої структури законодавства з питань гендерної рівності. Одна із центральних задач експерта – аналіз відповідності нормативного акта, що перевіряється, законам тієї або іншої галузі законодавства [5, с. 9].

Звертаючись до європейського досвіду, слід зауважити, що однією з ключових задач Європейського Союзу, закріплених Амстердамським договором 1999 року, є гендерний паритет чоловіків і жінок та ліквідація дискримінації серед чоловіків та жінок у всіх сферах життєдіяльності людини. Європейський досвід здійснення гендерно-правової експертизи слід розглядати через призму Комплексного гендерного підходу, оскільки останній є частиною повсякденної праці парламентарів Європейського Союзу.

Комплексний гендерний підхід (КГП) представляє собою включення гендерної концепції у всі компоненти законодавчого процесу (розробку, застосування, моніторинг та оцінку) для досягнення кінцевої мети – рівності прав чоловіків та жінок. Як і інші засоби, направлені на аналіз гендерної проблематики, комплексний гендерний підхід є не самоціллю, а засобом досягнення рівності.

Проаналізуємо загальноєвропейський досвід здійснення гендерно-правової експертизи, яка має назву «Оцінка гендерного впливу». Перший етап – розуміння гендерних проблем у конкретній сфері: аналіз потреб та збір даних (інформації). На цьому етапі оцінки гендерного впливу у законодавстві здійснюється оцінка поточної ситуації та потреб (практичних, стратегічних та особливих) чоловіків та жінок у конкретній сфері, на яку направлений вказаний законодавчий акт. Важливим кроком тут є збір точних, докладних кількісних та якісних даних. На цьому етапі слід визначити: доступність даних, їх аналіз (соціально-економічні фактори, вік, рівень освіти, етнічне походження, належність до національної меншини, сімейний стан, рівень доходів та інші), необхідності додаткових даних. Наступним кроком є взаємодія із заінтересованими сторонами та проведення консультацій з метою виявлення їх потреб та можливість здійснення більш глибокого гендерного аналізу. Зацікавленими сторонами виступають особи, в інтересах яких приймається нормативно-правовий акт, представники державних органів, громадянське суспільство, науковці та засоби масової інформації. Останнім кроком на

першому етапі є узагальнення отриманої інформації з метою надання відповіді на деякі питання, залежно від сфери життєдіяльності суспільства та сфери законодавства. Другим етапом є оцінка впливу конкретного закону на гендерні групи. Перш за все, необхідно аналізувати показники – представництво, ресурси, права та реалії, які відображають нерівність між чоловіками та жінками. На цьому етапі слід відповісти на такі блоки питань: загальні питання, прийняття рішень, економічний статус, професійна діяльність, підприємництво та бізнес, освіта, виховання дітей, державні послуги, здоров'я та благополуччя, безпека, середовище та умови життя, дозвілля. Третім етапом гендерно-правової експертизи є включення гендерно-орієнтованих заходів у проект нормативно-правового акту. Головне питання на цьому етапі полягає в тому, яким саме чином вказаний закон може сприяти усуненню наявної нерівності та затвердженню гендерного паритету серед чоловіків та жінок у різних сферах життєдіяльності людини. Не слід включати гендерно-орієнтовані заходи до законодавчих актів, які не впливають на гендерні питання. Заключним четвертим етапом є розробка індикаторів для виміру передбачуваного впливу на гендерні групи. Розрізняють якісні та кількісні гендерні індикатори, які необхідно розробляти разом із зацікавленими сторонами. Прикладом кількісних індикаторів є кількість нових робочих місць, створених відповідно для чоловіків та жінок у секторі малого бізнесу у результаті цілеспрямованих заходів уряду, реалізованих у даному секторі. Якісний гендерний індикатор може бути зафіксований у результаті проведення інтерв'ю щодо рівня довіри та схвалення з боку чоловіків і жінок відповідно до законодавства у сфері сімейного права [6, с. 21-34].

Опрацьований матеріал дозволив сформулювати авторській підхід щодо обов'язкових етапів здійснення гендерно-правової експертизи для формування гендерного паритету на законодавчому рівні.

Гендерно-правову експертизу проектів нормативно-правових актів можна поділити на чотири етапи. Кожен із запропонованих етапів в свою чергу поділяється на ряд стадій, запровадження яких дозволяє експерту найбільш повно і всебічно вивчити положення проекту нормативно-правового акту. Розглянемо кожний етап окремо.

Перший етап – співвідношення положень проекту нормативно-правового акту з національним, міжнародним законодавством, яке регулює питання, пов'язані з принципом забезпечення рівних прав та можливостей жінок і чоловіків та зі складовими частинами принципу гендерної рівності (рівними правами, обов'язками, можливостями, рівними партнерськими відносинами).

На цьому етапі експерт, виходячи з наявного досвіду, може починати проводити експертизу із співвідношення положень проекту нормативно-правового акту з нормами національного та міжнародного законодавства або з проведення гендерного аналізу відносин, що склались у суспільстві та які передбачається врегулювати, в рамках вказаного проекту нормативно-правового акту. Це дозволяє експерту бути вільним у виборі етапів експерти-

зи без прив'язки до їх жорсткої регламентації.

У разі початку експертизи із співвідношення проекту нормативно-правового акту з нормами національного і міжнародного законодавства, експерту при виявленні явних протиріч проекту нормам Конституції, міжнародних договорів або законів, не варто зупинятися на детальному гендерному аналізі, здійснення якого вже буде не доцільним.

Перша стадія зазначеного етапу пов'язана із співвідношенням положень проекту нормативно-правового акту з діючою Конституцією, Законом України «Про забезпечення рівних прав та можливостей жінок і чоловіків» та іншими нормативно-правовими актами, що регулюють тим або іншим чином питання гендерної рівності.

На цій стадії експерту необхідно надати відповідь на наступні питання:

1) Чи відповідають положення проекту нормативно-правового акту нормам Конституції?

Гарантована Конституцією України рівність усіх людей в їх правах і свободах означає необхідність забезпечення їм рівних правових можливостей як матеріального, так і процесуального характеру для реалізації однакових за змістом та обсягом прав і свобод [7]. Правова держава забезпечує юридичну рівність між людьми і являє всім рівні стартові можливості, реалізація яких залежить від таланту, розуму кожної людини.

2) Чи відповідають положення проекту нормативно-правового акту нормам Закону України «Про забезпечення рівних прав та можливостей жінок і чоловіків».

З метою недопущення порушення регламентованих цим Законом норм права в сфері гендерної рівності, експерту необхідно встановити наявність фактів невідповідності проекту вказаному Закону. Тому що в ньому вже визначені головні принципи та завдання, так само як і стратегічна міжнародна формула забезпечення гендерної рівності в економічній, соціальній, культурній сфері життя нашого суспільства.

3) Чи наявні в проекті нормативно-правового акту положення, які носять характер відкритої чи прихованої гендерної дискримінації? «позитивної дискримінації»?

Під час другої стадії першого етапу – експерт повинен встановити чи відповідають положення проекту нормативно-правового акту нормам міжнародних актів, які регулюють питання гендерної рівності: Конвенції про ліквідацію всіх форм дискримінації щодо жінок (CEDAW, 1980) та її Факультативному протоколу, тощо.

Другий етап – носить теоретичний та аналітичний характер. Він допомагає експерту визначити коло суспільних відносин, які регулюватимуться проектом нормативно-правового акту, прийти до розуміння необхідності правового регулювання цих відносин, ознайомитися з концепцією проекту, провести гендерний аналіз його положень і усвідомити для себе необхідність внесення будь-яких змін в проект.

З метою проведення якісного гендерного аналізу на цьому етапі експерт повинен пройти ряд стадій: 1) визначити сферу суспільних відносин, які будуть врегульовані вказаним проектом нормативно-правового акту; 2) визначити соціально-економічну ситуацію суспільства (за умови прийняття проекту); 3) визначити вплив проекту на чоловіків та жінок, з метою недопущення дискримінації.

На першій стадії експерт має встановити чи необхідно взагалі врегулювати цю (соціальну, політичну, економічну або іншу) сферу суспільних відносин та встановити ті умови, за яких досліджуваний нормативно-правовий акт отримає своє право «на життя». Визначити позицію держави щодо регулювання соціальних відносин у будь-якій сфері і аналізувати мету, зазначену в самому проекті нормативно-правового акту.

Слід визначити як проект вплине на становище чоловіків і жінок у суспільстві. Потрібно приділити особливу увагу тому факту, що навіть у разі відсутності в проекті положень, які носять характер прямої або прихованої дискримінації, на практиці, при застосуванні норм може виникнути ситуація, коли їх реалізація надасть різний вплив на становище осіб різної статі.

Наступною стадією є визначення соціально-економічного прогресу при прийнятті проекту в чинній редакції. Тобто експерт на основі проведеного гендерного аналізу, з урахуванням оцінки проекту, отриманої після співвідношення його положень з національним і міжнародним законодавством, а також складовими частинами гендерної рівності, повинен зробити висновок про збереження чинної редакції проекту нормативно-правового акту без змін або про необхідність внесення в нього поправок.

На завершальній стадії другого етапу експерту потрібно визначити вплив проекту на чоловіків та жінок, з метою недопущення дискримінації. Для цього він може використовувати статистичні дані та методи оцінки впливу того чи іншого фактору на чоловіка чи жінку.

Наприклад, частина 2 статті 110 Сімейного кодексу України визначає, що позов про розірвання шлюбу не може бути пред'явлений протягом вагітності дружини та протягом одного року після народження дитини, крім випадків, коли один із подружжя вчинив протиправну поведінку, яка містить ознаки кримінального правопорушення, щодо другого з подружжя або дитини [8]. Вказані норми не є дискримінаційними, оскільки направлені на захист функції материнства.

Держави-сторони вживають усіх відповідних заходів з метою: змінити соціальні та культурні моделі поведінки чоловіків і жінок для досягнення викоренення забобонів, звичаїв та всіх інших проявів, що ґрунтуються на ідеї неповноцінності чи зверхності однієї із статей або стереотипності ролі чоловіків і жінок; забезпечити, щоб сімейне виховання включало правильне розуміння материнства як соціальної функції і визначення загальної відповідальності чоловіків і жінок за виховання та розвиток своїх дітей за умови, що в усіх випадках інтереси дітей мають перевагу [9].

Третім етапом гендерно-правової експертизи є підготовка та складання висновку за результатами проведеної експертизи. При цьому рекомендується найбільш точно описати конкретні положення опрацьованого проекту нормативно-правового акту, що суперечать принципам гендерної рівності і викласти поправки, спрямовані на усунення дискримінаційних положень, а також обґрунтувати, які саме можуть бути наслідки, якщо поправки, що носять гендерно-спрямований характер не будуть прийняті до уваги. Слід пам'ятати, що який би висновок не підготував експерт, він повинен бути аргументованим.

Четвертим завершальним етапом є здійснення моніторингу нормативно-правового акту (у разі позитивного висновку експерту та прийняття нормативно-правового акту) після його імплементації. Даний етап є важливим, оскільки під ним слід розуміти механізм постійної оцінки, аналізу, прогнозу стану, динаміки законодавства і практики його застосування для виявлення їх відповідності гендерній рівності, а також виконання учасниками законодавчого процесу, посадовими особами виконавчих, судових та інших органів всіх рівнів влади, інститутами громадянського суспільства і, в кінцевому рахунку, спрямованого саме на досягнення ефективності національного законодавства у сфері гендерного паритету. У разі виявлення порушень під час моніторингу, експертом ініціюється питання внесення змін до нормативно-правового акту, спрямованих на відновлення гендерного паритету або розробка нового нормативного акту, якщо внесення змін є не доцільним.

Висновки. Підсумовуючи, необхідно зазначити, що інститут гендерно-правової експертизи має важливе значення для запобігання порушенням основоположних прав і свобод людини та прискорення адаптації системи національного законодавства до законодавства Європейського Союзу. Необхідним кроком є удосконалення чинного законодавства у сфері забезпечення гендерної рівності, а саме процедури здійснення гендерно-правової експертизи, шляхом законодавчого закріплення (визначення) чітких етапів здійснення гендерно-правової експертизи. Для досягнення цієї мети необхідне ретельне здійснення гендерно-правової експертизи чинного законодавства та проектів нормативно-правових актів для знищення та уникнення прийняття дискримінаційних норм на законодавчому рівні, що забезпечить створення сприятливих умов для формування гендерної свідомості у людей з самого початку становлення гендерної рівності у державі.

Бібліографічні посилання

1. Про проведення гендерно-правової експертизи [Електронний ресурс]: постанова Кабінету Міністрів України від 12 квітня 2006 року №504. – Режим доступу: <http://zakon2.rada.gov.ua/laws/show/504-2006-%D0%BF>
2. Деякі питання проведення гендерно-правової експертизи [Електронний ресурс]: Наказ Міністерства юстиції України від 12 травня 2006 р. №42/5 – Режим доступу: http://zakon5.rada.gov.ua/laws/show/v42_5323-06.
3. Методичні рекомендації щодо проведення гендерно-правових експертиз. – Київ,

ПРООН, 2007 – 29 с.

4. Методологічні підходи щодо здійснення гендерно-правової експертизи національного законодавства України / К. Б. Левченко. – К.: Телесик, 2008. – 88 с.

5. Дашковська О. Р. Гендерно-правова експертиза законодавства як інструмент забезпечення рівноправності статей [Текст] / О. Р. Дашковська // Науковий вісник Міжнародного гуманітарного університету. Серія «Юриспруденція» – Випуск 10-1 – том 1 – 2014 – С. 8–10.

6. Making Laws Work for Women and Men: A Practical Guide to Gender-Sensitive Legislation, Warsaw, OSCE/ODIHR – 2017 – 82 p.

7. Рішення Конституційного Суду України у справі за конституційним зверненням громадянина Трояна Антона Павловича щодо офіційного тлумачення положень статті 24 Конституції України (справа про рівність сторін судового процесу) від 12 квітня 2012 року № 9-рп/2012 [Електронний ресурс]. – Режим доступу: <http://zakon0.rada.gov.ua/laws/show/v009p710-12/paran2#n2>.

8. Сімейний кодекс України : Закон України від 10.01.2002 № 2947-III : [Електронний ресурс]. – Режим доступу: <http://zakon4.rada.gov.ua/laws/show/2947-14>

9. Про ліквідацію всіх форм дискримінації щодо жінок [Електронний ресурс]: Конвенція Організації Об'єднаних Націй від 18 грудня 1979 р. – Режим доступу: http://zakon2.rada.gov.ua/laws/show/995_207.

Надійшла до редакції 16.01.2018

Grytsai I. O. Theoretical and legal characteristics of the institute of gender-legal expertise: domestic and foreign experience. The article examines the main aspects of the institute for gender legal expertise in Ukraine through the prism of European experience. The domestic and European experience of carrying out gender legal expertise have been analyzed and the author's own definition of stages of the implementation of gender legal expertise in order to form gender parity among men and women has been given.

Ukraine is only shaping gender equality in the subconscious of people, which is the key to new thinking, building a new democratic state with a new political and legal mechanism for ensuring equal rights, opportunities and responsibilities for men and women, as required by international (international) standards for the protection of rights man.

Scientific approaches classifications of the stages of the implementation of the gender legal expertise have been analyzed. It is consider from 3 to 10 stages. Gender legal expertise is an important tool for the state and civil society to influence gender equality in men and women in all spheres of life. It must be careful implementation of the gender expertise of the current legislation and draft legal acts to eliminate and avoid the adoption of discriminatory norms at the legislative level, which will ensure the creation of favorable conditions for the formation of gender consciousness among people from the very beginning of the establishment of gender equality in the state.

Keywords: *gender legal expertise, gender legal expertise of legislation, equality of rights of men and women, human rights, gender parity.*

* * *

УДК 261

**Несправа М. В.**кандидат філософських наук
(Дніпропетровський державний
університет внутрішніх справ)

DOI: 10.31733/2078-3566-2017-4-24-34

ЦЕРКОВНИЙ РОЗКОЛ У СУЧАСНІЙ УКРАЇНІ: МІЖ КАНОНОМ І ЗАКОНОМ

Аналізується церковний розкол у сучасній Україні в дискурсі законності і канонічності. Автор дійшов висновку, що канонічне право і церковний суд, який уповноважений стежити за його дотриманням, у сучасній Україні позбавлені легітимного статусу в очах державної влади і суспільства, а подолати розкол без визнання канонічного права неможливо. Такий стан речей в українській правовій системі суперечить європейській правовій практиці, так як канонічне право в більшості країн Європи, як Західної так і Східної, є невід'ємною частиною європейського правопорядку.

Ключові слова: канонічне право, євроінтеграція, церковний розкол, церковно-державні відносини

Постановка проблеми. Сучасна суспільна ситуація в Україні відрізняється наявністю цілого ряду конфліктних процесів, які не обійшли стороною і церковне життя. На початку 1990-х років Православна Церква в Україні пережила розкол, в результаті чого утворилася Українська Православна Церква, Українська Православна Церква Київського Патріархату і декілька Українських автокефальних православних церков, між якими то вщухають, то спалахують з новою силою суперечки про їх канонічність і законність. Пошук шляхів вирішення цього внутрішньоцерковного конфлікту і встановлення церковного миру необхідні для подальшого стабільного розвитку українського суспільства. Крім цього, магістральним шляхом цивілізаційного розвитку українське суспільство обрало євроінтеграцію і повернення до єдиної сім'ї європейських народів. Тому необхідно адаптувати до європейських стандартів законодавство у сфері релігійного буття і врахувати світовий досвід регулювання внутрішньоцерковного життя.

Аналіз публікацій, в яких започатковано розв'язання даної проблеми. Проблема церковного розколу в сучасній Україні і вирішення цього конфлікту в рамках правового поля знаходиться в центрі уваги багатьох правознавців і релігієзнавців. У роботах українських дослідників – Будкіна В., Башинського С., Ковальнової О., Палінчак Н., а також російських вчених –

Жмінди М. і Чібисової А. розглядаються різноманітні аспекти міжцерковних відносин в сучасній Україні і на пострадянському просторі в цілому [3; 2; 11; 14; 7; 20]. Однак така важлива проблема як взаємовідношення канонічного права і чинного законодавства, в потенційному вирішенні церковного розколу, в науковій літературі, на жаль, не аналізується.

Ймовірно, тривала неможливість (чи неспроможність) вирішення на законодавчому рівні церковної теми врешті-решт призведе до загострення кризового світосприйняття окремого суб'єкта та українського суспільства в цілому. Так, вже «підірвана» (в когітальному сенсі) світовими постмодерними рефлексіями мисляча людина України постійно перебуває в розгубленому стані і в соціокультурному аспекті це значно гальмує її розвиток. Як зауважували українські дослідники Андрухович Ю., Забужко О., Карпова С., Кримський С., Попович М. та ін., криза та деструктивні події (теперішні та минулі), негативно впливають на культурні орієнтири і світогляд сучасного українця, що не буде позитивним моментом в майбутньому, як в соціальному, так і в політичному та економічному дискурсах [1; 8; 10; 12; 16]. Так, як бачимо, тема, що буде досліджуватися у статті, побічно аналізується українськими філософами та представниками соціально-гуманітарної думки.

Мета статті – аналіз церковного розколу у сучасній Україні в дискурсі законності і канонічності.

Виклад основного матеріалу. Каноністи і правознавці різних конфесій дотримуються розбіжних поглядів на право державної влади щодо законотворчості в питаннях внутрішньоцерковного устрою. Католицька Церква в принципі відкидає можливість участі держави в регулюванні внутрішньоцерковних відносин і справ. З точки зору протестантських каноністів епохи Реформації і Нового часу державна влада є повноважним органом внутрішньоцерковного законодавства [19, с. 32]. Православна церква визнає право світської влади впливати на формування церковних канонів, але за умови, що державна влада повинна бути безумовно православною і перебувати з Церквою в гармонії. Тут добрим наочним прикладом може слугувати високий церковний статус візантійського, а пізніше і російського імператора, який як глава держави, апріорі був православним віруючим і повинен був, як член Церкви, всі свої дії (в тому числі і законотворчі), співвідносити з канонічним правом. Однак, імперська влада за допомогою грубої сили неодноразово продавлювали неканонічні рішення. Тому концепція симфонічної взаємодії Церкви і держави багато в чому залишалася ідеальною моделлю.

Формування системи права на українських землях, як втім і в інших регіонах Європи, невід'ємна від канонічного права. Якщо правові норми, засновані на звичаях, значно відрізнялися в різних регіонах, то норми канонічного права були всюди однаковими, що заклало основу для формування єдиної правової системи з єдиними уявленнями про правопорядок.

Головними джерелами права в Київській Русі було звичаєве право і канонічне право, яке прийшло з Візантійської імперії, а так як правова система

Візантії будувалася на основі римського права, то частково норми римського права з'явилися і на Русі. Головними джерелами канонічного права в той час були Номоканон («Кормча книга»), а також Еклога і Прохірон. У X – XIV ст. церковно-державні відносини базувалися на канонічному праві і княжа влада була зобов'язана дотримуватися церковних канонів, які визначали природу і сутність державної влади, її права і обов'язки, встановлювали норми сімейного права, регулювали судовий процес і т. д.

У XV – XVI ст. природній еволюційний процес формування української системи права був перерваний польської експансією. У той час в Європі активно вивчали і систематизували римське і канонічне право як предмет «обох прав» (*utrumque ius*), і ці «обидва права» набули загальноєвропейського поширення в якості універсального правопорядку [22, с. 4]. Гарним прикладом синтезу канонічного і римського права в Європі може служити Болонський університет (найстаріший вищий навчальний заклад світу), де спочатку існували кафедри цивільного та канонічного права, які пізніше злилися в єдину кафедру. У той же час, польська влада систематично руйнувала існуючу правову систему, що на той час склалася на українських землях, приймаючи законодавчі акти, які суперечили канонам Православної Церкви. А після Брестської унії 1596 року Православна Церква опинилася поза законом, в результаті чого процес формування української правової системи був вирваний із загальноєвропейського контексту.

Однак антиправославна політика влади Речі Посполитої призвела до серії народних повстань, і за національно-визвольної війни українського народу під керівництвом Богдана Хмельницького Православна Церква була відновлена в своїх канонічних правах. З другої половини XVII ст. церковно-державні відносини зазнають деяких змін під впливом еволюційних змін правової системи Росії. Великий Московський собор 1666 – 1667 рр. закріпив таку формулу співвідношення світської і духовної влади: «У світських справах патріарх підпорядковується царю, а в церковних справах цар і патріарх рівні» [4, с. 39]. За часів Петра I, під впливом протестантизму, було скасовано патріаршество, а Руська Православна Церква (всупереч своєї волі) отримала статус державного органу, що негативно вплинуло на внутрішньоцерковне життя. В той же час, канонічне право залишалось невід'ємною частиною правової системи Російської імперії, що відповідало правовим системам інших європейських держав того часу. В європейських країнах з XVIII століття під впливом філософії права епохи Просвітництва сфера застосування канонічного права постійно звужувалася, але при цьому залишалась частиною правових систем більшості країн Західної Європи.

Докорінна зміна вітчизняної правової системи відбулося в радянський період, коли представників Православної Церкви фізично знищували в позасудовому порядку [21], а канонічне право було вилучено з юридичної практики, тому що правова система в СРСР створювалася як заперечення європейських правових норм. Тільки після здобуття Україною незалежності

постало питання адаптації правової системи, успадкованої від радянської держави до загальноєвропейських правових норм.

Існують різні точки зору на юридичну природу канонічного права. Перша точка зору полягає в тому, що церковне право – це особлива правова система, аналогом якої може служити міжнародне право. Відповідно до іншої точки зору канонічне право відноситься до корпоративного права. Третій підхід полягає в тому, що церковне право – це комплексне правове утворення, і четверта точка зору – церковне право є галуззю права [4, с. 40]. Сучасний український дослідник канонічного права митрополит Іриней (Середній) схиляється до розуміння канонічного права саме як корпоративного права [9, с. 258-259]. На нашу думку, з таким твердженням митрополита Іриней (Середнього) можна цілком погодитись і сміливо віднести канонічне право до корпоративного.

Також необхідно зазначити, що вирішення питання церковного розколу в сучасній Україні на науковому рівні повинно відбуватися міждисциплінарними засобами (на межі канонічного та загальнодержавного права, історії, філософії права та ін.). З точки зору філософії права це в першу чергу права герменевтика, онтологія, гносеологія та аксіологія. Так, необхідне тлумачення законів та рішень засобами правової герменевтики (наприклад, Конституції України, закону «Про свободу совісті та релігійні організації» та низки міжнародних актів і т.д.). Буттєві аспекти права та канонічного права, розмежування права та закону можливо реалізовувати в межах правової онтології; а пошук методів пізнання правової реальності в ситуації церковного розколу України можуть бути забезпечені правовою гносеологією. І безумовно необхідною тут буде правова аксіологія для визначення ціннісного аспекту, в результаті рішення питання церковного розколу.

В даному контексті ми будемо спиратися на філософсько-правові погляди П. Д. Юркевича, що найбільш репрезентують сучасне буття українського суспільства (незважаючи на те, що були сформульовані ще у XIX ст.). Це стосується в першу чергу його інтерпретації законів права та природи людини. Так, він позначав, що «Закони права можуть розглядатися як явища: 1) національного духу; 2) історичного духу народу; 3) вічної ідеї правди. Всі ці принципи є достатньо наукові, бо в основі мають природу людини, дають ґрунт внутрішнього розумного об'єднання. Індивідуальність духовної природи людини, а отже, і цілого народу складається з трьох елементів: 1) національного, 2) історичного, 3) одвічного. На суті цих елементів характеру людини базуються джерела права» [23, с. 572]. І сьогодні, коли здійснюється аналіз церковного розколу, інтерпретатор цього явища може враховувати «одвічний», «історичний» та «національний» дискурси. В іншому випадку об'єктивність дослідження репрезентованого питання може опинитися під сумнівом, та врешті-решт привести до деструктивних рішень.

Крім того, у питанні ліквідації існуючого і не допущенні нового церковного розколу в Україні необхідно врахувати європейську практику взаємовід-

носин держави і Церкви, і місце канонів в правових системах сучасних європейських країн. Так, Англійська церква в Великобританії, Лютеранська церква в Скандинавських країнах, Католицька і Лютеранська церква в Німеччині, як і в багатьох інших країнах Європи, зберегли державний статус, а в конституційному праві закріплений статус канонічного права як системи норм і правил, які регулюють внутрішньоцерковне життя. Наприклад у Німеччині, релігійні товариства відокремлені від держави, проте, виступаючи юридичними особами (корпораціями), вони розділені на два види: публічні і приватні. На потреби публічних релігійних корпорацій з їх членів стягуються податки згідно з земельним законодавством. Крім того, викладання публічних релігійних культів в Німеччині є обов'язковим предметом в школах, з правом батьків відмовитися від відвідання його своїми дітьми. Публічні релігійні корпорації можуть навіть видавати релігійні правові норми, що визнаються державою. В законодавстві Німеччині визнається, що церковно-релігійне право і право, створене державою, повинні в розумних межах співіснувати, і не просто співіснувати, а бути здатним до комунікації, оскільки лише таким чином може бути створена основа для кооперації норм. В даний час в Німеччині публічними релігіями є Римо-католицька церква і Лютеранська церква [6, с. 122]. На сьогоднішній день Православна Церква має державний статус в Греції та Фінляндії. Так, частина 1 статті 3 Конституції Греції, говорить: «Панівною в Греції релігією є релігія східно-православної церкви Христової. Православна Церква Греції, що визнає своїм Головою Господа нашого Ісуса Христа, нерозривно пов'язана в своїх догматах з Великою Константинопольською Церквою і зі всякою іншою єдиновірною Церквою Христовою, неухильно дотримує, так само як і вони, святі апостольські і Соборні канони і священні традиції» [18, с. 114]. Таким чином у грецькій конституції визнається, що правовою основою внутрішнього життя Церкви є церковні канони.

У країнах колишнього соціалістичного блоку, після ефективної адаптації національного законодавства до правових норм Європейського Союзу, конституційно-правове регулювання відносин між державою і церквою включає в себе загальне регулювання діяльності релігійних організацій та закріплення принципу невтручання у внутрішні справи церкви до тих пір, поки діяльність церкви і деномінації не суперечить чинному законодавству і не порушує прав людини [13]. Таким чином, конституційне право країн-членів ЄС, в тій чи іншій формі, визнає повну автономію Церкви в питаннях внутрішнього життя, яка регулюється канонічним правом, а не державним законодавством.

Для більш об'єктивного розуміння сучасної ситуації церковного розколу в Україні звернемо прискіпливу увагу на події, за яких відбувалося міжцерковна взаємодія з середини ХХ ст. Так, перша спроба створити київський патріархат була зроблена греко-католиками на Другому Ватиканському соборі в 1962 році, при цьому планувалося, що до новоствореного київського патріархату мали примкнути і православні віруючі [15]. Однак Папа Римський Іоанн ХХІІІ, як і більшість єпископів Католицької Церкви, не підтримали

цю ідею, тому що не знайшли канонічних підстав для її реалізації.

У 1989 році в західних областях України частина православних парафій проголосила про свій розрив із Київською митрополією та Московською патріархією и перехід під юрисдикцію Української автокефальної православної церкви (УАПЦ). На початку 1990 року було проголошено про відновлення діяльності УАПЦ в Україні, патріархом якої було обрано митрополита Мстислава (Скрипника).

25–27 жовтня 1990 року Архієрейській Собор Руської Православної Церкви надав Українській Православній Церкві самостійність та незалежність в управлінні. Синод Української Православної Церкви обирає і поставляє правлячих і вікарних архієреїв, засновує і скасовує єпархії в межах України, митрополита Київського та всієї України обирає Собор УПЦ.

Митрополит Київський Філарет (Денисенко), після проголошення незалежності України, спробував створити українську автокефальну церкву, однак єпископат УПЦ не підтримав митрополита Філарета і на Архієрейському Соборі у Харкові 27 травня 1992 року засудили його дії, а Блаженнішим митрополитом Київським і всієї України було обрано Володимира (Сободана). Діяння харківського Архієрейського Собору були визнані канонічними 26 червня 1992 року Собором УПЦ.

Митрополит Філарет (Денисенко) із невеликою кількістю прихильників 25 червня 1992 році об'єднався із УАПЦ, в результаті чого була створена Українська православна церква Київського патріархату (УПЦ КП), на чолі із Мстиславом (Скрипником). Після смерті глави УПЦ Київського патріархату Мстислава в 1993 році, в УПЦ КП відбувається розкол. Була знову проголошена УАПЦ, головою якої було обрано патріарха Дмитра. У свою чергу, собор УПЦ Київського патріархату обрав митрополита Володимира (Романюка) патріархом Київським і всієї Руси-України (1993-1995 рр.) Після його смерті УПЦ Київського патріархату очолив митрополит Філарет, який був обраний патріархом.

Таким чином, на початку 1990-х років, в результаті серії церковних розколів, крім Української Православної Церкви утворилась Українська Православна Церква Київського патріархату і Українська Автокефальна Православна Церква, яка в свою чергу у 2000-х роках пережила декілька розколів, внаслідок чого зараз діє одночасно три УАПЦ: Українська автокефальна православна церква, Українська автокефальна православна церква (оновлена), Українська автокефальна православна церква (канонічна). Усі ці релігійні організації не визнають канонічність одна одної і усі вони претендують на виразника інтересів усього українського православ'я, і, відповідно, на канонічний статус. Проте, усі Православні Помісні Церкви світу визнають канонічний статус лише за Українською Православною Церквою.

Діюча в Україні нормативна база, в першу чергу Закон України «Про свободу совісті і релігійні організації» [17], створює підґрунтя для легалізації будь-яких церковних розколів. Сьогодні в Україні кожна парафія чи єпархія

мають легальну можливість вчинити локальний чи загальноукраїнський церковний розкол. Це пов'язано із неврегульованістю питання про статус канонічного права і церковного суду, який має повноваження визначати факт церковного розколу, засуджувати його і забороняти в служінні, або надавати анафемі священнослужителів, які стали ініціаторами церковного розколу. А європейська практика церковно-державних відносин передбачає визнання рішень церковного суду. Так, 14 вересня 2017 року Велика палата Європейського Суду з прав людини підтвердила право релігійних організацій на самоврядування. Таке рішення Суд постановив у справі «Нагі проти Угорщини» (Nagy v. Hungary), чим підтвердив принцип церковної автономії.

Велика палата ЄСПЛ захистила право Церков на церковні суди та дисципліну служителів церкви. Згідно з рішенням Великої палати ЄСПЛ, держава не повинна втручатися у відносини між Церквою та її служителями. Суть справи, яку розглядав Європейський Суд з прав людини, полягає у розв'язанні суперечки, що триває з 2005 року, коли церковний суд звільнив пана Каролі Нагі зі своєї пастирської посади за результатами церковного дисциплінарного провадження, яке було порушено проти нього. Другий церковний суд підтримав це рішення та відхилив апеляцію заявника. Справа дійшла до Верховного суду Угорщини, який відмовився визнати юрисдикцію, оскільки у справі було застосоване церковне право. Тому у 2009 році пан Нагі звернувся до ЄСПЛ зі скаргою на те, що державні суди відмовилися розглядати його позов, посиляючись, що це питання відноситься до внутрішньої церковної дисципліни [5]. Як зазначив заступник директора правозахисної організації ADF International Пол Коулман: «Це рішення Великої палати ЄСПЛ підтвердило принцип церковної автономії, відкинувши вимогу колишнього пастора, що він мав право використовувати державні суди проти церкви, коли він був незадоволений рішеннями внутрішніх церковних судів. Це рішення ЄСПЛ можна вітати, оскільки воно утверджує права віруючих у всіх 47 державах-членах Ради Європи, щоб мати змогу керувати власними справами без необґрунтованого зовнішнього втручання держави» [24].

На сьогоднішній день правовою основою для взаємодії між Православною Церквою і Україною є принцип відокремлення держави від Церкви та повна свобода совісті і віросповідання. Однак, українське законодавство у релігійній сфері потребує адаптації під європейські стандарти. Зокрема включення канонічного права до правової системи України повинно стати основою для церковного миру на українській землі. Можливо це трансформує онтологію права та аксіологію права, та на методологічному рівні передбачатиме зміни в царині гносеології права. Так архітектоніка української правової системи отримає нові аксіологічні виміри, що, безумовно, віддзеркалиться й на її онтологічному аспекті. З одного боку будуть редуковані з правової системи конфліктні навколоцерковні дискурси, а з іншого – поглибитиметься та набуде нових сенсів філософсько-правовий дискурс.

Під впливом радянського ладу відбулася деградація правової системи і

відхід від морального імперативу при якому канон і закон існували в симфонії. Саме тривала антирелігійна політика Радянського Союзу призвела не тільки до протиставлення канонічного права і загальнодержавного права, а й до повного руйнування концепту канонічності в суспільному середовищі. Тільки цим можна пояснити некоректні твердження деяких українських релігієзнавців, що за радянських часів ««Екзархат України» практично був лише територією, на якій знаходилися єпархії, нічим не відрізнялися від подібних єпархій в інших республіках Радянського Союзу. Митрополит Київський і Галицький не був першоєрархом і духовним керівником самобутньої церкви. Він був намісником церкви-поневолювача в церкві-колонії» [14, с. 190]. Однак при цьому взагалі не враховується та обставина, що радянська влада гнобила Православну Церкву однаково в усіх регіонах Радянського Союзу, і кінцевою метою радянського керівництва було повне знищення всіх релігій на всій території СРСР. Також необхідно додати, що уявлення про те, що автокефалія є невід'ємним правом кожного народу, яке циркулює в українському суспільстві, суперечить церковним канонам і правовій практиці, що існує в країнах Європейського Союзу. В європейських країнах канонічне право є одним із джерел формування правових систем цих країн. З іншого боку за канонічним правом зберігся статус корпоративного права, яке є общинно-інституційною основою існування Християнських Церков в Європейському Союзі.

Висновки. В результаті дослідження проблеми церковного розколу та місця канонічного права в українській правовій системі, була проаналізована роль канонічного права при формуванні правової системи України (починаючи з періоду Київської Русі і завершуючи радянським періодом). Автор дійшов висновку, що в процесі свого становлення українська правова система пережила два періоди істотної деформації: в період існування Речі Посполитої, коли канонічне право після Берестейської унії виявилось поза законом; і в радянський період, коли канонічне право, як частина правової системи, було фактично знищено. В результаті чого канонічне право і церковний суд, який уповноважений стежити за його дотриманням, в сучасній Україні позбавлені легітимного статусу в очах державної влади і суспільства. Такий стан справ в українській правовій системі суперечить європейській правовій практиці, так як канонічне право в більшості країн Європи, як Західної так і Східної, є невід'ємною частиною європейського правопорядку. Держава в Європейському Союзі не має права втручатися у внутрішнє життя Церкви і рішення церковного суду є обов'язковим і не може бути оскаржене судом загальної юрисдикції. Таким чином, ліквідація церковного розколу безпосередньо пов'язана з процесом євроінтеграції України та переходом на загальноєвропейські норми церковно-державних відносин.

Історичні події, що відбувалися, демонструють неможливість вирішення питання, репрезентованого в статті, лише на юридичному чи церковному рівні. На нашу думку зараз наріжним питанням постає пошук шляхів рішення проблеми церковного розколу в Україні на міждисциплінарному рівні. Філо-

софсько-правовий підхід в такому випадку стає сенсоутворюючим вектором для встановлення суспільно-релігійного миру. А філософсько-моральне світосприйняття держави та права (поміж інших філософів запропоноване П. Юркевичем) може змінити сучасні навколоцерковні рефлексії державотворців та пересічної людини. Так, Юркевич свого часу помітив характерну рису діючого («живого») права в тому, що воно сутнісно має політичну натуру. В той же час політика не повинна домінувати над правом [23]. З одного боку актуальність ідей українського філософа для вирішення питання церковного розколу репрезентується невід'ємністю його положень від вітчизняної традиції, з іншого – його система філософії права симфонічно позиціонується в межах сьогочасної національної свідомості. Сучасний громадянин України здатний до рефлексії, невідхильно стикається з тим, що право опиняється пов'язано з політикою за своєю есенціальною основою. Якщо ми намагаємося вирішити навіть питання церковного розколу, на екзистенційному рівні неминує наштовхуємося на політичний дискурс. Тому «право» і «закон» мов за принципом ризоми Ж. Дельоза та Ф. Гваттарі, стають динамічними концептами та мають на увазі «політику», переплітаючись немов кореневище. Таким чином «канон» опиняється «на межі» закону і політики, що ускладнює його автономію. В той же час, сучасні європейські соціально-гуманітарні наукові дискурси стосовно церковно-державних відносин, реалізують принцип самодостатності канонічного права та захищають зазіхання на нього з боку державної влади і утверджують принцип автономії внутрішнього життя Церкви, визнаючи юридичну силу канонів і рішень церковного суду.

Бібліографічні посилання

1. Андрухович Ю. У нас есть только кризис, и больше ничего [Електронний ресурс] / Ю. Андрухович. – Режим доступу: http://www.20khvyllyn.com/review/review_2549.html
2. Башинский С. В. Православная Церковь в Украине не пути к автокефалии: исторический очерк / С. В. Башинский // *Studia Humanitatis*. – 2015. – № 2 [Електронний ресурс]. – Режим доступу: www.st-hum.ru
3. Будкин В. Государство и религия на постсоветском пространстве / В. Будкин // *Кавказ и глобализация*. – 2007. – Том 1 (5). – С. 25 – 47.
4. Дорская А.А. Эволюция места канонического права в системе права России / А. А. Дорская // *Юриспруденция*. – 2010. – Вып. 2. – Т. 18. – С. 37 – 43.
5. Європейський Суд прийняв рішення на користь церковної автономії. [Електронний ресурс]. – Режим доступу: https://risu.org.ua/ua/index/all_news/state/jurisprudence/68645/
6. Єрмакова А. С. Правовий статус церкви та проблеми регулювання державно-церковних відносин в контексті євроінтеграційних процесів в державах-членах ЄС / А. С. Єрмакова // *Вісник Маріупольського державного університету*. Серія: право. – 2014. – Вип. 8. – С. 117 – 125.
7. Жминда М. Н. Свобода совести в Украине: провозглашаемые принципы и практика / М. Н. Жминда // *Известия Саратовского университета*. – 2007. – Том 7. Сер. Политология. Вып. 1. – С. 109 – 113.
8. Забужко О. Філософія української ідеї та європейський контекст: франківський період / О.Забужко. – К.: Факт, 2009. – 156 с.
9. Ириней (Середний), митрополит. Труды русских канонистов А.С. Павлова, И.С. Бердникова, В.Н. Бенешевича и С.В. Троицкого // *Научно-богословские труды / Ириней*

- (Середній), митрополит. – Днепропетровск: АРТ-Пресс, 2015. – С. 179 – 404.
10. Карпова С. Г. Фрустраційна філософія в сучасній культурі / С. Г. Карпова // Гілея: науковий вісник: Збірник наукових праць. – К. – 2013. – Вип. 71 (№4). – С. 431– 436.
11. Ковалева О. В. Духовная культура православных украинцев Волыни и Ровенщины: история и современность / О. В. Ковалева // Локус: люди, общество, культуры, смыслы. – 2013. – №1. – С. 81–91.
12. Кримський С. Б. Запити філософських смислів / С. Б. Кримський. – К.: ПАРАПАН, 2003. – 240 с.
13. Палинчак Н. М. Модели государственно-церковных отношений в странах Центрально-Восточной Европы: основные особенности и динамика изменений / Н. М. Палинчак // Научный диалог. – 2013. – № 12 (24): Общественные науки. – С. 157–167.
14. Палинчак Н. М. Особенности и основные вехи истории украинского христианства в контексте государственно-церковных отношений / Н. М. Палинчак // Научный диалог. – 2013. – №7 (19): Экономика. Право. Политология. – С. 179 – 194.
15. Петрушко В. И. Первая сессия Второго Ватиканского собора и проблема создания киевского униатского патриархата / В. И. Петрушко // Вестник ПСТГУ. Серия 2: История. История РПЦ. – 2006. – №4 (21). – С. 86 – 104.
16. Попович М. Модерн і постмодерн: філософія і політика / М. Попович. – К.: Дух і Літера. – 2002. – № 9–10. – С. 467 – 490.
17. Про свободу совісті та релігійні організації. Закон України. [Електронний ресурс]. – Режим доступу: <http://zakon2.rada.gov.ua/laws/show/987-12>
18. Салманова Г. Д. Каноническое право / Г. Д. Салманова // Системные технологии. Юридические науки. – 2013. – №6. – С. 113 – 117.
19. Цыпин В. А. Церковное право: 2-е изд./ В. А. Цыпин. – М.: Изд-во МФТИ, 1996. – 426 с.
20. Чибисова А. А. «Украинский вопрос» в отношениях Москвы и Константинополя в начале XXI / А. А. Чибисова // Вестник ПСТГУ. Сер.: Богословие. Философия. – 2014. – Вып. 5 (55). – С. 9 – 25.
21. Щелкунов А. А. Особенности ведения следствия органами НКВД против священнослужителей во время «Большого террора» 1937-1938 гг. / А. А. Щелкунов // Вестник ПСТГУ. Серия 2: История. История РПЦ. – 2015. №2 (63). – С. 108 – 120.
22. Юмашев Ю. М., Филимонов К. В. Европейский союз и международное частное право: истоки европейского частного права (школа глоссаторов) / Ю. М. Юмашев, К. В. Филимонов // Право. Журнал Высшей школы экономики. – 2009. – №1. – С. 3 – 20.
23. Юркевич П. Історія філософії права. Філософія права. Філософський щоденник. – Вид. друге. / П. Юркевич. – К.: Український Світ. – 2000. – 756 с.
24. Top European court rules in favour of church autonomy [Електронний ресурс]. – Режим доступу: <http://adfinternational.org/detailspages/press-release-details/Top-European-court-upholds-freedom-of-religion>.

Надійшла до редакції 26.11.2017

Nesprava M.V. Church Dissent in Contemporary Ukraine: between Canon and Law. The article covers the place of canon law in the legal system of Ukraine and problems of church dissent in Ukraine. The role of canon law in Ukrainian legal system formation from Kievan Rus to Soviet period is studied. Also there is made a comparison of the role of canon law in legal system formation of other European countries. Author concludes that Ukrainian legal system had passed through two periods of significant deformation during its formation: The Polish-Lithuanian Commonwealth period, due to Union of Brest-Litovsk the canon law was above the law, and Soviet period, at the time the canon law as a part of legal system was almost removed. As a result, the canon law and Christian court in particular, which is obliged to enforce a law, don't have legitimate status in contemporary Ukraine. Such state of affairs of Ukrainian legal system is at variances with European law practice, as though canon law in the majority of

Eastern and Western European countries is an integral part of European law and order. The State in European Union doesn't have any right to interfere in the internal affairs of the Church and Christian court judgment is binding and can't be appealed by the court of general jurisdiction. Thus Church dissent removal is driven by the process of European integration of Ukraine and switching to pan-European regulations in relations between the Church and the State.

Church dissent problem solving scientifically by means of inter discipline (history, philosophy, canon and general law etc.). In the context of philosophy of the law, above all hermeneutics, ontology, epistemology, axiology should be appealed. Philosophy and law approach in this case is a sense-making vector for Public and Religious peacemaking. Philosophical and moral state and law worldview (first introduced by Pamfil Yurkevich) can change the attitude of modern statesmen and ordinary people to the Church. Modern social and humanitarian scientific discourses toward the State and the Church relations implement the approach of canon law self-sufficiency, defend it from the State invasion, and proclaim the principle of autonomy of the interior life of the Church, determining canons and Christian Court judgements validity.

Keywords: *canon law, European integration, the church Dissent, church-state relations.*

* * *

УДК 347.91

Нестерцова-Собакарь О. В.

кандидат юридичних наук, доцент

Сенько В. В.

студентка

*(Дніпропетровський державний
університет внутрішніх справ)*

СТАТУС ПРОКУРОРА В ЦИВІЛЬНОМУ СУДОЧИНСТВІ

Проаналізовано правовий статус прокурора у цивільному судочинстві України, як реалізацію принципу публічності в цивільному процесі. Розглянуто питання юридичної природи представництва прокурором, а також його процесуальної форми як самостійного інституту цивільного процесуального права.

Ключові слова: *цивільне судочинство, прокурор, процесуальний статус, правосуб'єктність, функція представництва, інтереси громадянина, інтереси держави.*

Постановка проблеми. В сучасних умовах державно-правового розвитку все більшого значення набуває вдосконалення організації та функціонування такого важливого інституту громадянського суспільства як прокуратура.

Сьогодні процес розбудови в Україні правової держави знаходиться на шляху пошуку найбільш ефективних засобів розвитку суспільства й адекватного відображення загальносоціальних процесів, в яких людина, її життя та здоров'я, честь і гідність, недоторканність і безпека визнається найвищою со-

ціальною цінністю, висуває на провідне місце у сфері правового регулювання суспільних відносин права та свободи людини і громадянина. Передусім ці засади набувають особливого значення для процесуальної діяльності, оскільки вона, поєднуючи втручання в особисте життя громадян та обмеження у випадках, передбачених законом, їх прав і свобод, застосовує заходи процесуального примусу. При цьому одним із державних інститутів, який здійснює безпосередній нагляд за додержанням і легальним застосуванням законів у державі, є прокуратура. Тому все це зумовлює інтерес до прокурорської діяльності, викликає потребу в розгляді статусу прокурора в цивільному судочинстві.

Аналіз публікацій, в яких започатковано розв'язання даної проблеми. В юридичній літературі проблему статусу прокурора розглядали радянські та вітчизняні вчені, серед яких варто згадати праці М.І. Бородіна, М.М. Васильченко, С.В. Васильєва, С.О. Голощакова, В.С. Каменкова, В.В. Комарова, Д.Д. Луспеника, М.М. Михеєнка, В.Т. Нора, Г.Л. Осокіної, В.М. Перфільєва, Л.К. Радзієвської, В.Й. Сапункова, С.Я. Фурси, І.А. Ходаковського, М.В. Ченцова, М.Й. Штефана, С.В. Щербак, Й.Г. Богдана, О.І. Угриновської та ін. Вони зробили значний внесок у дослідження окремих теоретичних аспектів діяльності прокуратури, однак деякі питання залишаються відкритими для дискусій.

Прокуратура певною мірою покликана виконувати роль гаранта в додержанні прав та свобод людини й громадянина. Тому все це зумовлює інтерес до діяльності прокуратури, викликає потребу в розгляді правового статусу прокурора в цивільному судочинстві на сучасному етапі державотворення.

Метою статті є аналіз статусу прокурора в цивільному судочинстві.

Виклад основного матеріалу. Сучасна соціально спрямована діяльність правової держави неможлива без надійного та ефективного механізму судового захисту інтересів суспільства і держави. Саме суд є тією інституцією, яка приймає остаточне та вихідне рішення у правових спорах у межах національної правової системи. При цьому невід'ємною складовою механізму судового захисту є реалізація органами прокуратури України у випадках, визначених законом, функції представництва інтересів громадянина або держави в суді, яка визначена в ч. 2 ст. 121 Конституції України та п. 1 ст. 2 Закону України «Про прокуратуру» [1].

Забезпечення органами прокуратури конституційної функції представництва – одна з дієвих форм захисту законних інтересів держави у суді, яка натеper не має ефективної альтернативи серед органів державної влади і контролю як за рівнем вмотивованості, так і послідовності досягнення позитивних результатів, зокрема щодо оскарження незаконних судових рішень, формування вищою судовою інстанцією обов'язкової для усієї системи правосуддя судової практики, реального виконання судових рішень.

Правовий аналіз норм чинного процесуального законодавства переконує в тому, що прокурора віднесено до осіб, яким законом надано право захищати права, свободи та інтереси інших осіб – котрі входять до складу учасників у

справі (ч. 3 ст. 26 та ст. 45 ЦПК України [2]), або до складу учасників судового процесу (ч. 1 ст. 18, ст. 29 ГПК України [3]), до осіб, яким законом надано право захищати права, свободи та інтереси інших осіб (ст. 60 КАС України [4]). Отже, при здійсненні процесуальних форм реалізації функції представництва прокурор набуває процесуального статусу зазначених учасників судового процесу.

Згідно з п. 2 ч. 1 ст. 2 Закону України «Про прокуратуру», до функцій прокуратури України належить представництво інтересів громадянина або держави в суді у випадках, визначених цим Законом. Надалі у ч. 1 ст. 23 Закону законодавець визначає, що представництво прокурором інтересів громадянина або держави в суді полягає у здійсненні процесуальних та інших дій, спрямованих на захист інтересів громадянина або держави, у випадках та порядку, встановлених законом. У даному положенні законодавець звертає увагу на те, що випадки, визначені нормами цього Закону, та порядок представництва визначаються як нормами цього Закону, так і нормами відповідного процесуального законодавства, з огляду на положення ч. 7 ст. 24 Закону [5, с. 175].

Важливо зауважити, що Законом України «Про внесення змін до Конституції України (щодо правосуддя)» № 1401-VIII від 02.06.2016 було доповнено ст. 131-1 Конституції України, якою регулюються нові повноваження органів прокуратури. Так, відповідно до ст. 131-1 Конституції України, в Україні діє прокуратура, яка здійснює: 1) підтримання публічного обвинувачення в суді; 2) організацію і процесуальне керівництво досудовим розслідуванням, вирішення відповідно до закону інших питань під час кримінального провадження, нагляд за негласними та іншими слідчими і розшуковими діями органів правопорядку; 3) представництво інтересів держави в суді у виключних випадках і в порядку, що визначені законом [6]. Отже, представницька функція прокурора із захисту інтересів громадянина або держави в суді зазнала змін. Зокрема, прокурор не зможе представляти інтереси громадянина в суді навіть у тих нечисленних випадках, право на яке надано Законом України від 14 жовтня 2014 року «Про прокуратуру». Разом з тим захищати інтереси держави шляхом їх представництва у суді прокурор буде мати право тільки у виключних випадках і в порядку, що визначені законом.

По суті, прийняття Закону України «Про прокуратуру» та внесення ним змін до процесуального законодавства суттєво реформують механізм реалізації прокуратурою України функції представництва інтересів громадянина або держави в суді, що зумовлює потребу у додаткових дослідженнях загальнометодологічних питань правового статусу прокуратури як суб'єкта реалізації функції представництва інтересів громадянина або держави в суді [7, с. 115].

Конституційне оновлення представницької функції прокуратури щодо захисту тільки інтересів держави в суді у випадках і в порядку, що визначені законом, вимагає перегляду чинного законодавства [6]. Отже, запроваджено чимало позитивних нововведень у напрямку реформування правоохоронної системи. Однак існують певні недоліки та неточності, які потребують свого вирішення та вдосконалення. Так, для уникнення юридичних колізій та неодно-

значного тлумачення норм Українського законодавства потребує вирішення питання щодо правового статусу прокуратури та покладених на неї функцій.

Завдання прокуратури у цивільному судочинстві спрямовані на сприяння суду у виконанні вимог закону про всебічний, повний та об'єктивний розгляд справ і постанов судових рішень, що ґрунтуються на законі; захист прав і законних інтересів громадян та інтересів держави; своєчасне вжиття заходів до усунення порушень закону, від кого б вони не виходили, керуючись принципами законності, незалежності суддів, рівності фізичних та юридичних осіб перед законом і судом [8, с. 178].

Питання правової сутності представництва викликає широку дискусію серед науковців. Так, в юридичній літературі прокурорське представництво інтересів громадянина або держави в суді розглядається по-різному: одні науковці вважають його судово-процесуальним представництвом [9, с. 68-70], інші – окремим видом представництва, що передбачений у п. 2 ст. 121 Конституції України, треті називають офіційним представництвом конституційного рівня [10, с. 229–233].

Визначаючи правову природу представництва прокурором інтересів громадянина або держави у суді, необхідно враховувати суть інституту прокуратури як органу, який здійснює функцію охорони закону. Вступаючи у цивільний процес, прокурор стає його рівноправним учасником і підпорядковується правилам, що регулюють правовідносини, які складаються під час здійснення цивільного судочинства. Однак цей факт є внутрішнім стосовно того, що прокурор – передусім представник державного (правоохоронного) органу, який виконує правозахисну функцію [11, с. 88].

За наявності підстав з метою представництва громадянина або держави прокурор має право в порядку, передбаченому процесуальним законом: звертатися до суду з позовами (заявами, поданнями); вступати у справу, порушену за позовами (заявами, поданнями) інших осіб, на будь-якому етапі розгляду; ініціювати перегляд судових рішень, у тому числі у справі, порушеній за позовом (заявою, поданням) іншої особи; брати участь у розгляді справ.

Так, відповідно до ч. 2 ст. 45 ЦПК України, з метою представництва інтересів громадянина або держави в суді прокурор у межах повноважень, визначених законом, звертається до суду з позовною заявою (заявою), бере участь у розгляді справ за його позовами, а також може вступити за своєю ініціативою у справу, провадження у якій відкрито за позовом інших осіб, на будь-якій стадії її розгляду, подає апеляційну, касаційну скаргу, заяву про перегляд судового рішення Верховним Судом України, про перегляд судового рішення за нововиявленими обставинами.

Прокурор, який звертається до суду в інтересах держави, в позовній заяві (заяві) самостійно визначає, в чому полягає порушення інтересів держави, та обґрунтовує необхідність їх захисту, а також зазначає орган, уповноважений державою здійснювати відповідні функції у спірних правовідносинах. У разі відсутності такого органу або відсутності у нього повноважень щодо

звернення до суду прокурор зазначає про це в позовній заяві і в такому разі прокурор набуває статусу позивача [2].

Вступ прокурора у процесуальні відносини можливий із власної ініціативи, а також на вимогу закону. При цьому вступ у процес з власної ініціативи має факультативний характер. У свою чергу, вступ на вимогу є обов'язковим.

Вступаючи у розпочатий процес, прокурор повинен не лише вказати в чиїх інтересах він братиме участь у справі, а також обґрунтувати підстави такої участі. Крім того, відповідно до абз. 3 ч. 2 ст. 45 ЦПК України, прокурор, який звертається до суду з метою представництва інтересів громадянина або держави в суді (незалежно від форми, в якій здійснюється представництво), повинен обґрунтувати наявність підстав для здійснення такого представництва.

Важливо підкреслити, що прокурор здійснює представництво інтересів громадянина або держави в суді виключно після підтвердження судом підстав для представництва. Так, відповідно до ч. 4 ст. 23 Закону України «Про прокуратуру», прокурор зобов'язаний попередньо, до звернення до суду, повідомити про це громадянина та його законного представника або відповідного суб'єкта владних повноважень. У разі підтвердження судом наявності підстав для представництва прокурор користується процесуальними повноваженнями відповідної сторони процесу. Наявність підстав для представництва може бути оскаржена громадянином чи її законним представником або суб'єктом владних повноважень.

Виключно з метою встановлення наявності підстав для представництва інтересів держави в суді у випадку, якщо захист законних інтересів держави не здійснює або неналежним чином здійснює суб'єкт владних повноважень, до компетенції якого віднесено відповідні повноваження, прокурор має право отримувати інформацію, яка на законних підставах належить цьому суб'єкту, витребувати та отримувати від нього матеріали та їх копії.

Як вже було зазначено, з метою представництва інтересів громадянина або держави в суді прокурор у межах повноважень, визначених законом, звертається до суду з позовною заявою (заявою), бере участь у розгляді справ, провадження у яких відкрито за позовом інших осіб, на будь-якій стадії її розгляду. Крім цього, прокурор подає апеляційну, касаційну скарги, заяву про перегляд рішення Верховним Судом України, про перегляд судового рішення за нововиявленими обставинами. При цьому кожна з форм участі прокурора в цивільному судочинстві має свою специфіку щодо умов вступу в процес, а також реалізації цієї форми участі [12, с. 56].

Відповідно до статей 292, 324 ЦПК України, прокурора віднесено до кола суб'єктів апеляційного та касаційного оскарження як особу, яка бере участь у справі. Якщо в попередній інстанції справу розглядали без участі прокурора, то звернутися з апеляційною чи касаційною скаргою прокурор має право на підставі ч. 2 ст. 45 ЦПК України [2].

Положення ч. 5 ст. 46 ЦПК України [2] дають право прокурору, який не брав участь у справі, з метою вирішення питання про наявність підстав для

подання апеляційної чи касаційної скарги, заяви про перегляд рішення Верховним Судом України, заяви про перегляд рішення у зв'язку з нововиявленими обставинами, ознайомлюватися з матеріалами справи в суді.

Відповідно до ч. 2 ст. 45 ЦПК [2] України, прокурор є суб'єктом оскарження у випадку, якщо він не брав участі у справі. Право подання заяви про перегляд судового рішення за нововиявленими обставинами надається Генеральному прокурору України, його першому заступнику та заступникам, керівникам регіональних прокуратур.

Із прийняттям нового закону значно посилюється роль прокуратури в забезпеченні прав та свобод людини й громадянина у суді. Так, якщо раніше прокуратуру визначали як систему органів, які виконують контрольно-наглядову функцію за дотриманням законів та прав і свобод людини і громадянина усіма суб'єктами правовідносин, як органами публічної влади, так і підприємствами, установами, організаціями різних форм власності та фізичними особами, то на сьогодні прокуратура України має перетворитися на єдину систему, яка в порядку, передбаченому законом, має здійснювати встановлені Конституцією України функції з метою захисту прав і свобод людини, загальних інтересів суспільства і держави, в контексті нагляду за провадженням кримінального процесу та у формі представництва інтересів громадянина і держави в суді [13, с. 16–17]. Крім того, важливим є те, що статус прокуратури узгоджено в європейськими стандартами. Такі зміни є позитивними для зміцнення демократії в Україні, забезпечення прав і свобод фізичних та юридичних осіб на її території та запобігання зловживанням у сфері реалізації прокуратурою своїх функцій в країні.

Висновок. Завданням прокурора при здійсненні представництва інтересів громадян у цивільному судочинстві є захист прав і законних інтересів громадян і держави, а також сприяння у виконанні вимог закону про всебічний, повний і об'єктивний розгляд справ та ухвалення судових рішень, що ґрунтуються на законі, керуючись при цьому принципами законності, незалежності суддів, рівності фізичних осіб перед законом і судом. Представництво прокуратурою інтересів громадянина або держави в суді полягає у здійсненні прокурорами від імені держави процесуальних та інших правових дій, спрямованих на захист у суді інтересів громадянина або держави у випадках, передбачених законом.

Роль прокурора в цивільному судочинстві є однією із вирішальних при забезпеченні прав і законних інтересів громадян та інтересів держави. Здійснення прокурором функції представництва інтересів громадянина або держави у суді є важливою гарантією і формою реалізації конституційного права кожного на захист своїх прав.

Бібліографічні посилання

1. Про прокуратуру : Закон України від 14 жовтня 2014 року (зі змінами і доп.) // ВВР України. – 2015. – № 2-3. – Ст. 12.
2. Цивільний процесуальний кодекс України від 18 березня 2004 р. № 1618-VI (зі змінами та доп.) // ВВР України. – 2004. – № № 40–41, 42. – Ст. 492.
3. Господарський процесуальний кодекс України від 6 листопада 1991 року №

1798-ХІІ (зі змінами та доп.) // ВВР України. – 1992. – № 6. – Ст. 56.

4. Кодекс адміністративного судочинства України від 6 липня 2005 р. № 2747-VI (зі змінами та доп.) // ВВР України. – 2005. – №№ 35–36, 37. – Ст. 446.

5. Голосов С. С. Правовий статус прокурора в цивільному процесі України / С. С. Голосов // Митна справа. – 2015. – № 4(2). – С. 175–180.

6. Конституція України від 28 червня 1996 року (зі змінами і доп.) // ВВР України. – 1996. – № 30. – Ст. 141 [Електронний ресурс]. – Режим доступу : <http://www.rada.gov.ua>.

7. Стефанчук М.М. Напрями вдосконалення процесуального статусу прокурора як суб'єкта реалізації функції представництва інтересів громадянина або держави в суді / М.М. Стефанчук // Науковий вісник Ужгородського нац. ун-ту. – 2015. – Вип. 34. – Т. 3. – С. 115–121.

8. Оксенчук І. Завдання прокуратури у цивільному судочинстві: історія та перспективи розвитку / І. Оксенчук // Підприємництво, господарство і право. – 2008. – № 9. – С. 175–179.

9. Фурса С.Я. Теоретичні аспекти правового та процесуального становища прокурора в цивільному судочинстві / С.Я. Фурса // Право України. – 1998. – № 12. – С. 68–70.

10. Гусаров К.В. Проблемы участия прокурора в гражданском процессе : зб. наук. праць. – Х. : ПК Ген. прокуратури України, 1998. – С. 229–233.

11. Конституція України. Науково-практичний коментар / редкол.: В.Я. Тацій (голова редкол.), О.В. Петришин (відп. секретар), Ю.Г. Барабаш та ін. – 2-ге вид., перероб. і доп. – Х. : Право, 2011. – 1128 с.

12. Лемик Р. Форми участі прокурора в цивільних процесуальних відносинах / Р. Лемик // Науковий часопис Нац. акад. прокуратури України. – 2014. – № 3. – С. 49–57.

13. Альонкін О. А. Конституційно-правовий статус прокуратури в рамках розбудови української демократії / О. А. Альонкін // Становлення сучасного українського суспільства: політичні, управлінські, економічні та правові аспекти : тези допов. Всеукр. наук.-практ. конф., Київ 27 березня 2015 р. : у 2-х ч. Ч. І. – К. : Видав. центр КНУКіМ, 2015. – С. 14–17.

Надійшла до редакції 16.10.2017

Nestertsova-Sobakar' O.V., Sen'ko V.V. Status of prosecutor in civil proceedings. The article deals with analysis of the legal status of the prosecutor in the civil legal proceedings of Ukraine, as the implementation of the principle of publicity in the civil process. The article deals with the legal nature of the representation of the prosecutor, as well as its procedural form as an independent institute of civil procedural law.

The task of the prosecutor in carrying out the representation of the interests of citizens in civil legal proceedings defines the protection of the rights and legitimate interests of citizens and the state, as well as assistance in complying with the requirements of the law on comprehensive, complete and objective consideration of cases and the adoption of court decisions based on the law, guided by this the principles of legality, independence of judges, equality of individuals before the law and the court. Representation by the public prosecutor's office of the interests of a citizen or state in a court is the execution of prosecutors on behalf of the state procedural and other legal actions aimed at protecting the interests of a citizen or state in court in cases provided for by law.

The role of the prosecutor in civil legal proceedings is clarified, which is crucial in ensuring the rights and legitimate interests of citizens and the interests of the state. The prosecutor's role of representing the interests of a citizen or a state in court is an important guarantee and form of realization of the constitutional right of everyone to protect their rights.

Particular attention is paid to the study of the purpose and task of the prosecutor's representation in the civil process, based on the fact that the purpose is to protect the rights of individuals, interests of the state that are violated, unrecognized or challenged, and the task of using in civil judicial proceedings measures to restore violated rights and legitimate interests of the citizen and the state, elimination of the causes and conditions that contributed to their violation.

Keywords: *civil proceedings, prosecutor, procedural status, legal personality, function of representation, citizen interests, interests of the state.*

УДК 347.65/.68

Резворович К.Р.
кандидат юридичних наук
(Дніпровський національний
університет імені Олеся Гончара)

СУЧАСНИЙ СТАН ЗАКОНОДАВЧОГО ЗАБЕЗПЕЧЕННЯ ВЖИТТЯ НОТАРІУСАМИ ЗАХОДІВ ЩОДО ОХОРОНИ СПАДКОВОГО МАЙНА

Здійснено аналіз сутності та змісту комплексу заходів, спрямованих на охорону спадкового майна. Визначено особливості окремих процедурних аспектів та дій з охорони, збереження та управління спадковим майном. Запропоновано авторське визначення та бачення змісту цивільно-правової категорії «охорона спадкового майна». Розкрито особливості проведення опису такого майна. Проведено аналіз законодавчого закріплення порядку та особливостей вчинення окремих нотаріальних дій у процесі охорони спадкового майна. Надано характеристику процедурам збереження та управління майном виходячи з окремих специфічних рис та правового режиму речей, що його становлять. Розкрито порядок забезпечення витрат на охорону спадкового майна.

Ключові слова: спадкове майно, спадкування, спадкоємці, охорона спадкового майна, нотаріальні дії, управління спадковим майном.

Актуальність теми. Відносини спадщини є одними із найбільш суперечливих через те, що вони пов'язані із волею суб'єкта, який вибуває із суспільних відносин та фізіологічного буття назавжди. При цьому воля особи, яка помирає (спадкодавця), суттєво впливає на юридичну долю речей та речових прав, які йому належали, а також впливає на суб'єктів суспільних відносин, які пов'язані із такою особою частіше за все родинними зв'язками. Саме тому захист прав спадкоємців, як і сама процедура їх участі в процесі розподілу спадщини, вбачається надзвичайно цікавим предметом теоретико-методологічного дослідження, але разом з тим – і найбільш дискусійним у цивільному праві. З точки зору забезпечення законності суспільних відносин держава повинна вжити заходів для захисту прав спадкоємців, їх урівняння в силу своєї безпристрасності, оскільки для держави будь-яка особа, що перебуває із нею у відносинах громадянства, становить однакову цінність. З огляду на це роль нотаріуса у відносинах спадщини вбачається саме тією самою гарантією дотримання прав та інтересів всіх спадкоємців та збереження стабільності у відносинах спадщини і правильності у виконанні волі померлої особи.

Роль нотаріуса у відносинах спадкування є актуальним об'єктом дослідження багатьох сучасних вчених цивілістів, зокрема таких, як

М.Г. Кравченко, О.Є. Кухарев, С.Я. Фурса, Є.І. Фурса та ін.

Метою даної статті є визначення основних особливостей та пошук шляхів вдосконалення законодавчого забезпечення процесу вжиття нотаріусами заходів щодо охорони спадкового майна.

Виклад основного матеріалу. Головна роль нотаріуса в спадкових відносинах полягає не стільки в забезпеченні законності процедури, скільки в дотриманні та захисті інтересів окремих сторін відносин спадкування. Зокрема, таке дотримання є важливим у контексті визначення юридичної долі майна померлого, а також долі тих обов'язків, носієм яких він був, та тих, щодо яких він визначався боржником.

Стосовно заходів щодо охорони спадкового майна, то така сфера діяльності є однією з найбільш класичних і характеризується не лише участю нотаріусів, але і можливим залученням посадовців органів місцевого самоврядування. Все це підкреслює важливість правової охорони спадкового майна, що у свою чергу вимагає посилення уваги стосовно такого майна як з боку законодавців, так і з боку учасників відносин з приводу його розподілу. Щоправда, якщо законодавець визначає рамкові засади та умови набуття права власності на предмети спадщини виходячи з права заповідача і його волі, то спадкоємці досить часто зловживають законодавчо визначеними можливостями захисту своїх прав та інтересів, навіть якщо такі інтереси йдуть в розріз із волею заповідача.

За таких умов участь нотаріуса у процесі захисту спадкового майна вбачається необхідною з точки зору надання стабільності відносин між спадкоємцями, а також статичності юридичної долі спадкового майна, щонайменше на якийсь час, який необхідний для виявлення всіх спадкоємців та вчинення інших обов'язкових дій, передбачених законом чи заповітом.

Як зазначають Є.І. Фурса та С.Я. Фурса, правовий зміст нотаріального провадження із вжиття заходів щодо охорони спадкового майна полягає в тому, що на перехідний період, коли фактично право власності на дане спадкове майно перебуває у невизначеному (невстановленому) стані, необхідними є відповідні заходи, спрямовані на призначення конкретних осіб, які відповідатимуть за його зберігання. При цьому необхідним є встановлення місцезнаходження майна, що належить спадкодавцю на праві приватної власності. Це питання досить актуальне в нотаріальній практиці, оскільки у багатьох заповітах не зазначається конкретне майно, що передається спадкодавцем, та його місцезнаходження [7; 8]. «Також не має визначеності в обсязі спадкового майна, якщо правовідносини щодо спадкування визначаються законом. Тобто реальним є випадок, коли спадкоємець буде повідомлений нотаріусом про відкриття спадщини за заповітом, але не знатиме, де знаходиться спадкове майно, з чого воно складається тощо» [6, с. 197]. Отже, охорона спадкового майна – це не лише вжиття нотаріусом захисту щодо заборони відчуження майна, створення належних умов тимчасового виключення чи обмеження його цивільного обороту, але й інші заходи, спрямовані на забезпе-

чення первинного вигляду та стану майна на момент відкриття спадщини і до його успадкування.

Відповідно до ст. 1283 ЦК України «охорона спадкового майна здійснюється в інтересах спадкоємців, відказоодержувачів та кредиторів спадкодавця з метою збереження його до прийняття спадщини спадкоємцями або набрання законної сили рішенням суду про визнання спадщини відумерлою. Нотаріус або в сільських населених пунктах – уповноважена на це посадова особа відповідного органу місцевого самоврядування за місцем відкриття спадщини за заявою спадкоємців або за повідомленням підприємств, установ, організацій, громадян, або на підставі рішення суду про оголошення фізичної особи померлою чи за своєю власною ініціативою вживає заходів до охорони спадкового майна» [9]. Абсолютно тотожна норма міститься і в ч. 1 ст. 60 Закону України «Про нотаріат». Відповідно до ч. 2-3 цієї ж статті «за заявою спадкоємців або за повідомленням громадян, підприємств, установ, організацій заходи щодо охорони спадкового майна можуть вживатися нотаріусами або посадовими особами органів місцевого самоврядування, які вчиняють нотаріальні дії, за місцезнаходженням цього майна з повідомленням про вжиті заходи нотаріуса або посадової особи органу місцевого самоврядування, яка вчиняє нотаріальні дії, за місцем відкриття спадщини. У разі одержання від суду рішення про оголошення фізичної особи померлою державний нотаріальний архів передає це рішення нотаріусу або посадовій особі органу місцевого самоврядування, уповноваженій на вчинення нотаріальних дій, за місцем відкриття спадщини для вжиття заходів з охорони спадкового майна» [5]. Таким чином, можна побачити, що законодавець передбачає подвійні гарантії прав спадкоємців, передбачаючи в законі можливість охорони спадкового майна як за місцем відкриття спадщини, так і за місцем фактичного знаходження спадкового майна. Однак, на нашу думку, це не повинно бути правом, а становити обов'язок нотаріуса чи особи, уповноваженої на охорону спадкового майна, вживати дії, спрямовані на таку охорону у випадку повідомлення їх про наявність майна, що становить спадщину на території, на яку поширюється їх юрисдикція і яка не співпадає з місцем відкриття спадщини.

Правова конструкція «може» свідчити про наявність права, але при цьому необхідно враховувати що право – це елемент диспозитивності. Натомість у випадку захисту прав спадкоємців та охорони спадкового майна доцільно домогтися максимального рівня забезпечення збереження такого майна. На нашу думку, це можна зробити шляхом заміни в ч. 2. ст. 60 Закону України «Про нотаріат» правової конструкції «можуть вживатися» на правову конструкцію «повинні вживатися».

При цьому слід звернути увагу на позицію О.Є. Кухарєва, який вбачає за необхідне «на законодавчому рівні додатково встановити випадки, коли вжиття заходів щодо охорони спадкового майна є обов'язковим як з боку нотаріуса, так і з боку виконавця заповіту. Серед таких випадків слід виділити

такі:

- ніхто зі спадкоємців не вступив у володіння спадщиною, що потребує охорони (управління);
- у нотаріуса чи виконавця заповіту є достовірна інформація про відсутність хоча б кількох осіб, які призвані до спадкування;
- випадок, коли спадкоємцем є громадянин, який визнаний в судовому порядку недієздатним або обмеженим в дієздатності і його опікун (або особисто громадянин у випадку згоди піклувальника) не вступив у володіння (управління) спадковим майном» [2, с. 110]. Наведений перелік є цілком виправданим, і вказані випадки дійсно потребують втручання нотаріуса з метою захисту прав спадкоємців, але, на нашу думку, цей перелік потребує доповнення. Вбачаємо за необхідне обов'язкове вжиття заходів з охорони спадкового майна нотаріусом або виконавцем заповіту, якщо хоча б одним спадкоємцем є дитина, позбавлена батьківського піклування, або дитина-сирота. Навіть за умови наявності в такої дитини опікуна вважаємо за необхідне участь нотаріуса у процесі охорони спадщини, що забезпечить максимальний рівень дотримання прав такого спадкоємця.

Загалом, як зазначається в Методичних рекомендаціях щодо вчинення нотаріальних дій, пов'язаних із вжиттям заходів щодо охорони спадкового майна, видачею свідоцтв про право на спадщину та свідоцтв про право власності на частку в спільному майні подружжя, схвалених Рішенням Науково-експертної ради з питань нотаріату при Міністерстві юстиції України 29.01.2009, «вжиття заходів щодо охорони спадкового майна є однією із найважливіших нотаріальних дій, що гарантує захист майнових прав громадян. Ця нотаріальна дія вчиняється після її оплати у день подачі всіх необхідних документів. Заходи щодо охорони спадкового майна мають бути проведені у максимально стислі строки. Вжиття заходів щодо охорони спадкового майна здійснюється поетапно:

- прийняття заяви про вжиття заходів щодо охорони спадкового майна;
- здійснення підготовчих дій (витребування та отримання всіх необхідних документів, вирішення питання щодо залучення свідків, необхідності залучення експерта чи оцінювача тощо);
- опис спадкового майна;
- охорона та зберігання описаного спадкового майна» [3].

Таким чином, можна побачити, що охорона спадщини – це надзвичайно складне явище в нотаріальній діяльності, це комплекс дій та процедур, спрямованих на встановлення нотаріусом свого контролю над майном, що складає спадщину, його ідентифікацію, вставлення місцезнаходження, вжиття заходів з розшуку спадщини, і лише окремим етапом є власне забезпечення його цілісності та охорони на період здійснення всіх необхідних дій для прийняття його у спадок спадкоємцями. Тобто «охорона спадкового майна» як цивільно-правова категорія є значно ширшим поняттям, ніж «охорона спадкового майна» у розумінні процедурного аспекту здійснення нотаріусом

дій щодо поширення на спадщину режиму фізичної охорони із залученням спеціальних суб'єктів охоронної діяльності.

Більш системно алгоритм вжиття заходів з охорони спадкового майна закріплено в Порядку вчинення нотаріальних дій нотаріусами України, затвердженого Наказом Мін'юсту України від 22.02.2012 № 296/5м (далі – Порядок). Так, відповідно до цього Порядку «перед вжиттям заходів щодо охорони спадкового майна нотаріус вчиняє низку дій, які забезпечують повну охорону цього майна, а саме:

- визначає місце відкриття спадщини, наявність спадкового майна, його склад та місцезнаходження;

- перевіряє наявність спадкової справи за даними Спадкового реєстру. Якщо спадкова справа не заведена, нотаріус реєструє заяву про вжиття заходів щодо охорони спадкового майна також і в Книзі обліку і реєстрації спадкових справ, заводить спадкову справу і реєструє її у Спадковому реєстрі;

- з'ясовує, чи були вжиті попередні заходи щодо збереження спадкового майна;

- повідомляє про це тих спадкоємців, місце проживання або роботи яких йому відоме. Нотаріус може також зробити виклик спадкоємців шляхом публічного оголошення або повідомлення у пресі;

- про проведення опису майна спадкодавця нотаріус повідомляє житлово-експлуатаційні органи, а в разі необхідності – органи внутрішніх справ та інших заінтересованих осіб (кредитора);

- якщо є підстави вважати, що спадщина може бути визнана відумерлою, нотаріус повинен повідомити відповідний орган місцевого самоврядування;

- вживає заходів для залучення до участі в проведенні опису майна свідків (не менше двох)» [4].

Таким чином, можна дійти висновку, що підготовчі дії нотаріуса в процедурі охорони спадкового майна спрямовані на встановлення його місцезнаходження, а також на з'ясування обставин існування/відсутності будь-яких спеціальних режимів такого майна, зокрема режиму його охорони тощо. Лише після того, як нотаріусом вжито відповідних заходів, він проводить опис спадкового майна і здійснює його передачу на зберігання.

Так, відповідно до ст. 61 Закону України «Про нотаріат», «якщо у складі спадщини є майно, що потребує управління, а також у разі подання позову кредиторами спадкодавця до прийняття спадщини спадкоємцями нотаріус призначає хранителя майна. У місцевості, де немає нотаріуса, посадова особа органу місцевого самоврядування призначає у цих випадках над спадковим майном опікуна. Якщо у складі спадщини є корпоративні права для управління ними, нотаріус, а в населених пунктах, де немає нотаріуса, – посадова особа органу місцевого самоврядування призначає управителя спадщини з числа спадкоємців або виконавців заповіту, а в разі їх відсутності – укладає договір на управління спадщиною з іншою особою» [5]. Аналіз наведеної норми свідчить, що законодавець передбачає той факт, щоби охорона

спадкового майна не призводила до втрати його цінності, задля чого вводиться спеціальна процедура – управління спадщиною або окремими її елементами. З цього ми доходимо висновку, що охорона спадщини не є цілком статичною дією, а саме являє собою комплекс заходів із забезпечення такого стану майна, яке було до відкриття спадщини, та утримання його із максимальним збереженням корисних властивостей та якостей. З-поміж іншого це стосується і ринкової вартості окремих об'єктів спадщини. Спадкоємці повинні отримати майно у спадщину із мінімальними втратами його цінності, а цього можна досягнути у деяких випадках лише шляхом продовження нормального функціонування майна або продовження його експлуатації тощо.

Окремо слід звернути увагу на низку суто процедурних аспектів проведення опису майна. Так, М.Г. Кравченко зауважує, що «опис спадкового майна робиться з детальною характеристикою кожної речі окремо (колір, вага, номінал, розмір, сорт, марка, рік випуску, а для іноземної валюти – купюра, її номінал, вартість за курсом Національного банку України тощо) та визначення їх вартості з урахуванням відсотка зносу. А у випадку запровадження режиму управління майном, що є об'єктом спадщини, хранителі, опікуни та інші особи, яким передано на зберігання спадкове майно, якщо вони не є спадкоємцями, мають право отримати від спадкоємців винагороду за зберігання спадкового майна в розмірі, передбаченому чинним законодавством України. Вказані особи також мають право на відшкодування необхідних витрат щодо зберігання й управління спадковим майном за вирахуванням фактично одержаної вигоди від використання цього майна» [1, с. 119].

Крім того, аналіз положень Порядку засвідчує, що опис спадщини є важливою процедурою, оскільки передбачає вжиття заходів, що за своїм характером схожі на вчинення процесуальних дій, скажімо, в рамках кримінального провадження. Так, зокрема, зазначається, що «присутність виконавця заповіту при здійсненні опису спадкового майна є обов'язковою. У разі незгоди з оцінкою спадкоємці вправі запросити спеціаліста-експерта або оцінювача. Оплата праці спеціалістів (експертів, оцінювачів) здійснюється спадкоємцями. Якщо проведення опису переривається або продовжується кілька днів, приміщення кожний раз опечатується нотаріусом. В акті опису робиться запис про причини і час припинення опису і його відновлення, а також про стан пломб і печаток при наступному розпечатуванні приміщення» [4]. Таким чином, будь-який опис оформлюється спеціальним актом, що становить важливий процесуальний документ, сутність якого полягає в гарантуванні прав спадкоємців на неупередженість процедури спадкування майна.

Наведені вище Методичні рекомендації визначають, що «в акті опису має бути зазначено: дату та час складання акта опису, а також ПІБ нотаріуса, який проводить опис; найменування державної нотаріальної контори або нотаріального округу, в якому зареєстрований приватний нотаріус; дату одержання заяви про вжиття заходів щодо охорони спадкового майна (повідом-

лення про склад спадкового майна) або доручення нотаріуса, яким заведено спадкову справу, про вжиття заходів щодо охорони спадкового майна; ПІБ, адресу, а в необхідних випадках – місце роботи та посади осіб, які беруть участь в описі; ПІБ спадкодавця, дату його смерті, місце відкриття спадщини та місцезнаходження спадкового майна; відомості про спадкоємців; відомості про те, чи було опечатано приміщення до прибуття нотаріуса і ким, стан пломб та печаток, якщо приміщення опечатано» [3].

Аналіз норм Закону України «Про нотаріат», Порядку та Методичних рекомендацій дає змогу дійти низки ключових висновків з процедури опису майна, що складає спадщину.

По-перше, прибуваючи за місцем проживання або перебування померлого нотаріус здійснює опис всього майна, що знаходиться в помешканні. Нотаріус не має і скоріше за все не матиме змоги на місці встановити достеменно приналежність окремих речей померлій особі чи ні. Це стосується, наприклад, речей загального вжитку або інших речей, які не ідентифіковані особою, що померла, чи які не потребують реєстрації права власності. Тому нотаріус здійснює опис всього без винятку майна.

По-друге, не все спадкове майно має єдиний правовий режим. Частіше за все воно складається з речей, режим охорони та зберігання яких суттєво відрізняється. Так, класичним прикладом можуть слугувати грошові чи цінні папери, які нотаріус повинен зберігати або на власному спеціальному рахунку, або у приймати на депозит. Також особливий режим охорони мають зброя, вибухові речовини тощо. Такі речі зберігаються в органах МВС України. Спеціальний режим може поширюватися і на окремі цінності, що перебували у власності померлої особи. Зокрема, за згоди спадкоємців, медалі, ордени та інші нагороди спадкодавця можуть передаватися нотаріусом на зберігання до музейних установ на підставі рішення Комісії державних нагород та геральдики при Президентіві України. Крім того, у випадку наявності у спадкодавця речей, виключених із цивільного обороту (наприклад, наркотичні речовини тощо), нотаріус повинен передати їх у відповідні органи та установи, зокрема до органів МВС України тощо. У свою чергу речі, що не мають цінності, можуть не вноситися нотаріусом до акта опису у випадку наявності на це згоди спадкоємців.

По-третє, саме опис спадщини є ключовою процедурою для всього процесу спадкування, оскільки в ній визначається кількість, якість та стан речей, що утворюють спадщину. Фактично проводиться інвентаризація майна, на яке претендуватимуть спадкоємці.

Якщо вжити заходів до охорони спадкового майна неможливо (спадкоємці або інші особи, які проживали зі спадкодавцем, заперечують проти опису, не пред'являють майно для опису, майно вивезене тощо), нотаріус складає акт і повідомляє про це заінтересованих осіб, а в необхідних випадках – фінансовий орган або прокурора [4].

Особливим аспектом здійснення заходів з охорони спадкового майна є

встановлення винагороди за зберігання такого майна. Так, відповідно до ст. 62 Закону України «Про нотаріат» «хранителі, опікуни та інші особи, яким передано на зберігання спадкове майно, якщо вони не є спадкоємцями, мають право одержати від спадкоємців винагороду за зберігання спадкового майна в розмірі, передбаченому чинним законодавством України. Вказані особи також мають право на відшкодування необхідних витрат зі зберігання і управління спадковим майном, за вирахуванням фактично одержаної вигоди від використання цього майна» [5]. Аналіз даної норми викликає одне важливе питання – чи може передаватися на зберігання майно, що складає спадщину, до одного зі спадкоємців? Законодавець однозначно такої відповіді не дає. Не має на це вказівки ані в Порядку, ані в Методичних рекомендаціях. Але, виходячи зі змісту відносин спадкування, враховуючи особисту зацікавленість спадкоємців, вбачаючи на відсутність законодавчо закріпленої можливості провадження контролю за таким зберіганням з боку нотаріуса, вважаємо за необхідне доповнити ст. 62 Закону України «Про нотаріат» частиною третьою такого змісту:

«Спадкове майно не може передаватися для охорони, на збереження одному зі спадкоємців. Виняток складає, якщо відомий лише один спадкоємець або якщо охорону, зберігання чи здійснення заходів з управління майном неможливо здійснювати іншою особою без суттєвого пошкодження або втрати цінності спадкового майна. В такому випадку спадкоємець, який фактично здійснює заходи з охорони, зберігання або управління майном, попереджається про відповідальність за розтрату або приховування спадкового майна, а також про матеріальну відповідальність за заподіяні збитки».

Дійсно, уникаючи конфлікту інтересів, доцільно мінімізувати можливий і частіше за все негативний вплив з боку спадкоємця на спадкове майно. Тому нотаріус залучає третю особу до процесу охорони та зберігання або управління спадщиною.

Але, на думку Є.І. Фурси, передача майна на зберігання спадкоємцю цілком можлива, більше того, «у випадку, коли майно передається на зберігання не сторонній особі, а спадкоємцю, останній також не позбавляється права вимагати відшкодування витрат, понесених ним у зв'язку з охороною й управлінням цим майном, за рахунок спадщини (тобто за рахунок часток інших спадкоємців)» [6, с. 68]. Щоправда остання теза, на нашу думку, є дещо хибною, оскільки цілком логічно розділити витрати на утримання, охорону чи зберігання спадщина між усіма, і в тому числі між тим спадкоємцем, який вчиняє безпосередньо такі дії. Тобто повинна існувати субсидіарна відповідальність спадкоємців за понесені витрати на зберігання спадщини.

Також слід зазначити, що, відповідно до Порядку, укладання договору на управління спадщиною здійснюється, «якщо під час вжиття заходів щодо охорони спадкового майна з'ясується, що у складі спадщини є майно, що потребує утримання, догляду, вчинення інших фактичних та юридичних дій для підтримання його в належному стані. Договір на управління спадщиною укладається нотаріусом з дотриманням вимог частини другої ст. 212 ЦК Украї-

ни» [4]. Єдиною процедурою у сфері договірних відносин з приводу охорони спадщини, яка потребує додаткового врегулювання, на нашу думку, є порядок вибору суб'єкта охорони, утримання чи управління майном, яке перебуває у складі спадкового майна. З огляду на доволі стислі терміни спадкових відносин та необхідність швидкого вжиття заходів з охорони спадщини, в часовому вимірі процедура пошуку вказаного суб'єкта повинна відбуватися досить швидко та оперативно. Але при цьому такий суб'єкт повинен мати належну репутацію та бути сумлінним зберігачем чужого майна.

З огляду на це пропонується вирішити питання щодо створення спеціального реєстру суб'єктів, уповноважених вчиняти дії з охорони, зберігання та управління спадковим майном. Причому до такого реєстру можуть входити будь-які суб'єкти господарювання, задекларовані види економічної діяльності яких відповідають змісту вказаних дій. Виняток мають становити спеціальні способи розпорядження майном, що має специфічний правовий режим. Зокрема, йдеться про управління корпоративними правами тощо.

Самі відносини з такого управління, зберігання та охорони спадкового майна також є нетривалими, а «у разі надходження до нотаріуса за місцем відкриття спадщини заяви про прийняття спадщини дія договору припиняється. У разі відсутності спадкоємців за законом і за заповітом, усунення їх від права на спадкування, неприйняття спадщини ніким із спадкоємців, а також відмови від її прийняття укладений договір на управління спадщиною діє до ухвалення судом рішення про визнання спадщини відумерлою» [4]. При цьому за загальним правилом охорона спадкового майна триває аж до моменту прийняття спадщини або до моменту, яким припиняється встановлений для такого прийняття строк.

Що ж до покриття витрат на процедури та заходи, пов'язані з охороною спадкового майна, то це прямо передбачається нормою ст. 64 Закону України «Про нотаріат», відповідно до якої «нотаріус до прийняття спадщини одним чи всіма спадкоємцями, а якщо спадщина переходить до держави, то до видачі державі свідоцтва про право на спадщину, дає розпорядження про видачу із спадкового майна грошових сум на покриття витрат, зокрема на охорону спадкового майна і управління ним, а також витрат, пов'язаних із повідомленням спадкоємців про відкриття спадщини» [5]. Ще одним важливим юридичним наслідком прийняття спадщини є і припинення охорони спадкового майна, однак жодних юридичних актів про таке закінчення нотаріус не видає. Єдине, що передбачає закон, – це повідомлення спадкоємців про закінчення процедур охорони спадщини, а у випадку відсутності спадкоємців – відповідні органи держави. Форму та зміст такого повідомлення не встановлено на законодавчому рівні, а тому воно може бути звичайним листом, що, на нашу думку, є не зовсім доречним та коректним з точки зору юридичних наслідків закінчення процедури охорони.

Річ у тому, що після її закінчення нотаріус фактично знімає з себе відповідальність за подальшу долю охоронюваного майна, а тому така нотаріа-

льна дія повинна мати зовнішній вираз щодо інших суб'єктів спадкування. Зокрема, нами пропонується запровадити спеціальне позначення при закритті спадкової справи про те, що режим охорони спадщини припиняється, причому підписи під таким актом стосовно своєї згоди або поінформованості повинні поставити всі відомі нотаріусу спадкоємці. А у випадку, якщо спадщина переходить державі, – підпис керівника або уповноваженої особи відповідного фінансового органу держави.

Висновки. Підсумовуючи результати аналізу законодавчого закріплення охорони спадкового майна нотаріусом, слід зазначити на низці важливих висновків.

По-перше, охорона спадкового майна – це досить великий складний комплекс заходів, спрямованих на збереження стану спадкового майна, максимально наближеного за своїми якостями та корисними властивостями до стану, в якому таке майно перебувало на момент смерті спадкодавця. Охорона спадкового майна розуміється в двох значеннях: в широкому – як комплекс всіх процедур та дій, спрямованих на створення відповідного правового режиму захисту спадкового майна, що включає в себе розшук, встановлення місцезнаходження, опис, зберігання, управління майном тощо. У вузькому розумінні охорона спадкового майна – це дії нотаріуса або уповноважених осіб (законом чи договором) з фактичного зберігання та охорони цілісності спадкового майна.

По-друге, сучасний стан законодавчого забезпечення охорони спадкового майна має сьогодні три рівні втілення. На першому – засадничькому – рівні ЦК України визначає загальні рамкові умови та вимоги до процедури охорони спадкового майна. На другому – базовому – рівні Закон України «Про нотаріат» визначає особливості, умови та перелік основних заходів із охорони спадкового майна. На третьому – підзаконному – рівні Порядок, а також Методичні рекомендації та інші норми законодавства, на які посилається Закон України «Про нотаріат», визначають алгоритм нотаріальних дій з охорони спадкового майна, детермінують та деталізують окремі процедурні аспекти.

Таким чином, сучасний стан та зміст законодавчого регулювання процедури охорони спадкового майна спрямовується на забезпечення інтересів передусім спадкоємців. Але, разом з тим, окремі аспекти такого забезпечення вимагають уточнення та вдосконалення.

Бібліографічні посилання

1. Кравченко М.Г. Роль нотаріуса в захисті спадкових прав за законодавством України // Науковий вісник Херсонського державного університету. Херсон, 2015. Випуск 3, Том 1. С. 118-122.
2. Кухарев О.Є. Вжиття заходів щодо охорони спадкового майна виконавцем заповіту та нотаріусом // Наукові записки ХЕПУ. № 2 (3). 2005. С. 108-116.
3. Методичні рекомендації щодо вчинення нотаріальних дій, пов'язаних із вжиттям заходів щодо охорони спадкового майна, видачею свідоцтв про право на спадщину та свідоцтв про право власності на частку в спільному майні подружжя: Рішення Науково-експертної ради з питань нотаріату при Міністерстві юстиції України 29.01.2009. URL:

<http://zakon2.rada.gov.ua/laws/show/n0001323-09>.

4. Про затвердження Порядку вчинення нотаріальних дій нотаріусами України: Наказ Мін'юсту України від 22.02.2012 № 296/5м. URL: <http://zakon2.rada.gov.ua/laws/show/z0282-12/paran564#n564>.

5. Про нотаріат: Закон України від 02.09.1993 № 3425-ХІІ. URL: <http://zakon2.rada.gov.ua/laws/show/3425-12>.

6. Фурса Є.І. Спадкові правовідносини в нотаріальній і судовій практиці: дис. ... канд. юрид. наук; спеціальність 12.00.03 – цивільне право і цивільний процес; сімейне право; міжнародне приватне право. К.: Інститут держави і права ім. В.М. Корецького НАН України, 2004. 214 с.

7. Фурса С.Я. Функції нотаріату і суду щодо захисту прав та охоронюваних законом інтересів громадян, юридичних осіб і держави // Вісник Верховного Суду України. 2001. № 2. С. 49-52.

8. Фурса С.Я. Юридична природа і системна модель нотаріальних правовідносин // Вісник Академії праці і соціальних відносин Федерації профспілок України. 2000. № 6 (9). С. 31-38.

9. Цивільний кодекс України: Закон України від 16.01.2003 № 435-IV. URL: <http://zakon2.rada.gov.ua/laws/show/435-15>.

Надійшла до редакції 09.01.2018

Rezvorovych K.R. Current state of the legislative provision for taking notarial measures to protect hereditary property. The analysis of the essence and content of the set of measures aimed at the protection of inherited property is carried out. It is noted that the purpose of this paper is to determine the main features and to search for ways to improve the legislative provision of the process of taking the notarial measures to protect hereditary property. The features of certain procedural aspects and actions on protection, preservation and management of the hereditary property are determined. The author's definition and vision of the content of the civil law category "hereditary property protection" is suggested. The features of inventory of such property are covered. The legislative consolidation of the procedure and peculiarities of the committing certain notarial acts in the process of hereditary property protection is analyzed.

It is stated that heritage protection is an extremely complex phenomenon in a notarial activity, it is a set of actions and procedures aimed at establishing a notary's control over the hereditary property, its identification, establishing location, taking measures to search for heritage, and ensuring its integrity and protection for the period of making all necessary actions for its inheritance by heirs is only a separate stage. The description of procedures for preservation and administration of property based on certain specific features and legal regime of the items being part of it is provided. The procedure for expenses for the protection of hereditary property is revealed. It is concluded that the current state of legislative provision of protection of hereditary property currently has three levels of implementation. At the first – foundation level - the Central Committee of Ukraine determines the general framework conditions and requirements for the procedure for the hereditary property protection. At the second - basic level - the Law of Ukraine "On Notarial System" determines the features, conditions and list of basic measures for the hereditary property protection. At the third - subordinate regulatory level - the Procedure, as well as the Methodological Recommendations and other principles of law being referred to by the Law of Ukraine "On Notarial System" determine the algorithm of notarial acts for the hereditary property protection, determine and detail certain procedural aspects. It is noted that the current state and content of legislative regulation of the procedure for the hereditary property protection focuses on ensuring the interests of the heirs, above all.

Keywords: *hereditary property, inheritance, heirs, hereditary property protection, notarial acts, administration of hereditary property.*

* * *

УДК 342.511

**Сердюк Л.М.**кандидат юридичних наук, доцент
(Дніпропетровський державний
університет внутрішніх справ)

DOI: 10.31733/2078-3566-2017-4-52-65

КОНСТИТУЦІЙНЕ РЕГУЛЮВАННЯ ІМПІЧМЕНТУ ГЛАВИ ДЕРЖАВИ В УКРАЇНІ Й ОКРЕМИХ ПОСТРАДЯНСЬКИХ КРАЇНАХ

При підготовці цієї статті автор поставив за мету з'ясувати спільні риси та відмінності в конституційному регулюванні імпічменту глави держави в Україні й окремих пострадянських країнах. На основі проведеного порівняльного аналізу конституцій України, Латвійської Республіки, Литовської Республіки, Республіки Білорусь, Республіки Болгарія, Республіки Македонія, Республіки Молдова, Республіки Польща, Республіки Словенія, Республіки Угорщина, Російської Федерації, Республіки Хорватія, Чеської Республіки та Словацької Республіки визначено спільні риси й відмінності конституційного регулювання процесу імпічменту глави держави з погляду таких його аспектів: 1) наявності в тексті основного закону держави норм, які регламентують процедуру імпічменту президента; 2) юридичного факту, що є підставою для виникнення конституційно-правових відносин, у межах яких глава держави усувається з посади в порядку імпічменту; 3) кола суб'єктів владних повноважень, які беруть участь у процедурі усунення президента з посади та їх конституційно визначених повноважень; 4) умов застосування процедури імпічменту президента; 4) процесуальних строків, що є важливою гарантією дотримання прав глави держави, щодо якого застосовується процедура імпічменту.

Обґрунтовано необхідність доповнення ст. 111 Конституції України ч. 7 та запропоновано її авторську редакцію.

Ключові поняття: конституція, парламент, президент (глава держави), імпічмент президента, конституційне регулювання імпічменту президента.

Постановка проблеми. Невід'ємною складовою теорії поділу державної влади на сучасному етапі її розвитку є система ідей про механізм стримувань і противаг. Цей механізм, як сукупність владних повноважень парламенту, глави держави, вищих органів виконавчої влади та вищих органів судової влади, знайшов своє закріплення в конституціях більшості сучасних демократичних держав. Важливим і необхідним елементом конституційної системи стримувань і противаг є імпічмент глави держави. Водночас реальна можливість усунення президента з посади в порядку імпічменту, якщо, звісно, не брати до уваги політичний аспект проблеми, значною мірою залежить

від техніко-юридичної досконалості конституційно-правових норм, які регламентують цю процедуру. Новітній історії незалежної України відомі невдалі, у тому числі й через недосконалість конституційної процедури, спроби усунення глави держави з посади, що підтверджує актуальність обраної теми.

Аналіз публікацій, в яких започатковано розв'язання даної проблеми. Проблема конституційно-правового регулювання процедури притягнення деліктоздатних суб'єктів до конституційної відповідальності загалом, а також конституційно-правового регулювання процедури імпічменту глави держави зокрема не є новою для доктрини конституційного права. Вагомий внесок в її розробку зробили такі правники: С. Болдирев, А. Колодій, І. Кресіна, В. Кравченко, Р. Мартинюк, О. Майданник, Л. Наливайко, Н. Павловська, В. Погорілко, Ю. Тодика, В. Федоренко, О. Фрицький, В. Шаповал та ін.

Водночас своєрідною прогалиною вітчизняної доктрини конституційного права є незначна кількість порівняльно-правових досліджень, присвячених конституційному регулюванню процедури імпічменту глави держави в Україні й окремих пострадянських країнах.

Метою статті є з'ясування спільних рис і відмінностей у конституційному регулюванні процедури імпічменту глави держави в Україні й окремих пострадянських країнах. Досягнення визначеної дослідницької мети зумовило необхідність використання методу порівняльного правознавства.

Виклад основного матеріалу. У даній роботі автор акцентує на таких аспектах порівняльного аналізу, як: 1) підстави порушення процедури імпічменту, тобто юридичні факти, з якими норми конституції пов'язують виникнення конституційно-правових відносин, у межах яких глава держави усувається з посади в порядку імпічменту; 2) коло суб'єктів владних повноважень, які беруть участь у процедурі усунення президента з посади, та їх конституційно визначені повноваження у взаємозв'язку зі стадіями процедури імпічменту (ініціювання питання про усунення глави держави з посади; прийняття рішення про звинувачення президента; прийняття рішення про усунення глави держави з посади); 3) умови застосування процедури імпічменту президента; 4) процесуальні строки, що є важливою гарантією дотримання прав глави держави, щодо якого застосовується процедура імпічменту.

При виборі предмета порівняльного аналізу – конституцій України [1] й окремих пострадянських країн, які утворилися після розпаду СРСР (Латвійської Республіки [2], Литовської Республіки [3], Республіки Білорусь [4], Республіки Болгарія [5], Республіки Македонія [6], Республіки Молдова [7], Республіки Польща [8], Республіки Словенія [9], Республіки Угорщина [10], Республіки Хорватія [11], Російської Федерації [12], Словацької Республіки [13], Чеської Республіки [14]), автор прагнув врахувати: 1) особливості республіканської форми правління; 2) приналежність нових держав Європи у недавньому минулому до сім'ї соціалістичного права, а отже успадковані ними традиції у сфері конституційної законотворчості, законодавчої техніки.

Аналіз правових норм, які знайшли своє закріплення в Основному Зако-

ні України та конституціях згаданих нами нових держав Європи і які об'єднує спільний предмет правового регулювання – процедура імпічменту президента, свідчить про різні підходи законодавця у визначенні підстав для порушення такої процедури. До них, зокрема, віднесено:

- вчинення ним (Президентом України) державної зради чи іншого злочину (ч. 1 ст. 111 Основного Закону держави);
- випадок грубого порушення ним (Президентом Республіки) Конституції або присяги, а також випадок виявлення факту вчинення злочину (ч. 2 ст. 86 Конституції Литовської Республіки);
- випадок порушення Президентом Конституції або вчинення ним злочину (ч. 1 ст. 104 Основного Закону Республіки Білорусь);
- учинення Президентом державної зради чи порушення Конституції (ч. 1 ст. 103 Основного Закону Республіки Болгарія);
- порушення Президентом Республіки Конституції (ст. 87 Основного Закону Республіки Македонія);
- вчинення Президентом тяжкого діяння і порушення тим самим положень Конституції (ст. 89 Основного Закону Республіки Молдова);
- порушення Конституції, закону чи вчинення злочину (ч. 1 ст. 145 Основного Закону Республіки Польща);
- дії Президента, які суперечать Конституції або серйозно порушують закон (ч. 1 ст. 109 Основного Закону Республіки Словенія);
- умисне порушення у процесі своєї діяльності Президентом Конституції чи інших законів» (ч. 4 ст. 31 Основного Закону Республіки Угорщина);
- порушення Президентом Республіки Конституції, вчинене ним під час виконання своїх обов'язків (ч. 1 ст. 105 Основного Закону Республіки Хорватія);
- державна зрада або вчинення Президентом Російської Федерації іншого тяжкого злочину (ч. 1 ст. 93 Основного Закону Російської Федерації);
- діяльність Президента проти суверенітету та територіальної цілісності Словацької Республіки або дії, спрямовані на розвал демократичного конституційного ладу Словацької Республіки (ст. 106-107 Основного Закону Словацької Республіки);
- учинення Президентом державної зради (ч. 2 ст. 65 Основного Закону Чеської Республіки).

Зі змісту вищенаведених конституційно-правових приписів випливає, що в конституціях більшості пострадянських держав найбільш поширеними підставами для порушення процедури імпічменту глави держави визначено факти державної зради та порушення главою держави конституції, причому таке протиправне діяння не обов'язково являє собою кримінальний злочин. Свідченням цього є використані законодавцем при формулюванні вищенаведених конституційно-правових приписів граматичні конструкції, у яких уживано сурядні розділові сполучники «або» та «чи». Такий підхід суб'єкта законотворчості враховує особливості конституційно-правового статусу

президента як гаранта суверенітету та територіальної цілісності держави, а також гаранта додержання конституції, котрий апріорі не має порушувати її норм.

На відміну від конституцій інших держав, які складають предмет порівняльного аналізу, лише Основний Закон Словацької Республіки розмежовує фактичні підстави для відкликання Президента та його переслідування. До таких юридичних фактів законодавець, відповідно, відніс: 1) діяльність Президента проти суверенітету та територіальної цілісності Словацької Республіки або дії, спрямовані на розвал демократичного конституційного ладу Словацької Республіки; 2) державну зраду (відповідно, ст. 106 та 107 Конституції Словацької Республіки).

У доктрині конституційного права, як правило, виокремлюють три стадії процедури імпичменту президента: 1) ініціювання питання про усунення глави держави з посади; 2) прийняття рішення про звинувачення президента; 3) прийняття рішення про усунення глави держави з посади. Як випливає з норм конституцій, що складають предмет порівняльного аналізу, провідна роль у цій процедурі відводиться саме парламентам і народним обранцям. На підтвердження цієї тези наведемо окремі нормативно-правові приписи, закріплені в конституціях нових європейських держав:

– питання про усунення Президента України з поста в порядку імпичменту ініціюється більшістю від конституційного складу Верховної Ради України (ч. 2 ст. 111 Основного Закону Української держави);

– питання про усунення Президента може бути винесене за пропозицією не менше 70 депутатів Верховної Ради (ст. 104 Основного Закону Республіки Білорусь);

– обвинувачення Президенту висувається за пропозицією не менш ніж однієї чверті народних представників (ч. 2 ст. 103 Конституції Республіки Болгарія);

– справу про притягнення Президента Республіки до відповідальності порушують Збори, якщо за це проголосувало дві третини від загальної кількості представників (ст. 87 Основного Закону Республіки Македонія);

– пропозицію про усунення з посади Президента Республіки Молдова може бути внесено не менш ніж однією третиною депутатів (ч. 2 ст. 89 Основного Закону Республіки Молдова);

– обвинувачення проти Президента Республіки може бути висунуте за пропозицією не менш як 140 членів Народних Зборів (ч. 2 ст. 145 Основного Закону Республіки Польща);

– за поданням Скупщини Президент Республіки може стати перед Конституційним Судом (ч. 1 ст. 109 Основного Закону Республіки Словенія);

– щоб розпочати процедуру імпичменту, вимагаються дві третини голосів представників Національної Асамблеї (ч. 3 ст. 31/А Конституції Республіки Угорщина);

– процедура відповідальності Президента Республіки може бути розпо-

чата за рішенням Палати представників, прийнятим двома третинами голосів усього складу представників (ч. 2 ст. 105 Конституції Республіки Хорватія);

– рішення Державної думи про висунення обвинувачення та рішення Ради Федерації про усунення Президента з посади мають бути прийняті двома третинами голосів від загальної кількості в кожній із палат за ініціативою не менш ніж однієї третини депутатів Державної Думи (ч. 2 ст. 93 Конституції Російської Федерації);

– пропозицію про відкликання Президента може бути внесено абсолютною більшістю голосів усіх представників (ст. 106 Конституції Словацької Республіки).

Аналіз вищенаведених конституційно-правових приписів щодо ініціювання питання про усунення глави держави з посади свідчить про єдність законодавця у підході до визначення суб'єкта такої ініціативи, з тією лише відмінністю, що мінімально визначена кількість голосів парламентарів, необхідна для ухвалення відповідного рішення, може коливатися від однієї чверті народних представників до двох третин голосів усього складу представницького органу влади.

Наступним етапом конституційної процедури імпічменту глави держави є ухвалення рішення про звинувачення президента. Як впливає з порівняльного аналізу відповідних правових норм, у цьому аспекті конституційно-правового регулювання також виявляються спільні риси. На підтвердження цієї тези наведемо положення Конституції України та конституцій окремих зарубіжних країн:

– за наявності підстав парламент не менш як двома третинами свого конституційного складу приймає рішення про звинувачення Президента України (ч. 5 ст. 111 Основного Закону Української держави);

– обвинувачення вважається підтриманим Народними Зборами, якщо більше двох третин народних представників проголосує за це (ч. 2 ст. 103 Конституції Республіки Болгарія);

– обвинувачення проти Президента Республіки може бути висунуте постановою Народних Зборів, прийнятою більшістю не менш як у 2/3 голосів від конституційного складу членів Народних Зборів (ч. 2 ст. 145 Конституції Республіки Польща);

– обвинувачення Президента Республіки, який порушив Конституцію чи інші закони в процесі виконання своїх функцій, може бути висунуте однією п'ятою всіх представників Національної Асамблеї (ч. 2 ст. 31/А Основного Закону Республіки Угорщина);

– Президент Російської Федерації може бути усунений з посади тільки на підставі висунутого Державною думою обвинувачення (ч. 1 ст. 93 Конституції Російської Федерації); рішення Державної думи про висунення обвинувачення мають бути прийняті двома третинами голосів від загальної кількості в кожній із палат (ч. 2 ст. 93, п. «ж» ч. 1 ст. 103 Конституції Російської Федерації);

– йому (Президенту) висувуються обвинувачення Національною Радою

Словацької Республіки (ст. 107 Основного Закону Словацької Республіки);

– Конституційний Суд на підставі обвинувального акта Сенату може переслідувати Президента Республіки (ч. 2 ст. 65 Конституції Чеської Республіки).

Аналіз наведених положень конституцій, які складають предмет порівняльного аналізу, свідчить, що рішення про звинувачення глави держави ухвалюються парламентами. За такі рішення, як правило, має проголосувати кваліфікована більшість (не менш як дві третини) представників органу законодавчої влади.

Процес імпичменту глави держави завершується ухваленням рішення про його усунення з посади, причому суб'єктами такого волевиявлення можуть бути не лише парламенти республік, але й спеціалізовані судові органи. Ця теза підтверджується такими конституційно-правовими приписами:

– рішення про усунення Президента з поста в порядку імпичменту приймається Верховною Радою України не менш як трьома четвертими від її конституційного складу (ч. 6 ст. 111 Основного Закону Української держави);

– Сейм на закритому засіданні більшістю не менш як у дві третини голосів усіх членів Сейму може постановити про усунення з посади Президента Республіки (ст. 51 Конституції Латвійської Республіки);

– Президент Республіки, Голова та судді Конституційного Суду рішенням більшості у три п'ятих голосів усіх членів Сейму можуть бути усунені від посад, які вони обіймають (ст. 74 Основного Закону Литовської Республіки);

– Президент може бути усунений з посади постановою Верховної Ради, прийнятою більшістю, не меншою за дві третини обраних депутатів Верховної Ради (ч. 1 ст. 104 Конституції Республіки Білорусь);

– Конституційний Суд розглядає обвинувачення проти Президента (ч. 3 ст. 103 Конституції Республіки Болгарія); виносить рішення з обвинувачень, порушених Народними Зборами проти Президента (п. 8 ч. 1 ст. 149 Основного Закону Республіки Болгарія);

– питання про відповідальність Президента вирішує Конституційний Суд двома третинами голосів від усієї кількості суддів (ч. 3 ст. 87 Конституції Республіки Македонія);

– Президент Республіки може бути притягнутий до відповідальності Державним Трибуналом (ч. 1 ст. 145 Конституції Республіки Польща); за порушення Конституції чи закону у зв'язку із займаною посадою чи в межах здійснення своїх повноважень, конституційну відповідальність перед Державним Трибуналом несуть: Президент Республіки Польща (...) (ч. 1 ст. 198 Основного Закону Республіки Польща); Маршалок Сейму тимчасово, до часу обрання нового Президента Республіки, виконує обов'язки Президента Республіки в разі усунення Президента Республіки з посади рішенням Державного Трибуналу (п. 5 ч. 2 ст. 131 Конституції Республіки Польща);

– Президент Республіки може бути усунений з посади, коли за це проголосують не менш ніж дві третини всіх суддів Конституційного Суду (ч. 2 ст.

109 Конституції Республіки Словенія);

– Конституційний Суд уповноважений винести судове рішення про усунення Президента Республіки з посади. Якщо в результаті процедури Конституційний Суд визнає факт порушення закону, він може усунути Президента Республіки з його посади (ч. 5-6 ст. 31/А Основного Закону Республіки Угорщина). Якщо Рада Правосуддя визнає Президента Республіки винним у міжнародному злочині, вона може усунути Президента з посади і водночас може застосувати будь-яке покарання, передбачене Кримінальним кодексом за цю провину» (ч. 3 ст. 32 Конституції Республіки Угорщина);

– рішення щодо відповідальності Президента Республіки приймається Конституційним Судом Хорватії двома третинами голосів його складу (ч. 3 ст. 105 Конституції Республіки Хорватія);

– Президент Російської Федерації може бути усунений з посади Радою Федерації (ч. 1 ст. 93 Конституції Російської Федерації); рішення Ради Федерації про усунення Президента з посади мають бути прийняті двома третинами голосів від загальної кількості в кожній із палат (ч. 2 ст. 93 Основного Закону Російської Федерації);

– Конституційний Суд вирішує справи про конституційний обвинувальний акт Сенату проти Президента Республіки згідно зі ст. 65 п. 2 (Конституційний Суд на підставі обвинувального акта Сенату може переслідувати Президента Республіки за державну зраду. Наслідком може бути втрата посади Президента і права знову обіймати цю посаду) (п. г ч. 1 ст. 87 Конституції Чеської Республіки).

Аналіз наведених конституційно-правових приписів, які регламентують останню стадію процедури імпічменту глави держави, свідчить, що повноваженням ухвалювати рішення про усунення Президента з посади наділяються або ж парламенти держав, або спеціалізовані судові органи (як правило, конституційні суди). За такі рішення має проголосувати кваліфікована більшість (не менш як дві третини) представників органу законодавчої влади або конституційного суду.

На відміну від конституцій інших держав, які складають предмет розгляду, лише Основний Закон Республіки Польща передбачив створення та функціонування не лише такого спеціалізованого судового органу, як Конституційний Трибунал, але й Державного Трибуналу, юрисдикція якого поширюється на справи про порушення Конституції чи закону у зв'язку із займаною посадою чи в межах своїх повноважень Президентом Республіки Польща, Головою Ради Міністрів і членами Ради Міністрів, Головою Польського Народного Банку, Головою Верховної Палати Контролю та іншими високопосадовцями.

У частині ухвалення рішення про усунення глави держави з посади специфічною особливістю вирізняється і Конституція Республіки Угорщина, ч. 3 ст. 32 якої наділяє Раду Правосуддя повноваженнями не лише усунути Президента з посади, але й застосувати будь-яке покарання, передбачене Кримі-

нальним кодексом за провину, щоправда за умови, якщо Рада Правосуддя визнає Президента Республіки винним у міжнародному злочині (ч. 3 ст. 32 Конституції Республіки Угорщина).

Певною суперечністю характеризуються конституційно-правові норми, закріплені в ч. 1 та 3 ст. 89 Основного Закону Республіки Молдова. Відповідно до першої з них Президент Республіки Молдова може бути усунений з посади Парламентом двома третинами голосів депутатів, а згідно з другою – не пізніше ніж у 30-денний строк проводиться референдум з питання про усунення Президента. Способом розв'язання цієї колізії в частині визначення суб'єкта конституційно-правових відносин, який наділений повноваженнями з ухвалення відповідного рішення, є системний спосіб тлумачення. Встановлення системних зв'язків цих конституційно-правових норм між собою, а також із конституційно-правовим приписом, закріпленим у ч. 3 ст. 81 Конституції Республіки Молдова, свідчить, що Парламент Молдови уповноважений лише на ухвалення рішення про висунення обвинувачення проти Президента Республіки. Що ж до ухвалення рішення про усунення Президента з посади, то це право належить тому учаснику конституційно-правових відносин, який здійснив стосовно нього установчу функцію із обрання на посаду. Йдеться, зокрема, про народ Республіки Молдова і таку форму його волевиявлення, як референдум.

Конституції нових держав Європи, що складають предмет порівняльного аналізу, передбачають участь у процедурі імпичменту президента не лише парламенту та конституційного суду, але й інших суб'єктів конституційно-правових відносин. Принагідно слід зазначити, що їх законодавчо визначена роль у цьому процесі теж є різною. На підтвердження цієї тези звернемося до конкретних конституційно-правових норм, які містять відповідні приписи:

– для проведення розслідування Верховна Рада України створює спеціальну тимчасову слідчу комісію, до складу якої включаються спеціальний прокурор і спеціальні слідчі. Висновки і пропозиції тимчасової слідчої комісії розглядаються на засіданні Верховної Ради України (ч. 3-4 ст. 111 Основного Закону Української держави); рішення про усунення Президента України з поста в порядку імпичменту приймається після перевірки справи Конституційним Судом України і отримання його висновку щодо додержання конституційної процедури розслідування і розгляду справи про імпичмент та отримання висновку Верховного Суду про те, що діяння, в яких звинувачується Президент України, містять ознаки державної зради або іншого злочину (ч. 6 ст. 111 Основного Закону Української держави);

– висновок про порушення Президентом Конституції дається Конституційним Судом, про вчинення злочину – спеціальною комісією Верховної Ради (ч. 2 ст. 104 Конституції Республіки Білорусь);

– якщо Президента Республіки обвинувачено за діяння, яке вчинене під час його перебування на посаді та пов'язане з його офіційною діяльністю і яке підлягає кримінальному переслідуванню, основні положення криміналь-

ного процесу мають також застосовуватися до процедури перед Радою Правосуддя. У розслідуванні повинен брати участь спеціальний уповноважений, обраний Національною Асамблеєю з-поміж її членів (ч. 1 ст. 32 Конституції Республіки Угорщина);

– Президент Російської Федерації може бути усунений з посади Радою Федерації тільки на підставі висунутого Державною думою обвинувачення, підтвердженого висновком Верховного Суду Російської Федерації про наявність у діях Президента Російської Федерації ознак злочину та висновком Конституційного Суду Російської Федерації про додержання встановленого порядку висунення обвинувачення (ч. 1 ст. 93 Конституції Російської Федерації); рішення Державної Думи про висунення обвинувачення та рішення Ради Федерації про усунення Президента з посади мають бути прийняті ... за наявності рішення спеціальної комісії, утвореної Державною Думою (ч. 2 ст. 93 Основного Закону Російської Федерації).

Аналіз вищенаведених конституційно-правових приписів свідчить про те, що на рівні основного закону держави в Україні, Республіці Білорусь, Республіці Угорщина та Російській Федерації передбачено дещо ширше коло учасників конституційно-правових відносин, у межах яких реалізується процедура імпичменту. Їх роль зводиться до такого: а) проведення розслідування (на це уповноважена створена Верховною Радою України спеціальна тимчасова слідча комісія, до складу якої включаються спеціальний прокурор і спеціальні слідчі); б) перевірки справи і надання висновку щодо додержання конституційної процедури розслідування і розгляду справи про імпичмент та надання висновку про те, що діяння, в яких звинувачується Президент України, містять ознаки державної зради або іншого злочину (на це уповноважені, відповідно, Конституційний Суд України та Верховний Суд); в) надання висновку про вчинення Президентом злочину (це повноваження належить спеціальній комісії Верховної Ради); г) розслідування діяння Президента Республіки, яке вчинене під час його перебування на посаді та пов'язане з його офіційною діяльністю і яке підлягає кримінальному переслідуванню (його має проводити спеціальний уповноважений, обраний Національною Асамблеєю з-поміж її членів); д) надання висновку про наявність у діях Президента Російської Федерації ознак злочину та висновку про додержання встановленого порядку висунення обвинувачення (право їх надання належить, відповідно, Верховного Суду Російської Федерації та Конституційному Суду Російської Федерації); е) ухвалення рішення (щоправда питання, з якого ухвалюється це рішення, в тексті Основного Закону Російської Федерації законодавцем не конкретизоване, однак використання системного способу тлумачення свідчить про те, воно має відношення до процедури імпичменту Президента Російської Федерації, а також є необхідною умовою як висунення Державною думою обвинувачення проти глави держави, так і його усунення з посади в порядку імпичменту) (на це уповноважена спеціальна комісія, утворена Державною думою).

Принагідно слід також зазначити, що наявність вищезгаданих висновків уповноважених суб'єктів конституційно-правових відносин, а також ухвалення рішення спеціальною комісією, утвореною Державною думою, є необхідними умовами застосування процедури імпічменту президента.

Важливим аспектом дослідження правового феномену конституційного регулювання процедури імпічменту президента є процесуальні строки як важлива конституційна гарантія дотримання прав глави держави, щодо якого застосовується така процедура. Як засвідчив порівняльний аналіз, лише у конституціях двох держав містяться відповідні посилання на такі строки:

– Конституційний Суд розглядає обвинувачення проти Президента або Віце-Президента у місячний строк з моменту висунення обвинувачення (ч. 3 ст. 103 Основного Закону Республіки Болгарія);

– якщо пропозиція про усунення з посади затверджується, не пізніше ніж у 30-денний строк проводиться референдум з питання про усунення Президента (ч. 3 ст. 89 Конституції Республіки Молдова);

– рішення Ради Федерації про усунення Президента Російської Федерації з посади має бути прийняте не пізніше ніж у тримісячний строк після висунення Державною Думою обвинувачення проти Президента (ч. 3 ст. 93 Конституції Російської Федерації).

Як нами зазначалося вище, питання ухвалення рішення про усунення Президента України з поста в порядку імпічменту законодавець поставив у пряму залежність від двох юридичних фактів: 1) перевірки справи Конституційним Судом України і отримання його висновку щодо додержання конституційної процедури розслідування і розгляду справи про імпічмент; 2) отримання висновку Верховного Суду про те, що діяння, в яких звинувачується Президент України, містять ознаки державної зради або іншого злочину. Водночас не передбачено жодних обмежень у строках ухвалення такого рішення, що допускає можливість необґрунтованого затягування вирішення цієї справи з боку Парламенту.

Зважаючи на цей факт, пропонуємо доповнити ст. 111 Конституції України ч. 7 у такій редакції: «Рішення Верховної Ради України про усунення Президента України з поста в порядку імпічменту має бути прийняте не пізніше ніж у місячний строк після отримання Верховною Радою України висновків Конституційного Суду України та Верховного Суду України, зазначених у ч. 6 цієї статті. Якщо у цей строк рішення Верховною Радою України не буде прийняте, обвинувачення проти Президента України вважається відхиленим».

Висновки. Зважаючи на все викладене, вважаємо за необхідне виокремити такі найбільш значущі спільні та відмінні риси в конституційному регулюванні процедури імпічменту глави держави в Україні й окремих пострадянських країнах:

1) у конституціях більшості пострадянських держав найбільш поширеними підставами для порушення процедури імпічменту глави держави визна-

чено факти державної зради та порушення главою держави конституції, причому таке протиправне діяння не обов'язково являє собою кримінальний злочин. Основний Закон Словацької Республіки, на відміну від конституцій інших держав, які склали предмет порівняльного аналізу, розмежовує фактичні підстави для відкликання Президента та його переслідування. До таких юридичних фактів законодавець, відповідно, відніс: 1) діяльність Президента проти суверенітету та територіальної цілісності Словацької Республіки або дії, спрямовані на розвал демократичного конституційного ладу Словацької Республіки; 2) державну зраду;

2) у питанні конституційного регулювання процедури імпічменту Глави держави Угорщина виявляється відхід законодавця від традиційного підходу. Відповідно до ч. 2-3 ст. 31/А стосовно Президента Республіки, який порушив конституцію чи інші закони в процесі виконання своїх функцій, спочатку може бути висунуте однією п'ятою всіх представників Національної Асамблеї обвинувачення, а вже потім має розпочатися процедура імпічменту, для чого вимагаються дві третини голосів представників Національної Асамблеї;

3) для Основного Закону України та конституцій пострадянських держав характерним є наділення правом ініціювати процедуру імпічменту глави держави представників парламенту. Такий підхід відповідає положенням теорії поділу державної влади в частині системи стримувань і противаг;

4) аналіз конституційно-правових приписів щодо ініціювання питання про усунення глави держави з посади виявив єдність законодавця у підході до визначення суб'єкта такої ініціативи, з тією лише відмінністю, що мінімально визначена кількість голосів парламентарів, необхідна для ухвалення відповідного рішення, може коливатися від однієї чверті до двох третин голосів усього складу представницького органу влади;

5) спільними рисами характеризується і конституційне регулювання суспільних відносин, у межах яких ухвалюється рішення про звинувачення президента. Відповідне волевиявлення здійснюється парламентами. За такі рішення, як правило, має проголосувати кваліфікована більшість (не менш як дві третини) представників органу законодавчої влади;

6) повноваженням ухвалювати рішення про усунення Президента з посади, як впливає зі змісту аналізованих нами конституційно-правових норм, наділені парламенти держав або спеціалізовані судові органи (як правило, конституційні суди). За такі рішення має проголосувати кваліфікована більшість (не менш як дві третини) представників органу законодавчої влади або органу судової влади.

Основним Законом Республіки Польща передбачено створення та функціонування такого спеціалізованого судового органу, як Державний Трибунал, юрисдикція якого поширюється на справи про порушення Конституції чи закону у зв'язку із займаною посадою чи в межах своїх повноважень Президентом Республіки Польща, Головою Ради Міністрів і членами Ради Міністрів, Головою Польського Народного Банку, Головою Верховної Палати Ко-

нтролю та іншими високопосадовцями.

У частині ухвалення рішення про усунення глави держави з посади специфічною особливістю вирізняється і Конституція Республіки Угорщина, ч. 3 ст. 32 якої наділяє Раду Правосуддя повноваженнями не лише усунути Президента з посади, але й застосувати будь-яке покарання, передбачене Кримінальним кодексом за провину, щоправда за умови, якщо Рада Правосуддя визнає Президента Республіки винним у міжнародному злочині (ч. 3 ст. 32 Конституції Республіки Угорщина);

7) в Україні, Республіці Білорусь, Республіці Угорщина та Російській Федерації порівняно з іншими пострадянськими державами на рівні основного закону держави передбачено дещо ширше коло учасників конституційно-правових відносин, у межах яких реалізується процедура імпичменту. Їх роль зводиться до: а) проведення розслідування (на це уповноважена створена Верховною Радою України спеціальна тимчасова слідча комісія, до складу якої включаються спеціальний прокурор і спеціальні слідчі); б) перевірки справи і надання висновку щодо додержання конституційної процедури розслідування і розгляду справи про імпичмент та надання висновку про те, що діяння, в яких звинувачується Президент України, містять ознаки державної зради або іншого злочину (на це уповноважені, відповідно, Конституційний Суд України та Верховний Суд); в) надання висновку про вчинення Президентом злочину (це повноваження належить спеціальній комісії Верховної Ради); г) розслідування діяння Президента Республіки, яке вчинене під час його перебування на посаді та пов'язане з його офіційною діяльністю і яке підлягає кримінальному переслідуванню (його має проводити спеціальний уповноважений, обраний Національною Асамблеєю з-поміж її членів); д) надання висновку про наявність у діях Президента Російської Федерації ознак злочину та висновку про додержання встановленого порядку висунення обвинувачення (право їх надання належить, відповідно, Верховного Суду Російської Федерації та Конституційному Суду Російської Федерації); е) ухвалення рішення (щоправда, питання, з якого ухвалюється це рішення, в тексті Основного Закону Російської Федерації законодавцем не конкретизоване, однак використання системного способу тлумачення свідчить, воно має відношення до процедури імпичменту Президента Російської Федерації, а також є необхідною умовою як висунення Державною думою обвинувачення проти глави держави, так і його усунення з посади в порядку імпичменту) (на це уповноважено спеціальну комісію, утворену Державною думою).

Необхідними умовами застосування процедури імпичменту президента визнаються вищезгадані висновки уповноважених суб'єктів конституційно-правових відносин, а також ухвалення рішення спеціальною комісією, утвореною Державною думою;

8) з метою унеможливлення в майбутньому необґрунтованого затягування Верховною Радою України строків вирішення справи про усунення Президента України з поста в порядку імпичменту пропонуємо доповнити

ст. 111 Конституції України ч. 7 у такій редакції: «Рішення Верховної Ради України про усунення Президента України з поста в порядку імпічменту має бути прийняте не пізніше ніж у місячний строк після отримання Верховною Радою України висновків Конституційного Суду України та Верховного Суду України, зазначених у ч. 6 цієї статті. Якщо у цей строк рішення Верховною Радою України не буде прийняте, обвинувачення проти Президента України вважається відхиленим».

Бібліографічні посилання

1. Конституція України: чинне законодавство зі змінами і допов. станом на 30 верес. 2016 р. К.: ПАЛИВОДА А.В., 2016. 76 с.
2. Конституція Латвійської Республіки // Конституції нових держав Європи та Азії / упоряд. С. Головатий. Київ, 1996. С. 39-47.
3. Конституція Литовської Республіки // Конституції нових держав Європи та Азії / упоряд. С. Головатий. Київ, 1996. С. 49-86.
4. Конституція Республіки Білорусь // Конституції нових держав Європи та Азії / упоряд. С. Головатий. Київ, 1996. С. 87-118.
5. Конституція Республіки Болгарія // Конституції нових держав Європи та Азії / упоряд. С. Головатий. Київ, 1996. С. 119-156.
6. Конституція Республіки Македонія // Конституції нових держав Європи та Азії / упоряд. С. Головатий. Київ, 1996. С. 157-190.
7. Конституція Республіки Молдова // Конституції нових держав Європи та Азії / упоряд. С. Головатий. Київ, 1996. С. 191-232.
8. Марчук М.І. Конституція Республіки Польща // Конституції зарубіжних країн: навчальний посібник / авт.-упоряд.: В.О. Серьогін, Ю.М. Коломієць, О.В. Марцеляк та ін. Харків, 2009. С. 173-205.
9. Конституція Республіки Словенія // Конституції нових держав Європи та Азії / упоряд. С. Головатий. Київ, 1996. С. 265-306.
10. Конституція Республіки Угорщина // Конституції нових держав Європи та Азії / упоряд. С. Головатий. Київ, 1996. С. 307-339.
11. Конституція Республіки Хорватія // Конституції нових держав Європи та Азії / упоряд. С. Головатий. Київ, 1996. С. 371-403.
12. Конституція Російської Федерації // Конституції нових держав Європи та Азії / упоряд. С. Головатий. Київ, 1996. С. 405-443.
13. Конституція Словацької Республіки, Конституції нових держав Європи та Азії / упоряд. С. Головатий. Київ, 1996. С. 445-484.
14. Конституція Чеської Республіки // Конституції нових держав Європи та Азії / упоряд. С. Головатий. Київ, 1996. С. 485-509.

Надійшла до редакції 18.01.2018

Serdyuk L.M. Constitutional Regulation of the Impeachment of the Head of State in Ukraine and Certain post-Soviet Countries. In preparing this article, the author has set out to clarify the common features and differences in the constitutional regulation of the impeachment of the head of state in Ukraine and certain post-Soviet countries. On the basis of the comparative analysis of the constitutions of Ukraine, the Republic of Belarus, the Republic of Bulgaria, the Republic of Latvia, the Republic of Lithuania, the Republic of Macedonia, the Republic of Moldova, the Republic of Poland, the Republic of Slovenia, the Republic of Hungary, the Russian Federation, the Republic of Croatia, the Czech Republic and the Slovak Republic, the similar features and differences in the constitutional regulation of the impeachment process of the head of state were determined in terms of such aspects:

- 1) the existence in the text of the basic law of the state of the norms governing the

procedure for the impeachment of the president; 2) the legal fact that is the basis for the emergence of constitutional and legal relations, within which the head of state is removed from office in accordance with the procedure for the impeachment; 3) the circle of subjects of power, who take part in the procedure of removal of the president from office and their constitutionally determined powers; 4) the conditions of application of the procedure for the impeachment of the president; 5) procedural terms, which is an important guarantee of observance of the rights of the head of state in respect of which the procedure of impeachment is applied.

The necessity of supplementing Art. 111 of the Constitution of Ukraine, Part 7, and proposed the following: "The decision of the Verkhovna Rada of Ukraine on the removal of the President of Ukraine from office in accordance with the procedure of impeachment shall be adopted not later than within a month after receipt by the Verkhovna Rada of Ukraine of the conclusions of the Constitutional Court of Ukraine and the Supreme Court of Ukraine, mentioned in part 6 of this article. If the decision of the Verkhovna Rada of Ukraine is not adopted within this period, the prosecution against the President of Ukraine is considered to be rejected."

Keywords: constitution, parliament, president (head of state), impeachment of the president, constitutional regulation of the president's impeachment.

* * *

УДК 342.565.2

Єрмоленко Я.В.

аспірант

(Дніпропетровський державний
університет внутрішніх справ)

ЮРИДИЧНИЙ ТЕРМІН «МЕХАНІЗМ ОХОРОНИ ПРАВ ЛЮДИНИ»: ПИТАННЯ СМИСЛОВОГО НАВАНТАЖЕННЯ

При підготовці цієї статті автор поставив за мету з'ясувати смислове навантаження юридичного терміна «механізм охорони прав людини». На основі проведеного семантичного аналізу таких його складових, як «механізм», «охорона» та «захист», а також порівняльного аналізу значень слів «охорона» та «захист» запропоновано трактування цього словосполучення. Юридичний термін «механізм охорони прав людини» визначено як динамічне, системне утворення, функціональне призначення якого полягає в забезпеченні (гарантуванні) недоторканності прав людини.

Ключові слова: Конституція України, механізм охорони прав людини, механізм, охорона, захист.

Постановка проблеми. Алгоритм проведення наукових досліджень, що мають на меті розкриття змісту загальнотеоретичних категорій, на першому етапі доволі часто вимагає з'ясування смислового навантаження юридичних термінів як словесних символів цих понять. Висловлена теза, що відображає

відповідну закономірність, стосується і такого терміна, як «механізм охорони прав людини».

Аналіз публікацій, в яких започатковано розв'язання даної проблеми. В сучасній правничій літературі значна увага вченими приділена питанням трактування термінів «охорона» та «захист» та їх співвідношенню. Водночас своєрідною прогалиною вважаємо відсутність наукових публікацій, присвячених питанню трактування словосполучення «механізм охорони прав людини».

Метою цієї статті є з'ясування смислового навантаження юридичного терміна «механізм охорони прав людини».

Виклад основного матеріалу. Для досягнення визначеної дослідницької мети автор послуговувався пізнавальними можливостями логіко-семантичного та герменевтичного методів пізнання. Технологічний аспект (методика використання цих методів) передбачає такий алгоритм проведення дослідження: 1) з'ясування смислового навантаження терміна «механізм охорони прав людини»; 2) розкриття змісту однойменного поняття.

У науковій і навчальній юридичній літературі обґрунтовано наголошується, що багато авторів використовують термін «механізм», характеризуючи різні динамічні правові процеси, а також функціонуючі соціально-правові інститути. Це слово традиційно вживається як складова таких терміно-понять: «механізм держави», «механізм правового регулювання», «механізм правового впливу», «механізм реалізації норм права» та ін. [1, с. 112-113; 2, с. 149; 3, с. 438-439].

Досліджувана нами загальнотеоретична категорія та однойменний термін, поряд із такими терміно-поняттями, як «механізм забезпечення прав людини», «механізм реалізації прав і свобод людини» та «механізм захисту прав людини», є важливою складовою сучасної теорії прав людини. Саме ця система ідей визначає контекст, в якому розглядається досліджуваний механізм.

З'ясування смислового навантаження цього складного терміна, що утворився в результаті поєднання кількох слів, вимагає передусім трактування слів «механізм» і «охорона».

У Великому тлумачному словнику сучасної української мови, укладачем якого є В. Бусел, відображено такі трактування терміна «механізм»: «1. Пристрій, що передає або перетворює рух. У порівн. // те саме, що машина. 2. чого або який, перен. внутрішня будова, система чого-небудь. 3. Сукупність станів і процесів, з яких складається певне фізичне, хімічне та ін. явище» [4, с. 523].

Великий тлумачний словник сучасної російської мови за редакцією Д. Ушакова містить такі інтерпретації слова «механізм» (з грец. *mechané* – машина): «1. Внутрішня будова машини чи пристрою, що приводить машину, пристрій у дію; 2. перен. Внутрішня будова, система функціонування чого-небудь, апарат якого-небудь виду діяльності» [5, с. 444].

Термін «охорона» також вирізняється полісемічністю та вживається в таких значеннях: 1) дія, за значенням «охороняти»; 2) загін, організована група, що охороняє кого-, що-небудь [4, с. 692]. 3-поміж двох наведених тра-

ктувань цього слова допустимим у контексті предмета розгляду вважаємо лише перше значення, оскільки саме воно відображає динамічний аспект охорони, відсилаючи нас до слова «охороняти».

Указаний термін В. Бусел трактує у такий спосіб: «охороняти, оберігати від небезпеки кого-, що-небудь, забезпечити від загрози нападу, замаху і т. ін. // Стояти на варті біля кого-, чого-небудь; вартувати, стерегти. // Забезпечувати, гарантувати недоторканність кого-, чого-небудь // Оберігати від руйнування, знищення, завдання шкоди і т. ін. // Захищати від чого-небудь» [4, с. 692].

Аналіз наведеної інтерпретації слова «охорона» свідчить, що вказаний термін уживається як синонімом слова «захист». Принагідно слід зазначити, що і в словнику синонімів ці слова вживаються як такі, що мають однакове значення (тобто є синонімами), а тому можуть бути взаємно замінюваними залежно від конкретного контексту [6, с. 573].

Аналогічного висновку з приводу співвідношення юридичного змісту цих термінів у механізмі забезпечення прав і основних свобод людини дійшов В. Темченко. Проаналізувавши юридичні термінологічні конструкції Конституції, що позначають юридичний обов'язок держави чи інших зобов'язаних суб'єктів із захисту прав і свобод людини й юридичні термінологічні конструкції Конституції, що позначають певні можливості особи реалізувати своє суб'єктивне процесуальне право на захист, міжнародні акти з прав людини, а також законодавчі акти України, в яких уживаються терміни «захист» і «охорона» [7, с. 33-35], правник дійшов таких логічно взаємопов'язаних між собою та послідовних умовиводів, що є відображенням його позиції:

1) поняття «охорона» у термінологічних словосполученнях Конституції вживається для позначення досить широкого кола повноважень державних органів, що передбачають, зокрема, запобігання, недопущення правопорушень та поновлення прав і свобод у випадку їх порушення та притягнення винних до юридичної відповідальності. Головною особливістю вживання цього терміна у Конституції, на думку вченого, є те, що здебільшого він застосовується у значенні, подібному до терміна «захист», як обов'язок держави та інших зобов'язаних суб'єктів до дій із забезпечення прав і свобод людини [7, с. 35];

2) використання спеціально-юридичного та мовного способів тлумачення змісту юридичних конструкцій, наведених у текстах нормативно-правових актів, дає підстави для висновку, що терміни «охорона» і «захист» уживаються як синоніми чи подібні за значенням поняття [7, с. 35];

3) аналіз Конституції України, національного законодавства та міжнародних актів з прав людини дає підстави для висновку, що терміни «захист» та «охорона» у нормативному матеріалі вживаються як синоніми чи подібні за значенням поняття стосовно мети, завдань, методів та суб'єктів забезпечення прав і можуть використовуватися у практиці як ідентичні поняття [7, с. 35].

Питанню з'ясування смислового навантаження обох цих термінів як складових термінологічного ряду теорії правоохоронної діяльності присвячено окремий параграф монографії Ю. Ведернікова та А. Кучука «Правоохоронна

діяльність в Україні: теоретико-правовий аспект» [8]. Результатом наукового пошуку цих учених стали такі міркування та умовиводи, що до того ж мають важливе методологічне значення в контексті досліджуваної нами проблематики: «показуючи синонімію термінів «охорона» і «захист» у нормотворчій практиці, а також тенденцію до зміни без будь-яких застережень терміна «охорона» на слово «захист» при формулюванні змісту нормативно-правових приписів законів, з урахуванням відповідних поглядів у юридичній літературі, можна дійти висновку: охорону методологічно коректно розглядати як родове поняття, що охоплює «захист» як певний, особливий вид «охорони». Тому необґрунтованою є позиція тих учених, які розглядають правоохоронну та правозахисну діяльність як окремі напрямки суспільної чи державної діяльності» [8, с. 56].

Зауважимо, що в юридичній науці мають місце й інші підходи щодо співвідношення вищенаведених терміно-понять.

Питанню з'ясування співвідношення понять «охорона» та «захист», як впливає з назви наукової праці, присвятила своє дослідження Ю. Желіховська. Щоправда, умовиводи, яких дійшла автор, свідчать про підміну понять і дають відповідь на дещо інше питання, а саме: співвідношення понять «право на охорону суб'єктивних цивільних прав» і «право на захист суб'єктивних цивільних прав». Узагальнення позицій учених дозволило Ю. Желіховській виокремити такі групи їх поглядів: 1) це різні, але схожі права; 2) це різні стадії існування суб'єктивного цивільного права; 3) суб'єктивне право охорони включає в себе право на захист; 4) право на захист є ширшим і охоплює своїм обсягом право охорони [9, с. 20]. Позиція ж самого автора звелась до тези про те, що слід погодитись із думкою тих науковців, які вважають, що охорона є більш широким поняттям порівняно із захистом [9, с. 20].

Про охорону прав, як вважає вчений, слід говорити як про правовий засіб, що запобігає правопорушенню, а про захист – як про такий, що настає за правопорушенням і тягне за собою відновлення відповідного суб'єктивного права. Показовим, на думку правника, є формулювання поняття захисту як активної протидії сторонньому втручання та поняття охорони як категорії, що передбачає і захист, і збереження того, що охороняється. При такому підході поняття «охорона» є ширшим щодо поняття «захист» та повністю охоплює останнє.

Правник констатує наявність і протилежного твердження: поняття захисту є ширшим у співвідношенні з поняттям охорони прав. Мотивування такої позиції, вважає автор, ґрунтується на аналізі сутності й обсягу можливостей, що їх надають охорона та захист. Якщо перша зводиться лише до недопущення порушення прав, то друга до того ж включає в себе оборону від посягання на права, що надає ширший обсяг правомочностей [9, с. 20].

У свою чергу, С. Вавженчук погоджується, що семантичне значення слова «охорона» зводиться до захисту від посягань. Правник, зокрема, зазначає, що охорона може здійснюватися двома шляхами: 1) встановлення міри належної поведінки, визначення засобів, способів, заходів із дотримання цієї міри; 2) захист порушених прав, їх відновлення у разі недотримання

встановлених правил поведінки. Як висновок, автор зауважує, що охорону прав у широкому смислі можна розуміти як сукупність правових заходів, спрямованих на попередження (профілактику) правопорушень, а у разі їх порушень – на захист [10, с. 47].

Водночас автор вважає, що в трудовому праві у вузькому розумінні виокремлюють два правові явища: охорону трудових прав та їхній захист. На підтвердження цієї тези вчений наводить такі аргументи: по-перше, трудове право має низку інститутів, спрямованих на профілактику порушень суб'єктивних трудових прав (охорона праці, встановлення порядку укладення та розірвання трудових договорів), а також інститут, спрямований на захист суб'єктивних трудових прав (вирішення індивідуальних трудових спорів, вирішення колективних трудових спорів); по-друге, аналіз норм трудового права доводить, що у вузькому розумінні охорона не включає в себе захист трудових прав [10, с. 47].

Отже, резюмує правник, чинне трудове законодавство під охороною трудових прав розуміє комплекс заходів та засобів, за допомогою яких встановлюються трудові права, визначається порядок їх реалізації, забезпечується їхнє дотримання. Звідси, чинне трудове законодавство охорону трудових прав розуміє широко, включаючи до нього і безпосередній захист трудових прав [10, с. 47].

Правник критикує висловлену в науковій літературі думку з приводу доцільності відмови від використання терміна «охорона», а натомість уживання і в законодавстві, і в правозастосовній практиці слова «захист» [10, с. 48]. Науковець наголошує на поступовому витісненні поняття «охорона» з трудового законодавства та застосуванні тільки терміна «захист», що має місце в проекті Трудового кодексу [10, с. 48].

Такий підхід, на думку вченого, є вдалим для подальшого розвитку механізму захисту прав, оскільки у вказаний спосіб захист трудових прав працівників визначається як конкретна діяльність із забезпечення дотримання проголошених та гарантованих прав. При цьому автор посилається на Конституцію України, де теж встановлюється право саме на захист прав і свобод людини і громадянина, а охорона виступає не як право людини чи громадянина, а як обов'язок держави щодо збереження певних цінностей (здоров'я населення, материнство тощо) [10, с. 49].

Вищенаведені умовиводи вченого узгоджуються з тезою В. Темченко, що термін «захист» використовується у Конституції України в юридичних конструкціях, що, зокрема, позначають: 1) юридичний обов'язок держави чи інших зобов'язаних суб'єктів правовідносин із захисту прав і свобод людини; 2) можливості особи реалізувати власне суб'єктивне процесуальне право на захист у разі порушення її права [7, с. 33].

З огляду на вищенаведені трактування слів «механізм», «охорона» та «захист» досліджуваний нами юридичний термін «механізм охорони прав людини», що є словесним символом однойменного поняття, має трактуватись як динамічне, системне утворення, функціональне призначення якого полягає в забезпеченні (гарантуванні) недоторканності прав людини.

Бібліографічні посилання

1. Самотуга А.В. Конституційні особисті права і свободи людини в США та їх захист поліцією: монограф. Дніпропетровськ: Дніпроп. держ. ун-т внутр. справ, 2011. 204 с.
2. Олійник А.Ю. Конституційно-правовий механізм забезпечення основних свобод людини і громадянина в Україні: монографія. К.: Алерта, КНТ, Центр навчальної літератури, 2008. 472 с.
3. Общая теория государства и права. Академический курс: в 2-х т.; под ред. проф. М.Н. Марченко. Т. 2: Теория права. М.: Зерцало, 1998. 656 с.
4. Великий тлумачний словник сучасної української мови (з дод. і допов.) / уклад. і голов. ред. В.Т. Бусел. К.; Ірпінь: ВТФ «Перун», 2005. 1728 с.
5. Ушаков Д. Н. Большой толковый словарь современного русского языка / Д.Н. Ушаков. М.: Альта-Принт, 2005. Т. VIII. 1239 с.
6. Словник синонімів української мови: в 2 т. / А.А. Бурячок, Г.М. Гнатюк, С.І. Головащук та ін. К.: Наук. думка, 2006. Т. 1. А-Н. 1027 с.
7. Темченко В. Особливості юридичного змісту термінів «захист» та «охорона» у механізмі забезпечення прав і основних свобод // Право України. 2005. № 9. С. 33-36.
8. Ведерніков Ю.А. Правоохоронна діяльність в Україні: теретико-правовий аспект: монограф. / Ю.А. Ведерніков, А.М. Кучук. К.: Знання України, 2009. 219 с.
9. Желіховська Ю.В. Співвідношення та розмежування понять «охорона» та «захист» // Науковий вісник Міжнародного гуманітарного університету. Серія: Юриспруденція. 2015. № 13 (2). С. 18-21.
10. Вавженчук С.Я. Співвідношення понять «захист» та «охорона» трудових прав в чинному законодавстві // Форум права. 2010. № 1. С. 45-49. URL: <http://www.nbu.gov.ua/e-journals/FP/20101/10vcjvhz.pdf>.

Надійшла до редакції 11.01.2018

Yermolenko Ya. V. Legal term "mechanism of human rights protection": question of semantic load. In preparation of this article the aim is to find out the semantic load of the legal term "mechanism of human rights protection". For this, the author used the cognitive capabilities of the logical-semantic and hermeneutical methods of cognition.

The interpretation of the terms "protection" and "guard" and their relation in the modern legal literature has been considered. It has been proved that the peculiar gap in such studies is the lack of scientific publications dealing with interpretation of the phrase "mechanism of human rights protection".

The attention has been paid to the fact that the studied general-theoretical category and the same name, along with such terms as "mechanism of ensuring human rights", "mechanism of realization of human rights and freedoms" and "mechanism human rights protection" is an important component of modern human rights theory.

It has been determined that in scientific and educational legal literature scholars use the term "mechanism" and characterize various dynamic legal processes, as well as functioning of socio-legal institutions. This word is traditionally used as an integral part of such terms: "state mechanism", "mechanism of legal regulation", "mechanism of legal influence", "mechanism of law enforcement", etc.

On the basis of the semantic analysis of its components, such as "mechanism", "protection" and "guard", as well as a comparative analysis of the meaning of the words "protection" and "guard", the author has determined the semantic load of the analyzed phrase. The legal term of "mechanism of human rights protection" has been proposed to be understood as a dynamic, systemic entity whose functional purpose is to ensure (guarantee) the inviolability of human rights.

Keywords: *Constitution of Ukraine, mechanism of protection of human rights, mechanism, protection, protection.*

УДК 340.132.8

**Касяненко Є.В.**

викладач

*(Дніпропетровський державний
університет внутрішніх справ)*

ТЕОРЕТИКО-ПРАВОВА ХАРАКТЕРИСТИКА ФОРМ ГРОМАДСЬКОГО КОНТРОЛЮ ЗА ДІЯЛЬНІСТЮ ОРГАНІВ МІСЦЕВОГО САМОВРЯДУВАННЯ

Досліджено форми громадського контролю у сфері місцевого самоврядування. Проаналізовано правове забезпечення та особливості реалізації форм громадського контролю. Запропоновано шляхи удосконалення форм громадського контролю в Україні.

Ключові слова: *громадський контроль, громадянське суспільство, форми громадського контролю, органи місцевого самоврядування, посадові особи місцевого самоврядування.*

Постановка проблеми. Вивчення контролю за діяльністю органів місцевого самоврядування в умовах децентралізації в Україні набуває нового значення, враховуючи формування і забезпечення нової, демократичної, європейської моделі місцевої влади. Відповідно до загальноновизнаних міжнародних стандартів місцевого самоврядування його діяльність не може бути об'єктом контролю державних органів. Як демократична, представницька інституція, органи місцевого самоврядування безпосередньо підконтрольні та підзвітні громадянам, які їх сформували для забезпечення власних інтересів – територіальній громаді, та опосередковано – народу як носію суверенітету та влади в державі.

У демократичній державі територіальна громада має володіти реальними правовими механізмами контролю за місцевим самоврядуванням з метою гарантування і захисту прав людини загалом, а врахування громадської думки у вирішенні питань місцевого значення є умовою ефективності його діяльності. Проблема розвитку в Україні інституту громадського контролю за діяльністю місцевого самоврядування полягає в його низькій популярності та неврегульованості.

Сьогодні інститут громадського контролю за діяльністю органів публічної влади знаходить своє активне вивчення і розкриття на монографічному рівні, що обумовлено зростанням його значення у забезпеченні демократії та верховенства права в Україні. Але не всі форми громадського контролю ви-

даються ефективними і доцільними в контексті контролю за діяльністю органів місцевого самоврядування.

Аналіз публікацій, в яких започатковано розв'язання даної проблеми.

Форми громадського контролю досліджували такі вітчизняні вчені, як: Р. Арутюнян, А. Буханевич, С. Братель, А. Гончаров, С. Денисюк, П. Десятих, О. Забралова, Є. Захаров, В. Кафарський, С. Кушнір, А. Мукшименко, Л. Наливайко, Т. Наливайко, В. Пальченкова, О. Полещук, Г. Пришляк, Л. Рогатіна, О. Савченко, О. Селіванова, І. Сквірський, Є. Ткаченко, В. Федоров, С. Шестак та багато інших. Окремі питання реалізації громадського контролю за діяльністю органів місцевого самоврядування стали предметом дослідження В. Боклаг, І. Довбуша, В. Кравчука, А. Павленко, П. Покатаєва, О. Скороход, О. Радченка та ін. Проте потребують теоретико-правового аналізу та систематизації форми громадського контролю, які можуть використовуватись інститутами громадянського суспільства та окремими громадянами для контролю за діяльністю органів місцевого самоврядування в умовах децентралізації.

Метою статті є теоретико-правовий аналіз та систематизація форм громадського контролю за діяльністю органів місцевого самоврядування та вирішення проблеми підвищення ефективності їх використання у контексті забезпечення верховенства права і прозорості у діяльності місцевого самоврядування в умовах децентралізації.

Виклад основного матеріалу. Для визначення форм громадського контролю за діяльністю органів місцевого самоврядування необхідно в першу чергу дослідити форми громадського контролю загалом. Їх уточнення безпосередньо пов'язане з розумінням змісту категорії «форма», її співвідношення з суміжними поняттями.

Термін «форма» (від лат. – зовнішність, устрій) є багатозначним, він використовується майже у всіх галузях знань і сферах діяльності людини. В побуті ним позначають обриси, контури, зовнішні межі предмета, посуд, одяг тощо, в ремеслах – для позначення приладів, конструкцій та ін.

У довідниковій літературі форма визначається як тип, будова, спосіб організації чого-небудь; зовнішній вияв якого-небудь явища, пов'язаний з його сутністю, змістом [1]. Форма є способом організації будь-якого предмета чи явища, що може виражатися в одній або низці форм [2, с. 25]. Як філософське поняття «форма» нерозривно пов'язується з поняттям «зміст».

Зміст – це сукупність елементів, процесів, зв'язків, які становлять даний предмет чи явище. Форма є вираженням змісту, його обумовленням. Це внутрішня і зовнішня організація змісту, спосіб його існування, який має певну визначеність, стабільність і самостійність [3]. Поняття форми є завершальним у синтезі будь-якого явища. В ньому містяться і сутність, і зміст, і механізм, і функції, і в той же час щось особливе, притаманне тільки формі. Це особливе пов'язане з тим, що форма виступає і як зовнішня оболонка явища, і як закон, принцип його внутрішнього устрою. Не внутрішній устрій, який є змістом явища, а тільки принцип устрою відноситься до форми [4, с. 56]. От-

же, форма – це зовнішній, організований, самостійний вираз певного змісту, зовнішній вияв якого-небудь явища. Форма громадського контролю – це спосіб його зовнішнього прояву.

Дослідники громадського контролю не є одностайними у питаннях визначення вичерпного переліку форм громадського контролю: одні обмежують зазначений перелік, інші – розширюють його, в тому числі формами безпосереднього народовладдя. Так, Г. Пришляк, вивчаючи форми народного контролю, виділяє: всенародні голосування; громадські ініціативи; збори та зібрання громадян за місцем їх проживання; реалізацію громадянами усього комплексу політичних прав і свобод [5, с. 128-129].

До форм громадського контролю О. Андрійко відносить публічні обговорення, громадські експертизи, консультації тощо [6, с. 140]. Аналізуючи практику здійснення громадського контролю, О. Борбунюк надає розширений перелік його форм: 1) участь в роботі консультативно-дорадчих органів; 2) подання індивідуальних або колективних звернень громадян; 3) подання запитів, зокрема на отримання публічної інформації; 4) заслуховування звітів про результати роботи; 5) громадські слухання, консультації з громадськістю; 6) публічні громадські обговорення; 7) вивчення громадської думки; 8) громадський моніторинг; 9) громадська експертиза; 10) громадські перевірки; 11) громадські розслідування; 12) подання позовів до суду щодо призупинення або скасування рішень суб'єктів владних повноважень; 13) безпосередня участь в управлінні державними справами (доступ до засідань колегіальних органів владних повноважень та проведення громадських слухань) [7, с. 129]. На нашу думку, такий перелік форм громадського контролю не є науково обґрунтованим, оскільки деякі зазначені форми мають різні назви, але один і той самий зміст.

У науковій літературі не здійснено комплексної систематизації форм громадського контролю за діяльністю органів місцевого самоврядування. Так, В. Боклаг та А. Павленко зауважують, що такі форми громадського контролю, як громадські слухання, громадська експертиза, створення громадських рад, а також участь громадськості у роботі колегіальних органів, нададуть впевненості територіальній громаді щодо захисту власних інтересів, ефективності та результативності використання державних ресурсів. При чому процедуру здійснення громадського контролю автори рекомендують прописувати у статутах територіальних громад [8]. Але зазначений перелік форм громадського контролю за діяльністю органів місцевого самоврядування не можна вважати вичерпним.

Загалом, таку неоднозначність вчених щодо визначення форм громадського контролю пояснюють: їх невизначеність у законі; різниця у сферах застосування; множинність суб'єктів проведення громадського контролю; низький рівень розвитку окремих форм громадського контролю, в результаті чого проводиться їх виокремлення за межі інституту громадського контролю.

Підтримуємо думку Л. Наливайко та О. Савченка, які вважають, що участь громадян в управлінні державними справами є можливою через такі

форми громадського контролю, як: звернення громадян до органів публічної влади; громадські слухання; сходи і збори громадян за місцем їх проживання; громадські ініціативи; громадська експертиза діяльності органів публічної влади; громадські обговорення проектів нормативно-правових актів; громадський моніторинг; діяльність громадських рад при органах виконавчої влади; акти громадянської непокорності (страйки, бойкоти, масові демонстрації, публічні звернення, пікетування тощо (лише в межах правового поля); публічна звітність органів державної влади; медіаконтроль та ін. [9, с. 90]. Зазначений перелік є повним та комплексним, запропоновані форми громадського контролю є актуальними, але, звісно, не всі вони можуть використовуватись для контролю за діяльністю органів місцевого самоврядування. Це обумовлено особливостями правового статусу органів місцевого самоврядування, способом їх формування та функціями, які вони виконують.

Головною метою місцевого самоврядування є управління місцевими справами від імені територіальної громади, а сама територіальна громада є водночас суб'єктом громадського контролю і суб'єктом формування органів місцевого самоврядування. Отже, делегуючи органам місцевого самоврядування представницькі повноваження, територіальна громада може і має здійснювати контроль за їх діяльністю. Загалом, метою громадського контролю територіальної громади є забезпечення законності, ефективності, транспарентності у їх діяльності.

У багатьох країнах громадськість бере активну участь в управлінні державними справами через громадські консультативно-дорадчі структури при органах державної влади, проте в кожній з цих країн робота консультативно-дорадчих органів має свою специфіку. Одним з дієвих механізмів громадського контролю в європейській спільноті є інститут місцевих уповноважених з прав людини [10]. В Україні функції консультативно-дорадчих структур при органах влади виконують громадські ради. Як правило, вони створюються при органах виконавчої влади, але сьогодні функціонування громадських рад при обласних радах та при виконавчих органах місцевих рад набуває популярності. Метою створення громадської ради є здійснення громадського контролю, налагодження ефективної взаємодії органу з громадськістю, врахування громадської думки під час формування [11]. Утворення громадської ради не є обов'язком відповідного органу, тому органи місцевого самоврядування не завжди проявляють ініціативу, що не сприяє розвитку цієї форми громадського контролю.

Громадська рада є постійнодіючою, стабільною структурою з відносно сталим складом, але якщо необхідно прийняти рішення окремою динамічною групою членів територіальної громади, актуальною формою громадського контролю є загальні збори громадян.

Вони скликаються з метою обговорення та вирішення важливих питань місцевого значення, забезпечують колективне прийняття рішень, а їх перевага полягає в тому, що в організаційних рамках об'єднується спільне обговорення проблеми, колективний пошук рішення та його прийняття на основі певного компромісу [12, с. 90]. Загальні збори проводяться на рівні «мікрог-

ромад», у межах окремих частин сіл, селищ, міст, а тому є формою участі окремих груп членів територіальної громади в обговоренні та вирішенні питань, що належать до відання місцевого самоврядування [13, с. 16; 8]. Ця форма громадського контролю є доступною невеликій групі членів територіальної громади (жителі будинку, кварталу, вулиці, житлового масиву тощо), які об'єднані спільними інтересами та ідеями у сфері місцевого самоврядування. Загальні збори громадян передбачені ст. 8 Закону України «Про місцеве самоврядування в Україні» від 1997 р., проте порядок проведення загальних зборів громадян за місцем проживання ним не визначений з посиланням на його закріплення в статуті територіальної громади.

Схожими за організаційною формою на загальні збори громадян, але відмінними за змістом та наслідками проведення є громадські слухання. Громадські слухання проводяться у форматі зборів громадян для безпосередньої зустрічі з представниками органів місцевого самоврядування, під час яких члени територіальної громади можуть заслуховувати їх, порушувати питання та вносити пропозиції щодо питань місцевого значення, що належать до відання місцевого самоврядування (ст. 13 Закону України «Про місцеве самоврядування в Україні» від 1997 р.) [14].

На громадські слухання запрошуються посадові особи органів місцевого самоврядування, депутати міської, районних у місті рад, керівники органів самоорганізації населення, представники місцевих осередків політичних партій та громадських організацій, керівники підприємств, установ та організацій, діяльність яких пов'язана з питаннями, що обговорюються [15]. Члени територіальної громади беруть участь у громадських слуханнях на добровільних засадах. Вимоги щодо кількості громадян та їх категорій відсутні. Це зумовлено предметом громадських слухань, який можуть складати будь-які питання місцевого значення, що стосуються колективних інтересів територіальної громади.

Громадськість може бути залученою до вирішення будь-яких питань місцевого значення. Але вирішення окремих проблем чи аналіз певної інформації неможливо здійснити без спеціальних знань чи допомоги експертів. Формою громадського контролю за діяльністю органів місцевого самоврядування, що передбачає її оцінювання експертами, є громадська експертиза.

Громадські експертизи діяльності органів виконавчої влади набувають провідного значення і проводяться дедалі частіше, але на рівні органів місцевого самоврядування ця форма громадського контролю лише починає набувати популярності. Це обумовлено недосконалістю її правового забезпечення.

Провідною і поширеною формою громадського контролю, яка також передбачає роботу компетентних суб'єктів, є громадський медіаконтроль (або громадський контроль засобів масової інформації). Власне, діяльність ЗМІ також може бути об'єктом громадського контролю. ЗМІ здійснюють громадський контроль через проведення журналістських розслідувань з подальшим висвітленням їх результатів для широкого загалу.

Розслідування – метод роботи журналіста, що об'єднує всі методи збору

інформації (спостереження, інтерв'ю, аналіз документів), заснований на роботі з численними джерелами, ретельному аналізі, порівнянні, пошуку протиріч і прихованих відомостей з метою оприлюднення інформації, що становить суспільний інтерес [16, с. 6]. Висвітлені у ЗМІ результати діяльності органів місцевого самоврядування допоможуть громадськості сформувати власне уявлення про її якість і вжити відповідних заходів.

Як показує практика, сучасні ЗМІ досліджують діяльність органів публічної влади та її ефективність, висвітлюють факти правопорушень окремих посадових осіб органів місцевого самоврядування і громадян, але низька результативність медіаконтролю пов'язана з неготовністю громадян активно реагувати на отриману інформацію.

Громадська експертиза та громадський медіаконтроль мають ретроспективний характер, тобто експерт вивчає події, що вже відбулися. Коли громадськість зацікавлена в контролі за діяльністю органів місцевого самоврядування перспективного характеру, ефективним є використання технології громадського моніторингу.

Громадський моніторинг як засіб спостереження, відстеження загальних тенденцій та змін, що відбуваються в суспільстві, є необхідною складовою налагодження діалогу між владою і громадськістю. В рамках громадського моніторингу одержання даних завжди цілеспрямоване й усвідомлюване (як правило, воно набуває форми спостереження). Крім того, воно передбачає не тільки отримання, але й спеціальний відбір інформації з метою її використання відповідно до цілей громадського моніторингу [17, с. 81]. Предмет аналізу складає діяльність, що відбулась, відбувається в теперішньому часі та відбудеться в майбутньому.

Моніторинг передбачає системне та комплексне дослідження діяльності органів державної влади і місцевого самоврядування інститутами громадянського суспільства [18]. Громадський моніторинг є формою громадського контролю, що передбачає триваючий в часі процес перевірок та аналізу, тому суб'єкт його проведення також має бути постійним і стабільним. Територіальна громада може проводити громадський моніторинг через окремих представників (які складатимуть робочу групу), через сформовані інститути громадянського суспільства, через громадські ради при органах місцевого самоврядування.

Наступною, близькою за метою формою громадського контролю, що, як і громадський моніторинг, також має перспективний характер, є місцева ініціатива.

Відповідно до ст. 9 Закону України «Про місцеве самоврядування в Україні» від 1997 р., члени територіальної громади мають право ініціювати розгляд у раді (в порядку місцевої ініціативи) будь-якого питання, віднесеного до відання місцевого самоврядування. Місцева ініціатива, внесена на розгляд ради у встановленому порядку, підлягає обов'язковому розгляду на відкритому засіданні ради за участю членів ініціативної групи з питань місцевої ініціативи [14].

Місцеві ініціативи дозволяють представникам громади безпосередньо виносити на розгляд органів місцевого самоврядування важливі для розвитку

громади питання. Потреба в здійсненні місцевої ініціативи може виникнути у випадку певного «протистояння» між радою та частиною територіальної громади, яка здатна забезпечити більшість на загальних зборах громадян [19, с. 27]. Врахування ідей, потреб і побажань населення та реалізація місцевих ініціатив є показником ефективності місцевого самоврядування. Правове забезпечення проведення місцевих ініціатив має передбачатись в статутах територіальних громад, але враховуючи, що значна частина територіальних громад не має затвердженого статуту, реальність такої форми громадського контролю перебуває під сумнівом.

Громадський контроль передбачає різні форми його проведення. Їх вибір залежить від особливостей об'єкта та предмета контролю, мети, яку ставлять перед собою суб'єкти громадського контролю. Громадський контроль може проявлятися по-різному в різних життєвих умовах, але в його основу мають бути покладені принципи партнерства та співпраці. У разі, якщо органи місцевого самоврядування відкрито незацікавлені у співпраці з територіальною громадою, законодавством передбачено правові, але дещо радикальні способи впливу. До них слід віднести участь громадян на місцевому рівні в актах громадської непокори (мітингах, протестах, демонстраціях, пікетуваннях, страйках, бойкотах, пікетуваннях). Але визнати таку участь формою громадського контролю можливо лише за умови, що вона проводиться добровільно, в межах закону, не призводить до людських втрат та має конструктивний характер.

Динамічність суспільного розвитку, інформатизація суспільного життя та органів публічної влади, розвиток інформаційно-комунікаційних технологій зумовлює необхідність пошуку механізмів використання інноваційних форм громадського контролю за діяльністю органів місцевого самоврядування, заснованих на міжнародних стандартах. До них можна віднести електронні петиції, електронні консультації з громадськістю, висловлення громадської думки в режимі «он-лайн».

За допомогою вироблення дієвих правових механізмів та форм громадського контролю можливо вирішити такі відомі проблеми у сфері місцевого самоврядування, як: неузгодженість місцевої політики з реальними інтересами територіальних громад; нерозвиненість форм демократичної участі та прямого народовладдя, неспроможність членів громад до солідарних дій; зниження рівня професіоналізму посадових осіб місцевого самоврядування; корпоратизація органів місцевого самоврядування, закритість і непрозорість їх діяльності, високий рівень корупції; посилення соціальної напруги серед сільського населення [20, с. 16]. Громадський контроль за діяльністю органів місцевого самоврядування сприяє посиленню місцевого потенціалу, консолідації зусиль органів місцевого самоврядування та інститутів громадянського суспільства для пошуку варіантів розвитку територіальної громади та проведення позитивних змін в Україні.

Позитивний соціальний ефект проведення громадського контролю за діяльністю органів місцевого самоврядування можливий лише за умови право-

вого забезпечення інституту громадського контролю загалом.

У Законі України «Про місцеве самоврядування в Україні» від 1997 р. передбачено загальні засади таких форм громадського контролю, як загальні збори, місцеві ініціативи, громадські слухання. Порядок їх проведення відповідно до Закону є предметом правового регулювання статутів територіальних громад. Прийняття статуту територіальної громади є правом, а не обов'язком представницьких органів місцевого самоврядування (ст. 19 Закону України «Про місцеве самоврядування в Україні» від 1997 р.). Парламент надав можливість органам місцевого самоврядування самостійно врегулювати в статутах територіальних громад форми громадського контролю і порядок їх організації, але місцева влада неохоче сприймає перспективи розширення можливостей контролю інститутів громадянського суспільства.

Розробники локальних нормативно-правових актів, якими регулюються процедури підготовки та проведення громадського контролю, роблять їх досить складними [21]. Місцева влада часто незацікавлена у співпраці з інститутами громадянського суспільства, а громадськість негативно оцінює діяльність органів місцевого самоврядування. Відсутність правових засад форм громадського контролю не сприяє його розвитку.

Висновки. Систематизація й аналіз наукової літератури надав можливість виділити найбільш дієві форми громадського контролю за діяльністю органів місцевого самоврядування, такі як: громадські слухання, громадська експертиза, громадський моніторинг, діяльність громадських рад, місцеві ініціативи, громадський медіаконтроль. Інноваційними формами громадського контролю за діяльністю органів місцевого самоврядування, які потребують подальшого розвитку з метою впровадження, є: електронні петиції, електронні консультації з громадськістю, висловлення громадської думки в режимі «он-лайн».

Відправні засади вказаних форм громадського контролю за діяльністю органів місцевого самоврядування необхідно передбачити в Законі України «Про місцеве самоврядування в Україні». Детально порядки їх проведення доцільно закріпити в Законі України «Про громадський контроль» та відповідних підзаконних нормативно-правових актах.

Бібліографічні посилання

1. Словник української мови: в 11 томах. 1979. Том 10. Ст. 617.
2. Вітвіцький С.С. Громадська експертиза в умовах розвитку громадянського суспільства. *Юридичний вісник*. 2014. № 1. С. 25-30.
3. Філософія: навч. посіб. для студ. вищ. навч. закл / за заг. ред. С.П. Щерби. Київ: МАУП, 2004. 216 с.
4. Наливайко Л.Р. Державний лад України: теоретико-правова модель: монографія. Харків: Право, 2009. 600 с.
5. Пришляк Г.Я. Правові форми демократичного контролю в Україні: дис. ... канд. юрид. наук. Львів, 2012. 216 с.
6. Андрійко О.Ф. Організаційно-правові проблеми державного контролю у сфері виконавчої влади: дис. ... д-ра юрид. наук. Київ, 1999. 390 с.
7. Борбунюк О.О. Форми громадського контролю як засобу забезпечення законності нормативно-правових актів у державному управлінні. *Часопис Київського університе-*

ту права. 2015. № 1. С. 127-132.

8. Боклаг В.А., Павленко А.О. Об'єднання територіальних громад та децентралізації в Україні. *Актуальні проблеми державного управління*. 2017. № 1 (51). URL: <http://www.kbuara.kharkov.ua/e-book/apdu/2017-1/doc/3/01.pdf>.

9. Наливайко Л.Р., Савченко О.В. Теоретико-правові засади громадського контролю за діяльністю органів державної влади: монографія. Київ: Хай-Тек Прес, 2017. 276 с.

10. Головань В., Кривінчук Ю. Контроль за діяльністю органів місцевого самоврядування (іноземний досвід): інформаційна довідка. 2017. URL: <http://eufocenter.rada.gov.ua/uploads/documents/29223.pdf>.

11. Типове положення про громадську раду при міністерстві, іншому центральному органі виконавчої влади, Раді міністрів Автономної Республіки Крим, обласній, Київській та Севастопольській міській, районній, районній у містах Києві та Севастополі державній адміністрації: Постанова Кабінету Міністрів України від 3.11.2010 № 996. URL: <http://zakon4.rada.gov.ua/laws/show/996-2010-%D0%BF/print1289287029742995>.

12. Липовська Н.А. Загальні збори громадян: методологія проведення *Аспекти публічного управління*. 2015. № 5-6 (19-20). С. 90-97.

13. Наливайко Т.В. Громадський контроль в Україні як інститут громадянського суспільства: теоретико-правовий аспект: автореф. дис. ... канд. юрид. наук. Львів, 2010. 18 с.

14. Про місцеве самоврядування в Україні: Закон України від 21.05.1997. *Відомості Верховної Ради України*. 1997. № 24. Ст. 170.

15. Гончаров А. Громадські слухання: світова та українська практики. URL: <https://izbirkom.org.ua/publications/obshchestvo-19/2018>.

16. Посібник з журналістських розслідувань. Теорія та практика / Б. Бель, О. Бурмагін, Т. Патора, О. Хоменок. Київ, 2013. 190 с.

17. Арабаджиєв Д. Громадський моніторинг: структура, функції, завдання. *Політичний менеджмент*. 2014. № 4-5. С. 80-88.

18. Дніпренко Н.К. Громадський моніторинг, громадська експертиза та громадський контроль: функціональний аналіз і європейські традиції застосування. URL: <http://academy.gov.ua/ej/ej15/txts/12DNKETZ.pdf>.

19. Місцеві ініціативи та залучення громадськості до здійснення місцевого самоврядування: навч. посібник для посадових осіб місцевого самоврядування / О.І. Карий, Я.В. Панас. Київ: ТОВ «Підприємство «ВІ ЕН ЕЙ», 2015. 176 с.

20. Кравчук В.М. Громадський контроль у сфері місцевого самоврядування: проблеми ефективності. *Порівняльно-аналітичне право*. 2016. № 3 С. 16-20.

21. Врегулювання механізмів участі громадян в управлінні громадою / І. Абрам'юк, А. Ткачук. Київ: Легальний статус, 2011. 64 с.

Надійшла до редакції 11.01.2018

Kasyanenko Ye.V. Theoretical and legal description of forms of public control over activities of local authorities. The article investigates the forms of public control in the field of local self-government. Local self-government is a system under which the people of a locality possess certain responsibility of public local affairs, and the raising of money to meet their expenses. Local self-government bodies are accountable to their voters and to the state. The institutions of local self-government have to follow the Constitution and the laws both in enacting legal acts and in their daily work.

The author analyzes the legal regulation of the forms and features of realization of public control. The ways of improvement of forms of public control in Ukraine are offered. The author improved the approach of interaction of public authorities and local self-government by introducing changes to the legal and regulatory framework. The choice of optimal variant is grounded with formulation of positions for the improvement of legislation.

Keywords: public control, civil society, forms of public control, local government, local government officials.

ПИТАННЯ ПРАВООХОРОННОЇ ДІЯЛЬНОСТІ ТА ПУБЛІЧНОГО АДМІНІСТРУВАННЯ

УДК 342.5 : 351.75



Комісаров О. Г.

доктор юридичних наук, професор
(Дніпропетровський державний
університет внутрішніх справ)

Санніков С. Г.

кандидат військових наук, доцент
(Національна академія
Національної гвардії України)



DOI: 10.31733/2078-3566-2017-4-80-87

ЗАСТОСУВАННЯ СПОСОБІВ ВЕДЕННЯ ВІЙСЬКОВОЇ РОЗВІДКИ СИЛАМИ ОХОРОНИ ПРАВОПОРЯДКУ ПІД ЧАС ВИКОНАННЯ ЗАВДАНЬ ІЗ ЗАБЕЗПЕЧЕННЯ ДЕРЖАВНОЇ БЕЗПЕКИ

Проаналізовано організацію військової розвідки пошуком, нальотом у кризовій ситуації, що загрожують національній безпеці. У статті приділяється увага способу і послідовності дій, бойовому порядку та завданням елементам бойового порядку важливим для розвитку науки і розуміння проблеми і перспективи використання у сучасній правовій науці та практиці функціонування сектора безпеки і оборони категорії «кризові ситуації, що загрожують національній безпеці».

Розглянуто способи ведення військової розвідки дають підстави зробити висновок, що розширення завдань, мети пошуку та нальоту, підвищення бойових можливостей підрозділів, які залучаються, надають можливість застосовувати їх не тільки як спосіб розвідки, а і як спосіб бойових дій сил охорони правопорядку в сучасних умовах.

Ключові слова: державна безпека, національна безпека, кризова ситуація, що загрожує національній безпеці, воєнна організація держави, наліт, пошук.

Постановка проблеми. Зростання політичних, економічних, міжнаціональних (міжетнічних), релігійних та інших протиріч, виникнення збройних конфліктів, розповсюдження терористичних актів, застосування в них нових

форм і способів ведення бойових дій, необхідність широкомасштабної боротьби із незаконними збройними формуваннями тощо привели до розвитку «нестандартних підходів» до підготовки і ведення окремих бойових дій, застосування напрацювань галузі воєнного мистецтва у сфері забезпечення внутрішньої безпеки держави.

Аналіз публікацій, в яких започатковано розв'язання даної проблеми. Проблемам забезпечення державної безпеки, її різним аспектам вітчизняними й міжнародними вченими та фахівцями приділяється достатньо уваги. На теперішній час в Збройних Силах України накопичено значний досвід організації і проведення засідки, пошуку, нальоту, узагальнення якого надасть можливість розробити нові способи діяльності сил охорони правопорядку, які, серед іншого, відповідатимуть характеристикам загальновійськового бою.

Мета статті – на основі аналізу положень чинного законодавства, що регулює питання воєнної організації держави проаналізувати «пошук» і «наліт», як способи розвідки, та запропонувати напрямки їх практичного застосування та нормативно-правового регулювання у вирішенні завдань із забезпечення внутрішньої безпеки держави.

Виклад основного матеріалу. Виходячи із постулатів воєнного мистецтва пошуком є скритий, послідовний огляд місцевості у визначеному районі, з виходом на заздалегідь намічений і вивчений об'єкт противника та рапто-вий напад на нього. Мета такої діяльності – захоплення документів, полонених, зразків озброєння, бойової техніки, а також збір інформації про оборонні споруди, загородження і місцевість, зайнятої противником. Згідно вимог Бойового статуту сухопутних військ Збройних Сил України (далі – Бойового статуту) змістом пошуку є: приховане висування до визначеного об'єкту пошуку, подолання мінного поля та інженерних загороджень; дорозвідка об'єкта, раптовий напад на нього, захоплення полоненого, документів, зразків озброєння і спорядження; виклик вогню підтримуючих підрозділів (за необхідністю); повернення в розташування своїх військ (район збору). [1] Пошук організується і здійснюється в умовах безпосереднього зіткнення з противником [2], отже об'єкт для проведення пошуку може бути обраний на передньому краї або в глибині оборони противника.

Відповідні частини Бойового статуту в якості об'єкта визначають: одиночних військовослужбовців, офіцерів; невеликі групи противника; розрахунки бойових засобів і бойової техніки (ЗМУ, ВТЗ, обслуги кулеметів, гармат, мінометів); зразки озброєння і документи; вартового, спостережна засаду; вузол зв'язку та ін. [1; 2]. Під час проведення силами охорони правопорядку спецоперацій до переліку об'єктів слід додати НЗФ, РДГ, склади, сховища та ін.

Як вказують П.Я. Поповських, О.В. Кукушкін, В.М. Астанін для проведення пошуку призначається група, яка підсилюється саперами із засобами розмінування, а для підтримки її дій виділяються вогневі засоби підтримки. Командир групи повинен знати порядок вогневої підтримки, сигнали виклику і припинення вогню. Особовий склад групи має бути добре підготовлений фізич-

но, уміти відмінно орієнтуватися вночі, у тумані й на незнайомій місцевості, швидко й безшумно пересуватися на будь-якій місцевості, відмінно володіти вогнепальною й холодною зброєю, а також технікою рукопашного бою [3, с. 3].

Район проведення пошуку вказується командиром, що організовує пошук, і командир групи пошуку не має права за своїм розсудом змінювати його. Після того, як район дій і об'єкт пошуку будуть вивчені, командир групи приймає рішення і доповідає для затвердження командиром, що організовує пошук. На закінчення підготовки командир приступає до тренування групи. Для обладнання тренувального об'єкту вибирається місцевість що схожа з районом, де намічається провести пошук. На цій місцевості створюється об'єкт пошуку з розташуванням вогневих засобів, дротяних, мінних і інших загороджень.

Підготовка групи до пошуку проводиться із дотриманням конспірації. Час, що відводиться на підготовку, залежить від сформованої обстановки і може коливатися від однієї до декілька діб. Тренування на навчальному об'єкті є завершальним етапом підготовки до пошуку під час якого уточняється план дій, усуваються недоліки, остаточно виробляються найбільш доцільні прийоми дій. Перед проведенням пошуку особовому складу повинен бути наданий час для відпочинку.

Отримавши від командира, що організовує пошук, дозвіл на початок дій, група висувається з вихідного пункту. Під час руху треба робити короткі зупинки, загострити спостереження і прислухатися до дій противника. Ведення противником вогню під час висування ще не означає, що він знайшов групу. Якщо противник веде безладну стрільбу, не висвітлюючи місцевість, це кращий час для зближення з об'єктом пошуку.

Спостереження за об'єктом пошуку, як правило, організовується з двох-трьох пунктів з використанням оптичних приладів. Місце для спостереження вибирається так, щоб забезпечувалося потайне розміщення спостерігачів, добрий огляд об'єкта противника, підступів до нього і вогневих засобів, розташованих на флангах об'єкта пошуку й у глибині. Вивчення об'єкта пошуку ведеться почергово всім особовим складом взводу. У нічний час для спостереження використовуються прилади нічного бачення.

У ході вивчення об'єкта пошуку командир групи повинен встановити кількість осіб, які є на об'єкті, порядок охорони об'єкта, її озброєння; сектори обстрілу і ділянки місцевості, які погано прострілюються; характер інженерного обладнання місцевості в районі об'єкта; місця розташування вогневих засобів на флангах об'єкта; засоби підсилення, які може використати противник під час нападу на нього [2].

На основі вивчення обстановки командир групи визначає спосіб дій, в якому встановлює: на чому зосередити основні зусилля; порядок проведення пошуку (вихідний пункт; маршрут і порядок висування до об'єкта; місця проходів у загородженнях; порядок дій групи при нападі на об'єкт; напрямки і порядок відходу); розподіл особового складу і вогневих засобів по підгрупах; порядок забезпечення прихованості при підготовці і в ході виконання

отриманого завдання [2].

Для нападу, захоплення й доставки затриманих, документів, зразків озброєння й бойової призначається *підгрупа захоплення*. Кількість особового складу такої групи визначається залежно від характеру й віддалення об'єкта й може становити біля половини всього особового складу групи. Командир групи, як правило, очолює підгрупу захоплення.

У разі необхідності дії підгрупи захоплення прикриває і підтримує вогнем *підгрупа вогневого забезпечення*, особовий склад якої озброюється автоматичною зброєю й гранатами, у тому числі димовими, для прикриття відходу після виконання завдання. Пророблює, позначає і прикриває прохід у загородженнях (перешкодах) на шляху до об'єкта пошуку *підгрупа розгородження*, яка створюється із приданих фахівців інженерних підрозділів або спеціально підготовлених осіб з числа особового складу групи. [2].

Порядок висування групи із вихідного пункту може бути різний. Якщо загородження (перешкоди) розташовані на незначному віддаленні, то група у цей час перебуває на вихідному пункті в готовності прикрити дії саперів вогнем і починає висування після сигналу про готовність проходу в загородженнях. При цьому першими рухаються підгрупи вогневого забезпечення, а за ними підгрупа захоплення. У випадку якщо загородження перебувають на значному віддаленні, то порядок висування може бути такий: одна із груп вогневого забезпечення, підгрупа розгородження, інша група вогневого забезпечення й підгрупа захоплення.

На думку Д.В. Зайцева, А.П. Наконечного, С.О. Пахарєва, І.О. Луценко під час руху необхідно робити короткі зупинки й вести спостереження за характером поведінки на об'єкті пошуку [4, с. 55]. При цьому слід зібрати (зафіксувати): схему місця спостереження, включаючи місцевість і позиції противника; точну кількість видимого особового складу сил противника; список всього спорядження, уніформ та розпізнавальних знаків; час зміни варті, години харчування та час відпочину; напрям, час виходу та розмір будь-яких патрулів, що входять чи покидають територію [4, с. 129].

З виходом до загороджень підгрупа вогневого забезпечення, що рухається в голові, розгортається й забезпечує пророблення проходу підгрупою розгородження, інший склад групи перебуває на деякому віддаленні від загороджень в готовності підтримати підгрупу вогневого забезпечення й підгрупу розгородження [4]. Проробивши прохід, сапери пропускають через нього групу, а самі, розташовуючись з однієї або з обох сторін від нього, залишаються для охорони проходу.

Першими через прохід у загородженнях пропускаються підгрупи вогневого забезпечення, які займають зазначені позиції в готовності прикрити вогнем дії підгрупи захоплення. Після цього прохід долає підгрупа захоплення й висувається до об'єкта пошуку. Командир групи висувається до об'єкта пошуку, як правило, з підгрупою захоплення й особисто керує її діями при нападі на об'єкт.

Напад на об'єкт здійснюється після того, як підгрупа захоплення наблизиться до нього на відстань, що дозволяє подолати її одним коротким кидком, а інший склад групи буде готовий підтримати дії нападаючих.

Нерідко обстановка в районі пошуку може змінитися настільки, що жоден з підготовлених раніше варіантів не годиться. Тому командир групи повинен швидко оцінити обстановку, прийняти нове рішення або внести необхідні зміни в раніше намічений план дій. Залежно від обстановки, умов місцевості, погоди й видалення від об'єкта пошуку зв'язок і керування усередині групи здійснюються різними найпростішими способами - подаються команди пошепки або світловими сигналами з використанням ліхтаря з кольоровими фільтрами, використовується для керування шнур, а також дотик руки тощо. Важливе місце при керуванні особовим складом у пошуку приділяється діям по команді «Роби, як Я» [5, с.198], [6, с.27].

Після виконання завдання першою відходить підгрупа захоплення із затриманими, документами і зразками зброї. Після її проходження через пророблені проходи починає відхід підгрупа забезпечення. Останнім з цією підгрупою відходить командир групи. Коли обидві підгрупи пройшли через проходи, відходить підгрупа, що проробляла проходи. Якщо дозволяє обстановка, пророблені проходи в загородженнях противника маскуються.

Загалом, порядок відходу групи залежить від конкретної обстановки, що склалася під час нападу на об'єкт. У разі відсутності переслідування група може відходити одночасно всім складом, але якщо є поранені і вбиті, командир групи вживає заходів для їх евакуації. Найважливішим законом розвідників є правило: «кількість тих хто вийшов у розвідку повинна бути рівною кількості тих хто повернувся, незалежно від їх фізичного стану» [4], [6].

Іншим способом раптового нападу на завчасно обраний об'єкт противника є наліт. Метою «нальоту», на відміну від «пошуку» може бути завдання щодо знищення важливих об'єктів (виведення з ладу) противника, документів, зразків озброєння і техніки. За принципами організації обидва вимагають: витримки, безшумності, скритності, швидкості дій особового складу, нешаблонності рішень командира, вмілого обрання позиції, доброї організації взаємодії елементів бойового порядку, високої бойової готовності особового складу, всебічного знання(вивчення) об'єкта.

Разом з викладеним сутність нальоту проявляється насамперед у: прихованому висуванні до визначеного об'єкту нальоту, дорозвідці об'єкта (розташування, обладнання й система охорони), подоланні загороджень, знищенні охорони, раптовому нападі на об'єкт, його знищенні, захопленні документів, зразків озброєння і спорядження, «виклику» вогню підтримуючих підрозділів (за необхідністю), виході в район збору.

Бойовий порядок і спосіб дій групи при нальоті у кожному випадку залежить від мети проведення, розташування об'єкта, сил і характеру дій противника, складу і забезпеченості групи і умов місцевості на об'єкті та в районі його розміщення.

З урахуванням цих умов способи дій під час здійснення нальоту можна розподілити на: раптовий безшумний напад; напад після вогневого придушення противника. Перший забезпечує скритність та раптовість нальоту, здійснюється, як правило, на об'єкти з невеликою охороною, на закритій місцевості, із застосуванням безшумної стрілецької та холодної зброї. Другий – здійснюється у тих випадках, коли поставлене завдання неможливо виконати безшумними діями або коли противник викриє групу під час нападу, або має переважаючі сили на відкритій місцевості.

Бойовий порядок під час здійснення нальоту в залежності від завдання, обстановки і складу групи може складатись з підгруп знищення охорони об'єкту (нападу); захоплення; забезпечення (вогневого); резерву. [2] У випадку, коли особового складу недостатньо, створені підгрупи можуть послідовно виконувати декілька завдань. У всіх випадках, при створенні бойового порядку, повинна враховуватися тактична обстановка, умови місцевості, розташування об'єкта і дії противника, поставлене завдання, наявності сил і засобів їх можливостей та підготовки.

Упевнившись у готовності групи до нальоту, командир вибирає зручний момент і дає сигнал на початок дій. За сигналом командира групи особи, які призначені для знищення охорони (вартових), знищують охорону або вартових, група нападу нападає на об'єкт. У разі необхідності, за сигналом командира, відкривають вогонь з БМП, БТР, танків та особистої зброї по раніше намічених цілях і об'єктах. У цей час група нападу негайно атакує противника і завершує його розгром. [2].

В залежності від умов обстановки дії груп в нальоті можуть бути і такими: *група знищення охорони* (нападу) безшумно знищує охорону, проникає на об'єкт і блокує приміщення (палатки, автомашини), де знаходиться особовий склад охорони і обслуговування. У випадку, коли противник викрив групу особовий склад сміливо, рішуче, вогнем зі стрілецької зброї, ручними гранатами знищує особовий склад охорони, вносить паніку в дії противника і забезпечує дії групи захоплення. Після виконання задач групою захвату група нападу відходить на пункт збору; *група захоплення* пересувається за групою нападу, захоплює полонених, документи, зразки нової зброї. Закладає міни, вибухові заряди і готує об'єкт, або його важливі елементи до підриву. У випадку активної протидії противника особовий склад групи усіма наявними засобами наносить як можна більший урон об'єкту противника, після чого покидає його і відходить на пункт збору; *група забезпечення* (вогнева) забезпечує дії групи нападу і захоплення, не допускає противника до об'єкту з іншої сторони, а після виконання завдань, прикриває відхід. На шляху відходу можуть встановлювати мінно-вибухові пристрої, розтяжки і робити засади. Відходить на пункт збору.

Відхід основного складу здійснюється у бистрому темпі на максимальну відстань з маскуванням слідів відходу, маючи на увазі, що противник, отямившись від нападу і отримав підкріплення, як правило організує переслідуван-

ня. Для збору призначаються основний та запасні райони (пункти) збору на безпечній відстані від об'єкту нальоту, яка буде визначатись тактичною обстановкою. Підсумовуючи викладене слід зауважити, що наліт є найбільш складним способом розвідки, тому що має безпосередньо гострий контакт з противником на захоплення і знищення. Визначальними рисами досягнення успіху в цих бойових діях можуть бути: підбір особового складу з високими морально-психологічними та фізичними якостями; сміливість, рішучість і нешаблонність рішень командира групи; ретельна бойова підготовка кожного; глибоке знання особового складу, озброєння, техніки і тактики дій противника; знання об'єктів противника та місцевості в районі дій; детальний розрахунок дій елементів бойового порядку; чітка організація взаємодії груп під час захоплення об'єктів; стійке керування і стабільне всебічне забезпечення дій групи; організований відхід в район збору та повернення.

Висновки. Розглянута організація військової розвідки пошуком (нальотом) дають підстави зробити висновок, що розширення завдань, мети пошуку та нальоту, підвищення бойових можливостей підрозділів сил охорони правопорядку надають можливість застосовувати пошук і наліт не тільки як спосіб розвідки, але й як спосіб бойових дій в сучасних умовах виконання завдань із забезпечення державної безпеки. Практика застосування пошуку та нальоту у сучасних умовах вимагає розроблення та затвердження окремої Настанови із застосування способів ведення військової розвідки силами охорони правопорядку під час виконання завдань із забезпечення державної безпеки.

Викладені положення можуть стати основою подальших досліджень, розробки тактичних прийомів і способів бойових дій невеликими підрозділами в умовах сучасного збройного конфлікту.

Бібліографічні посилання

1. Бойовий статут СВ Збройних Сил України. Ч.ІІ. Батальйон, рота. - К.: КСВ ЗСУ, 2010, 292 с.
2. Бойовий статут механізованих і танкових військ СВ Збройних Сил України. Ч.ІІІ. Взвод, відділення, екіпаж.- К.: КСВ ЗСУ, 2016, 268 с.
3. Поповских П.Я., Кукушкин А.В., Астанин В.Н. Подготовка войскового разведчика. Учебное пособие. - М.: Воениздат, 1991. – 336 с.
4. Зайцев Д.В., Наконечний А.П., Пахарев С.О., Луценко І.О. Військова розвідка. Навчальний посібник. / за ред. Добровольського В.Б. - К.: Видавничо-поліграфічний центр "Київський університет", 2016. – 335 с.
5. Ларсен Крістофер Е. Тактика легкої піхоти для дій малих груп. – К.: Українське видання, 2015, 240 с.
6. Рекомендації механізованим підрозділам щодо дій на полі бою в сучасних умовах. – К.: Головне управління бойової підготовки Головного командування Сухопутних військ Збройних Сил України, 2002.

Надійшла до редакції 18.01.2018

Komissarov O.G., Sannikov S.G. Use of methods of conducting military intelligence by the forces of law and order protection during the fulfillment of tasks for ensuring state security. The article deals with the use of methods of conducting military intelligence by the forces of law and order protection during the fulfillment of tasks for ensuring state security.

The authors analyze the organization of military intelligence search, on-the-fly in a crisis situation that threatens national security. The article focuses on the method and sequence of actions, the combat order and the tasks of the elements of combat order, which is important for the development of science and understanding of the problem and the prospects for using the category of "crisis situations that threaten national security" in the modern legal science and practice of the security and defense sector.

The combat order and the way of group action in the case of an attack in each case depend on the purpose of the conduct, the location of the object, the forces and nature of the enemy's actions, the composition and security of the group and the conditions of the area at the site and in the area of its placement.

Taking into account the conditions of conducting a way of action during the raid, they are divided into: a sudden silent attack; attack after enemy fire suppression.

It was emphasized that the expansion of tasks, the purpose of search and raid, the increase of combat capabilities of the involved units, makes it possible to apply them not only as a way of intelligence, but also as a way of fighting forces of law enforcement in modern conditions.

Keywords: *state security, national security, crisis situation, threatening national security, military organization of the state, raid, search.*

* * *

УДК 342.9



Собакарь А.О.

доктор юридичних наук, професор
(Дніпропетровський державний
університет внутрішніх справ)

DOI: 10.31733/2078-3566-2017-4-87-95

ПРЕВЕНТИВНО-ПРИМУСОВІ ПОЛІЦЕЙСЬКІ ЗАСОБИ ЗАБЕЗПЕЧЕННЯ ПУБЛІЧНОЇ БЕЗПЕКИ ТА ПОРЯДКУ

Поставлено питання щодо необхідності вдосконалення чинного адміністративно-деліктного законодавства, насамперед шляхом з'ясування сутності, змісту та значення превентивно-примусових поліцейських засобів забезпечення публічної безпеки та порядку.

Ключові слова: *адміністративно-деліктне законодавство, сутність, зміст, значення, превентивно-примусові поліцейські засоби, забезпечення, публічна безпека, публічний порядок.*

Постановка проблеми. Важливим правовим інструментом забезпечення публічної безпеки та порядку, захисту прав і свобод громадян, запобігання та припинення порушень публічного порядку, притягнення винних до адміністративної відповідальності та зниження в цілому рівня адміністративної деліктнос-

ті в суспільстві є адміністративно-правові засоби. Разом з різноманітними організаційними, технічними, виховними та іншими адміністративно-правові засоби у сфері забезпечення публічної безпеки та порядку займають особливе місце, адже спрямовані на безпосереднє попередження, виявлення і припинення порушень правових норм, притягнення винних до юридичної відповідальності, усунення шкідливих наслідків порушень чинних правил поведінки.

Головним суб'єктом розв'язання окреслених завдань наразі є Національна поліція України, яка покликана служити суспільству шляхом забезпечення охорони прав і свобод людини, протидії злочинності, підтримання саме публічної безпеки і порядку, що виступає одним з основних напрямів її діяльності.

Актуальність поставлених перед поліцією завдань сьогодні пов'язано з тим, що побудова та успішний розвиток громадянського суспільства в Україні безпосередньо залежить від впливу правопорушень на рівень публічного порядку в державі і навпаки. Удосконалення і стійке функціонування системи публічного порядку обумовлено рівнем результативності діяльності держави, призначеного для підтримки його стійкого стану.

Саме зараз така діяльність має бути спрямована на пошук нових більш ефективних шляхів підвищення рівня охорони публічного порядку на певній території з урахуванням місцевих особливостей, докладаючи все більших зусиль, які направлені на підвищення правової культури населення, декриміналізацію суспільства, захист громадян від злочинних посягань, нейтралізацію негативних соціальних тенденцій. Важлива роль у цьому належить ефективному застосуванню поліцейськими відповідних адміністративно-правових засобів.

Аналіз публікацій, в яких започатковано розв'язання даної проблеми. Попри те, що проблеми забезпечення поліцією публічної безпеки та порядку засобами адміністративного права неодноразово ставали предметом досліджень провідних вітчизняних вчених-адміністративістів, зокрема: В. Б. Авер'янова, О. Ф. Андрійко, О. М. Бандурки, В. М. Бевзенка, А. І. Берлача, Ю. П. Битяка, А. С. Васильєва, В. М. Гаращука, І. П. Голосніченка, Є. В. Додіна, Р. А. Калюжного, С. В. Ківалова, Т. О. Коломoeць, В. К. Колпакова, А. Т. Комзюка, С. Ф. Константинова, О. В. Кузьменко, Є. В. Курінного, В. Курила, М. В. Лошицького, Д. М. Лук'янця, Р. С. Мельника, О. М. Музичука, Н. Р. Нижник, В. І. Олефіра, О. І. Остапенка, В. П. Петкова, С. В. Петкова, О. П. Рябченко, С. Г. Стеценка, В. К. Шкарупи та інших, в сучасних реаліях сутність, зміст та значення превентивно-примусових засобів забезпечення публічної безпеки та порядку розглядалися фрагментарно, а тому потребують додаткових наукових досліджень.

Мета. Відсутність будь-якого покращення деліктологічної ситуації в країні змушує ще раз поставити на порядок денний питання про необхідність вдосконалення адміністративно-деліктного законодавства, насамперед шляхом з'ясування сутності, змісту та значення превентивно-примусових поліцейських засобів забезпечення публічної безпеки та порядку.

Виклад основного матеріалу. Соціальне призначення примусу полягає

у його правоохоронній ролі, у ліквідації аномалій, що виникають, у впливові на осіб, які порушують встановлений правопорядок. Даний вид примусу у цьому випадку здійснюється у межах правоохоронних відносин і є реакцією держави на неправомірну поведінку учасників суспільних відносин.

Сутність адміністративного примусу у сфері забезпечення публічної безпеки та порядку полягає у застосуванні компетентними посадовими особами передбачених адміністративно-правовими нормами заходів впливу морального, майнового, організаційно-правового, особистісного чи іншого характеру з метою попередження та припинення порушень загальнообов'язкових правил у цій сфері, притягнення винних у їх вчиненні до відповідальності [1, с. 148; 2, с. 69].

Адміністративний примус наразі є недефективним засобом убезпечення суспільних відносин, який передбачає застосування до їх суб'єктів незалежно від волі й бажання передбачених адміністративно-правовими нормами заходів впливу морального, майнового, особистісного та іншого характеру з метою охорони суспільних відносин, які виникають у цій сфері, шляхом попередження і припинення правопорушень, покарання за їх вчинення [1, с. 148; 3, с. 210].

На сьогоднішній день залишається актуальною тричленна класифікація заходів адміністративного примусу залежно від мети їх застосування, запропонована М.І. Єропкіним [4, с. 60–69] та підтримана багатьма вченими, згідно з якою виділяють: заходи адміністративного попередження (адміністративно-запобіжні) заходи; заходи адміністративного припинення та заходи адміністративної відповідальності [2, с. 74].

Адміністративно-запобіжні (попереджувальні) засоби є важливим різновидом засобів адміністративного примусу, що реалізуються уповноваженими на те органами і посадовими особами у сфері забезпечення публічної безпеки та порядку. Їх роль у згаданій сфері в порівнянні з іншими засобами адміністративного примусу більш значуща, оскільки їх застосування дозволяє уникнути негативних наслідків порушень встановлених правил суспільного життя, великих матеріальних витрат на їх ліквідацію. Незважаючи на їх превентивний характер, вони здійснюються в примусовому порядку в процесі односторонньої реалізації юридично владних повноважень органів публічного адміністрування у сфері забезпечення публічної безпеки та порядку.

Мета впливу запобіжних заходів полягає, по-перше, в тому, щоб не допустити протиправної поведінки з боку конкретних осіб, які до такої поведінки схильні, а по-друге, в усуненні причин, які сприяють вчиненню правопорушень, і створенні умов, які виключають протиправну поведінку [5, с. 198]. Ці заходи застосовуються уповноваженими органами держави з превентивною метою. Іншими словами, їх застосування розраховане на ситуації, коли проступку немає, але за певних умов все ж таки можуть настати шкідливі наслідки [6, с. 7].

Як і адміністративно-запобіжні, заходи адміністративного припинення не є реалізацією інституту адміністративної відповідальності, не містять у собі тих обмежень прав фізичних і юридичних осіб, які властиві адміністративним стягненням. Разом з тим вони найчастіше є передумовами адмініст-

ративного покарання. Заходи адміністративного припинення, за загальним правилом, здійснюються відповідними органами виконавчої влади та їх посадовими особами у формі звичайних службових актів у процесі виконання покладених завдань і функцій [7, с. 38].

Заходи адміністративного припинення мають подвійну правову природу, з одного боку, вони є правовими засобами, що дозволяють припинити протиправне діяння, з іншого – забезпечують умови для здійснення провадження у справах про адміністративні правопорушення. Саме тому в національній адміністративно-правовій доктрині під ними розуміють передбачену нормативно-правовими актами сукупність засобів впливу, спрямованих на примусове переривання протиправних діянь (як адміністративних правопорушень, так і злочинів), спрямованих на недопущення їх шкідливих наслідків і забезпечення застосування до винної особи адміністративного стягнення, а у виключних випадках – і кримінального покарання [8, с. 84–85].

На відміну від інших груп, заходи адміністративного попередження та припинення не мають характеру відповідальності, а спрямовані на ліквідацію небезпеки чи можливості порушення, яке може завдати шкоди державі або загрожувати життю і здоров'ю людей [9, с. 148].

До речі, у загальній теорії права С.С. Алексєєв обстоює ідею про відмінність юридичної відповідальності та інших заходів державного примусу, на думку якого, крім юридичної відповідальності, існують превентивні примусові засоби, у тому числі примусово-забезпечувальні заходи (обшук, виїмка, накладення арешту), а також заходи, що запобігають спричиненню суспільству значної шкоди; заходи захисту (відновлювальні), у тому числі й специфічні для адміністративного права запобіжні заходи [10, с. 378].

Водночас нове поліцейське законодавство України не визначає ні запобіжних, ні припинювальних заходів, лише виділяє заходи превентивного та примусового характеру.

В науковій літературі також зустрічається поділ засобів примусу на дві групи: юридичні санкції, тобто державно-примусові заходи, що є реакцією держави на протиправну поведінку конкретної особи, та державно-необхідні, профілактичні та превентивні засоби примусу [11, с. 30]. Такий розподіл є умовним, адже деякі із заходів державного примусу можуть розглядатися одночасно і як прояв юридичної відповідальності, і як примусовий захід.

Незважаючи на те, що питання визначення превентивних заходів були й залишаються предметом дослідження багатьох вчених і більшість авторів погоджуються з точкою зору про те, що адміністративно-превентивні заходи становлять собою комплекс узгоджених дій морального, матеріального, фізичного, організаційного та іншого характеру, спрямованих на виявлення та недопущення вчинення правопорушень, забезпечення громадського порядку та безпеки [12, с. 417], єдиного переліку таких заходів, їх характерних ознак, особливостей нормативного закріплення сьогодні немає й об'єктивно існувати не може, оскільки акти законодавства передбачають можливість застосування

багатьох заходів, які можна віднести до адміністративно-превентивних.

Сутність превентивних заходів, як справедливо зазначають деякі вчені, полягає, по-перше, в тому, щоб не допустити протиправної поведінки з боку конкретних осіб, які до такої поведінки схильні; по-друге, в усуненні причин, які сприяють учиненню правопорушень, і у створенні умов, які виключають протиправну поведінку [5, с. 198]. Іншими словами, до таких слід віднести заходи, підставою яких є порушення встановлених правил, але таке порушення не має результатом юридичну відповідальність. Їх застосовують уповноважені органи держави (у даному випадку посадові особи підрозділів Національної поліції України) із превентивною метою. Їх ужиття розраховане на ситуації, коли проступку немає, але за певних умов усе ж можуть настати шкідливі наслідки. Таким чином, превентивні заходи застосовують із метою запобігання правопорушенням певним шкідливим наслідкам [6, с. 7].

Під превентивними заходами слід розуміти скоординовану систему впливу на свідомість та поведінку громадян з метою раннього виявлення та попередження їх протиправної поведінки у даній сфері. Ефективність саме такої форми здійснення адміністративно-правового регулювання пояснюється збільшенням її результативності у процесі забезпечення публічної безпеки та порядку. Адже у випадку скоєння правопорушень чи інших негативних явищ публічна безпека безпосередньо зазнає несприятливого впливу з боку її учасників. В такому разі перед уповноваженими органами стоїть завдання лише накласти відповідне стягнення на правопорушника і реалізувати компенсаційно-відновлювальну функцію відповідальності. Втім, шкода суспільним відносинам вже завдана і роль органів державної влади обмежується фіксуванням факту правопорушення і відповідного реагування на нього [13].

Дієвість застосування таких заходів, крім особливостей об'єкта, залежить також від ефективності роботи державних органів, які уповноважені їх застосовувати, рівня нормативного закріплення відповідних превентивних дій та інших обставин [14, с. 146].

Засоби превентивного характеру спрямовують адміністративно-правове регулювання на попередження правопорушень у сфері публічної безпеки та порядку, а також раннє їх виявлення. Застосування саме системи таких заходів адміністративно-правового регулювання дає змогу заздалегідь усунути можливу небезпеку вчинення більшої адміністративних правопорушень у вказаній сфері та зменшує ризик заподіяння збитків майну, життю та здоров'ю учасників, що такими деліктами викликається [13, с. 94].

З прийняттям Закону України «Про Національну поліцію» в механізмі забезпечення правопорядку і публічної безпеки були закріплені поліцейські заходи, які є комплексом дій превентивного або примусового характеру, що обмежує певні права і свободи людини, застосовується поліцейськими відповідно до закону для забезпечення виконання покладених на них повноважень.

Стаття 30 названого закону закріплює види поліцейських заходів, до яких відносить: превентивні поліцейські заходи, поліцейські заходи примусу, захо-

ди забезпечення провадження у справах про адміністративні правопорушення, що закріплені статтею 260 Кодексу України про адміністративні правопорушення, та заходи, визначені Кримінальним процесуальним кодексом України.

Превентивні поліцейські заходи мають чітку профілактичну спрямованість, орієнтовані на захист публічної безпеки та недопущення вчинення правопорушень. Згідно зі ст. 31 Закону України «Про Національну поліцію», до них належать: перевірка документів особи; опитування особи; поверхнева перевірка і огляд; зупинення транспортного засобу; вимога залишити місце і обмеження доступу до визначеної території; обмеження пересування особи, транспортного засобу або фактичного володіння річчю; проникнення до житла чи іншого володіння особи; перевірка дотримання вимог дозвільної системи органів внутрішніх справ; застосування технічних приладів і технічних засобів, що мають функції фото- і кінозйомки, відеозапису, засобів фото- і кінозйомки, відеозапису; перевірка дотримання обмежень, установлених законом, стосовно осіб, які перебувають під адміністративним наглядом, та інших категорій осіб; поліцейське піклування.

З іншого боку, до поліцейських заходів примусу закон (стаття 42) відносить лише фізичний вплив (силу), застосування спеціальних засобів та вогнепальної зброї.

Такий розподіл адміністративно-правових засобів забезпечення публічної безпеки (складовою якої є безпека дорожнього руху) та громадського порядку є доволі інноваційним, але не безспірним. Підтримуючи позицію А.Т. Комзюка, не можна погодитися з обмеженням адміністративного примусу тільки засобами психологічного або фізичного впливу, оскільки, наприклад, у такому заході як огляд речей подібний вплив взагалі відсутній [15, с. 43].

Незважаючи на яскраво виражений профілактичний характер, запропоновані законом превентивні поліцейські заходи також здійснюються у примусовому порядку, тобто в процесі односторонньої реалізації владних повноважень, і тому спроби представити їх як заходи, позбавлені елементів адміністративного примусу, безпідставні. Виражаються вони, як правило, у вигляді певних обмежень та заборон, що характеризує їх примусову природу як цілком очевидну [16, с. 21]. При цьому реалізація таких заходів відбувається без участі вільної волі підвладного суб'єкта, яка б базувалася на розумінні суспільних потреб. У даному випадку відсутня добровільність підкорення, яка є при виконанні загальноправових заборон [16, с. 24].

Отже, залишення в законі такої класифікації поліцейських заходів є недоречним, оскільки порушується загальновизнаний доктринальний підхід до поділу заходів адміністративного примусу. Виходом з цієї ситуації вбачаємо внесення коректив до Закону України «Про Національну поліцію», зокрема: 1) у частині 2 статті 30 словосполучення «заходи примусу» замінити на «інші заходи примусу»; 2) змінити назву статті 42 з «Поліцейські заходи примусу» на «Поліцейські заходи застосування фізичного впливу (сили), спеціальних засобів та вогнепальної зброї».

Враховуючи яскраво виражений примусовий характер поліцейських заходів, передбачених Розділом V Закону України «Про Національну поліцію», узагальнено їх можна іменувати превентивно-примусовими засобами, які фактично охоплюють адміністративно-запобіжні заходи та заходи адміністративного припинення. Останні мають багато спільного між собою. Так, наприклад, огляд речей, приміщень, транспортних засобів і особистий огляд можуть застосовуватися і як адміністративно-запобіжні заходи, і як заходи, спрямовані на припинення протиправного діяння, забезпечення можливості притягнення правопорушника до адміністративної чи кримінальної відповідальності (тобто як заходи адміністративного припинення).

Наприклад, такий примусовий захід як перевірка документів хоча і застосовується як превентивний, проте у випадку виявлення порушень чинного законодавства, як правило, тягне за собою застосування заходів адміністративної відповідальності, що за своєю природою є примусовими заходами [14, с. 138]. За таких умов будь-яка протидія, в тому числі порушенням на автомобільному транспорті, заснована на превентивних засобах, не виключає застосування заходів адміністративного примусу.

Превентивно-примусові заходи слід розглядати як ефективний інструмент у діяльності Національної поліції України, який визначає унікальне право поліцейських певною мірою обмежувати права й свободи людини і громадянина у зв'язку із вчиненням нею правопорушення. Однак поряд із таким правом законодавець визначив й ряд вимог як загального (законність, необхідність, пропорційність та ефективність), так і спеціального (вимоги до моменту припинення застосування) характеру до поліцейських заходів [17, с. 24].

Висновок. Таким чином, особливістю превентивно-примусових засобів є те, що вони частіше за все у правозастосовній діяльності органів публічного адміністрування застосовуються під час реалізації контрольних-наглядових повноважень. При цьому підставою для застосування таких засобів є наявність потенційної чи реально існуючої загрози публічній безпеці та порядку, тобто наявність особливих, визначених у законодавстві, умов, що пов'язані чи не пов'язані з протиправною поведінкою осіб, до яких вони застосовуються. Нормативно-правове визначення застосування зазначених адміністративно-правових засобів здійснюється на різному юридичному рівні: законодавчому, підзаконному та відомчому. Численність нормативно-правових актів, що визначають порядок і підстави застосування превентивно-примусових засобів, обумовлені особливістю сфери їх застосування: наявністю численних об'єктів забезпечення публічної безпеки і порядку, розгалуженою системою органів, уповноважених здійснювати публічне адміністрування у досліджуваній сфері.

Бібліографічні посилання

1. Галімшина Г. В. Державний контроль на автомобільному транспорті в Україні : дис. ... канд. юрид. наук : 12.00.07. – Дніпропетровськ, 2010. – 245 с.
2. Салманова О. Ю. Адміністративно-правові засоби забезпечення міліцією безпеки дорожнього руху : дис. ... канд. юрид. наук : 12.00.07 / Салманова Олена Юріївна. – Х.,

2002. – 232 с.

3. Развадовський В. Й. Адміністративно-правове регулювання правовідносин у транспортній сфері України : монографія. – Х., 2004. – 284 с.

4. Еропкин М. И. О классификации мер административного принуждения / М. И. Еропкин // Вопросы административного права на современном этапе. – М., 1963. – С. 60–69.

5. Колпаков В. К. Адміністративне право України : підручник / В. К. Колпаков ; [шеф-ред. В. С. Ковальський]. – К. : Юрінком Інтер, 1999. – 733 с.

6. Игитов В. И. Административно-правовые и общественные меры воздействия в области охраны общественного порядка : автореф. дис. на соискание ученой степени канд. юрид. наук / В. И. Игитов. – М. : Изд-во МГУ, 1965. – 15 с.

7. Тюрин В. А. Теоретико-правовая характеристика мер административного пресечения / В. А. Тюрин // Современное право. – 2004. – № 6. – С. 38–40.

8. Адміністративна діяльність органів внутрішніх справ. Загальна частина : підручник / за заг. ред. О. П. Рябченко. – Х. : Вид-во Харк. нац. ун-ту внутр. справ, 2009. – 256 с.

9. Собакарь А. О. Державний контроль за безпекою руху транспортних засобів: проблеми теорії і практики : монографія. – Донецьк : ДЮІ МВС України, ПП «ВД «Кальміус», 2011. – 492 с.

10. Алексеев С.С. Общая теория права : в 2-х т. / С.С. Алексеев. – Т. 1. – М. : Юрид. лит., 1981. – 360 с.

11. Базылев Б.Т. Социальное назначение государственного принуждения в обществе / Б.Т. Базылев // Правоведение. – 1968. – № 5. – С. 30.

12. Адміністративне право України. Академічний курс : підручник : у 2-х т. – Том 1. Загальна частина / ред. колегія: В.Б. Авер'янов (голова). – К. : Юрид. думка, 2004. – 584 с.

13. Муцко В. Ф. Адміністративно-правове регулювання безпеки дорожнього руху в Україні : дис. ... канд. юрид. наук : спец. 12.00.07. – К., 2011. – 198 с.

14. Потапова С. М. Адміністративна відповідальність за порушення порядку проведення розрахунків у сфері торгівлі, громадського харчування та послуг : дис. ... канд. юрид. наук : 12.00.07. – Ірпінь., 2010. – 217 с.

15. Комзюк А. Т. Адміністративний примус в правоохоронній діяльності міліції України : дис. ... д-ра юрид. наук : 12.00.07 / Комзюк Анатолій Трохимович. – Х., 2002. – 408 с.

16. Мельник Р. С. Забезпечення законності застосування заходів адміністративного примусу, не пов'язаних з відповідальністю : дис. ... канд. юрид. наук : 12.00.07. – Х., 2002. – 211 с.

17. Ванівська Л.Р. Поліцейські заходи в діяльності патрульної поліції / Ванівська Л.Р., Невядовський В.О. // Національна поліція України: проблеми становлення та перспективи розвитку : зб. матеріалів наук.-практ. конф. курсантів та студентів (м. Харків, 10 грудня 2015 р.). – Х., 2015. – С. 20–24.

Надійшла до редакції 14.11.2017

Sobakar' A.O. Preventive police-enforcement means of ensuring public security and order. The article asks about the need to improve the current administrative and tort law, first of all, by clarifying the essence, content and significance of preventive-compulsory police means of ensuring public safety and order. In this regard, the essence of preventive measures is clarified, which is, firstly, to prevent unlawful conduct on the part of specific individuals who are inclined to such behavior; and secondly, in eliminating the causes that facilitate the commission of offenses, and in creating conditions that exclude unlawful behavior.

Under preventive measures, it is suggested to understand a coordinated system of influence on consciousness and behavior of citizens in order to detect and prevent their illegal behavior in this area. The effectiveness of this form of implementation of administrative and legal regulation is due to an increase in its effectiveness in the process of ensuring public safety and order. After all, in the case of committing offenses or other negative phenomena, public security directly affects the adverse impact of its participants. In this case, the competent authorities have the task of only imposing appropriate penalties on the offender and implementing a compensatory and restorative function of responsibility. However, the damage to public relations has already been

inflicted and the role of public authorities is limited to fixing the offense and responding appropriately to it.

The feature of preventive and coercive measures is that they are most often used in law enforcement activities by public administration bodies when exercising their supervisory and control powers. At the same time, the grounds for the use of such means are the presence of a potential or actual threat to public security and order, that is, the existence of special conditions specified in the legislation, related or not related to the unlawful conduct of persons to whom they are applied. A large number of normative and legal acts that determine the procedure and grounds for the use of preventive-compulsory means are due to the peculiarity of their scope of application: the presence of numerical objects of public security and order maintenance, an extensive system of bodies authorized to carry out public administration in the field under study.

Keywords: *administrative-tort law, essence, content, meaning, preventive-compulsory police means, provision, public security, public order.*

* * *

УДК 342.1

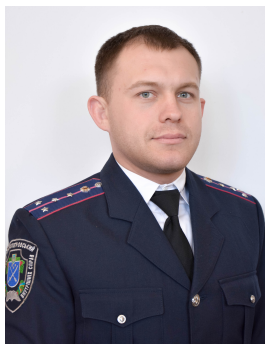

Богуславський В.В.
кандидат юридичних наук
(Дніпропетровський державний
університет внутрішніх справ)

ТЕРМІН «ПРАВОПОРЯДОК»: ЗМІСТ ТА СПІВВІДНОШЕННЯ З ГРОМАДСЬКИМ ПОРЯДКОМ І ГРОМАДСЬКОЮ БЕЗПЕКОЮ

Проаналізовано зміст терміна «правопорядок» та його співвідношення з термінами «громадський порядок» та «громадська безпека». Обґрунтовано висновок, що правопорядок охоплює собою громадський порядок та громадську безпеку, однак не обмежується ними.

Ключові слова: *правопорядок, громадський порядок, громадська безпека.*

Постановка проблеми. Термін «правопорядок» активно використовується в нормативно-правових актах. Наприклад, згідно зі ст. 119 та ст. 138 Конституції України, місцеві державні адміністрації, а також Автономна Республіка Крим зобов'язані, серед іншого, забезпечувати правопорядок [1]. Відповідно до ст. 1 Кодексу України про адміністративні правопорушення (далі – КУпАП), охорона правопорядку є одним із завдань зазначеного Кодексу [2]. Також термін «правопорядок» використовується у п. 12–14 ч. 1 ст. 2 Закону України «Про Національну гвардію України» для визначення окремих її функцій [3]. Використано цей термін і в найменуванні окремого органу –

Військової служби правопорядку у Збройних Силах України.

Також термін «правопорядок» активно застосовується в наукових працях. В цьому контексті слід зазначити, що він навіть є базовим для окремої наукової спеціальності. Так, наказом Міністерства освіти і науки, молоді та спорту України № 1057 від 14 вересня 2011 року «Про затвердження Переліку наукових спеціальностей» було запроваджено наукову спеціальність 21.07.05 – «Службово-бойова діяльність сил охорони правопорядку» [4].

Крім того, термін «правопорядок» вживається й у публіцистичному стилі. Не рідкими є заголовки новин на зразок: «охороняти правопорядок в залі судового засідання» [5], «охороняти правопорядок в регіоні під час виборів» [6], «відеокамери допомагають забезпечити правопорядок у місті» [7]. Водночас стосовно публіцистичного стилю вживання терміна «правопорядок» слід зазначити, що його характерною особливістю є ототожнення терміна «правопорядок» з терміном «вуличний порядок».

Але будучи вживаним у законодавстві та доволі поширеним у публіцистичному стилі, термін «правопорядок» не має визначення у законі.

Таким чином, використання в законодавстві терміна «правопорядок» при відсутності єдиного його визначення може призвести до виникнення прогалин у законодавстві та колізій при його застосуванні, що ставить перед нами задачу дослідити зміст терміна «правопорядок».

Метою даної статті є з'ясування змісту терміна «правопорядок» та його співвідношення з такими категоріями, як «громадський порядок» та «громадська безпека».

Виклад основного матеріалу. Почнемо з розгляду мовознавчого розуміння терміна «правопорядок». У Великому тлумачному словнику сучасної української мови під ним розуміється суспільний порядок, врегульований правом, законом [8, с. 1102]. Що ж до терміна «порядок», то під ним у цьому самому словнику розуміється стан, коли все робиться, виконується так як слід, відповідно до певних вимог [8, с. 1074]. Під зазначеними в останньому визначенні «певними вимогами» в контексті терміна «правовий порядок» слід розуміти вимоги нормативно-правових актів. Таким чином, із мовознавчого розуміння випливає, що термін «правопорядок» не обмежується порядком на вулиці або порядком у залі судового засідання. Ґрунтуючись на цьому можна дійти висновку, що сили охорони правопорядку теж не обмежуються тими, що охороняють порядок тільки у громадських місцях.

Однак цей висновок, враховуючи його важливість для даного дослідження, повинен ґрунтуватися не тільки на загальному мовознавчому розумінні терміна «правопорядок». Так, відповідно до великого юридичного енциклопедичного словника, термін «правопорядок» визначається як система суспільних відносин, які встановлюються в результаті точного і повного здійснення приписів правових норм усіма суб'єктами, як результат втілення законності в реальні суспільні відносини; як система суспільних відносин, які ефективно регулюються правом, а також як складова частина і визначена

«якість» суспільного порядку [9, с. 475].

У науковій літературі вперше цей термін з'являється у середині ХХ сторіччя. Так, І.А. Ільїн у своїй праці «Про монархію і республіку» зауважив, що правопорядок складається з того, що кожного з людей визнають живим, самокерованим духовним центром, особистістю, яка володіє вільною правосвідомістю та покликана берегти, виховувати і зміцнювати в собі цю правосвідомість і свободу [10, с. 36].

Якщо поглянути на етимологічний аспект терміна «правапорядок», то, на думку М.І. Привезенцева, це слово означає упорядкованість не тільки в системі права, але й у системі правоохоронних органів [11, с. 8].

Питання витоків такого явища, як правапорядок, були предметом дослідження А.Ф. Крижанівського, який його зародження відносить до періоду Античності, а формування – до епохи Середньовіччя, що відбувалося в рамках теологічного світогляду, станових обмежень та локалізованої в межах окремої громади свідомості. У цей період, на думку автора, правапорядок ще не став категорією юриспруденції, а був лише одним із аспектів соціальної картини світу. Це поняття сприймалося як туманний, але привабливий образ належного способу життя, невіддільний від інших параметрів соціального буття, а саме: морального стану, стану релігійності суспільства [12, с. 288].

Так само поняття правапорядку є предметом дослідження в теорії права. Як зазначає Т.Ю. Кирилюк, питання правапорядку розглядалося не так вже і в багатьох працях. Зазвичай, цієї проблеми торкалися у зв'язку з дослідженнями інших питань: законності, правовідносин, реалізації права, правопорушень, юридичної відповідальності тощо [13, с. 39].

О.Ф. Скакун визначає правапорядок як реальне, повне і послідовне здійснення усіх вимог законності, принципів права та який є кінцевим результатом дії права [14, с. 453–454].

А.М. Васильєв наголошує, що правапорядок синтезує правовиявлення на рівні реальних суспільних зв'язків, є загальним вираженням взаємодії правовідносин, суб'єктивних прав та обов'язків, характеризуючи тим самим єдиний соціальний план їх регулятивного впливу на увесь устрій суспільного життя [15, с. 236].

Як зазначає Л.О. Морозова, правапорядок – це заснована на праві та сформована в результаті здійснення принципів законності така впорядкованість суспільних відносин, котра виражається у правомірній поведінці учасників цих відносин [16, с. 359].

Автори підручника «Загальна теорія держави і права» за редакцією В.М. Цвіка та О.В. Петришина визначають правовий порядок як фактичний стан правовідносин у певному суспільстві, який полягає в досягнутому рівні впорядкованості суспільного життя різноманітними юридичними засобами, що ґрунтуються на правовому законі [17, с. 521]. А також наголошують, що правапорядок тісно пов'язаний з такими поняттями, як право і законність, уточнюючи, що поняття «право» і поняття «закон» не є тотожними [17, с. 521].

Пам'ятаючи, що правопорядок є одним з об'єктів охорони КУпАП, для з'ясування його змісту ми також звернемося до науково-практичного коментаря до статті 1 цього Кодексу, де зазначено, що під правопорядком розуміється певна система суспільних відносин, які ґрунтуються на основі права й законності, реальним забезпеченням і реалізацією суб'єктивних прав, дотриманням юридичних обов'язків усіма громадянами, посадовими особами, органами і організаціями [18, с. 7].

Таким чином, незважаючи на окремі стилістичні та навіть змістовні відмінності у визначенні терміна «правопорядок», усі цитовані автори дотримуються єдиної позиції, відповідно до якої під правопорядком розуміється стан дотримання учасниками суспільних відносин вимог усіх нормативно-правових актів, а не певної їх частини.

Водночас у контексті даного висновку доречно буде розглянути позицію О.М. Шмакова, який наголошує, що поняття правопорядку є вужчим, ніж громадський порядок, а поняття громадського порядку – вужчим, ніж громадська безпека [19, с. 29]. На перший погляд, це твердження відповідає позиціям фахівців з теорії права. Зокрема, О.Ф. Скакун також визначає правопорядок як частину громадського порядку [14, с. 453]. Однак далі у цитованій праці О.Ф. Скакун, роз'яснюючи причини такого погляду на співвідношення понять, зазначає, що під громадським порядком розуміє стан (режим) упорядкованості соціальними нормами (нормами права, моралі, корпоративними нормами, нормами-звичаями) системи суспільних відносин і їх додержання [14, с. 453]. Той факт, що категорія «громадський порядок» ширше за категорію «правопорядок», цитована авторка обґрунтовує тим, що в зміцненні і підтриманні громадського порядку важлива роль належить усім соціальним нормам, а правопорядок складається лише на підставі тільки одного виду соціальних норм – правових норм [14, с. 453].

Таким чином, запропоноване О.М. Шмаковим співвідношення громадської безпеки, громадського порядку та правопорядку здійснюється у формі «відношення підпорядкування», за якого порушення громадського порядку в кожному випадку це одночасно порушення як громадського порядку, так і громадської безпеки, однак не кожне порушення громадського порядку чи громадської безпеки одночасно є порушенням правопорядку.

Перевірка цієї позиції вимагає від нас з'ясувати зміст термінів «громадський порядок» та «громадська безпека». Особливістю розуміння громадського порядку, як слушно зазначає В.А. Орлов, є те, що цей термін вживається як у широкому, так і у вузькому значенні. У широкому значенні громадський порядок – система, порядок суспільних відносин, що складаються під впливом соціальних норм при провідній ролі правових норм. У вузькому значенні громадський порядок розумівся вченими як система відносин, що складаються при знаходженні громадян у громадських місцях: на вулицях, площах, у садах, у громадському транспорті, видовищних заходах, підприємствах торгівлі та громадського харчування тощо [20, с. 224].

До прихильників широкого розуміння належить О.Ф. Скакун [14, с. 453]. До прихильників вузького – Я.А. Здир та М.І. Єропкін [21, с. 10], А.П. Ключніченко [22, с. 126].

Однак, якщо виходити з цих визначень, то правильність висновку О.М. Шмакова про співвідношення громадського порядку та правопорядку повністю залежить від того, у вузькому чи широкому значенні вживати термін «громадський порядок». Якщо вживати його в широкому розумінні, то висновок науковця є правильним, оскільки правопорядок охоплює тільки правові норми, а громадський порядок як правові норми, так і інші соціальні норми (звичаї, традиції тощо). Однак якщо термін «громадський порядок» вживати у вузькому значенні, то його співвідношення з терміном «правапорядок» в логіці називається «відношення перекрещення», коли поняття збігаються тільки в окремих своїх частинах.

Іншими словами, за такого розуміння, правопорядок та громадський порядок в його вузькому значенні збігаються в тих частинах, коли в громадських місцях дотримуються норм права. Якщо норм права дотримуються не в громадських місцях, то це буде правопорядок, але не громадський порядок в його вузькому значенні, а якщо в громадських місцях дотримуються не норм права, а інших соціальних норм, то це буде громадський порядок у вузькому значенні, але не правопорядок.

Продовжуючи дослідження, з'ясуємо, що розуміється під терміном «громадська безпека». А.В. Серьогін і Л.Л. Попов визначають громадську безпеку як систему зв'язків і відносин, що складаються відповідно до техніко-юридичних норм, при використанні об'єктів, що представляють підвищену небезпеку для життя і здоров'я людей, майна державних і громадських організацій і громадян при настанні особливих умов у зв'язку зі стихійними лихами або іншими надзвичайними обставинами [23, с. 78].

Доречно в даному контексті процитувати позицію, яка наведена в навчальному посібнику за редакцією О.І. Остапенка, який до змісту громадської безпеки відносить ті суспільні відносини, які попереджують або усувають шкідливі для життя та здоров'я людини наслідки, які можуть бути заподіяні в результаті дій людей штучним або природним джерелом підвищеної небезпеки, і продовжує, що громадська безпека є частиною змісту громадського порядку [24, с.14–15].

Пропонована цим автором позиція, відповідно до якої громадська безпека є частиною змісту громадського порядку, змушує нас критично поглянути на твердження О.М. Шмакова, який, навпаки, вважає, що поняття «громадська безпека» є ширшим за поняття «громадський порядок».

У даному контексті доречно буде звернутися до галузей адміністративного та кримінального законодавства, в яких такі категорії, як громадський порядок та громадська безпека визнані окремими родовими об'єктами адміністративних правопорушень та злочинів. І хоча ані КУпАП, ані Кримінальний кодекс України (далі – КК України) не дають визначення поняттям «громадський порядок» та «громадська безпека», однак висновок про їх зміст можна зробити на основі переліку правопорушень, які визначені цими Кодексами як

такі, що посягають на громадський порядок або на громадську безпеку.

Так, у КУпАП є окрема глава 14 під назвою «Адміністративні правопорушення, що посягають на громадський порядок і громадську безпеку», а в КК України злочини проти громадської безпеки та злочини проти громадського порядку розглянуто навіть в окремих главах (9 та 12 відповідно).

При цьому до порушень громадської безпеки закон відносить ті порушення, які пов'язані з реальним посяганням на життя чи здоров'я людей (наприклад, терористичний акт), або створюють реальну загрозу для життя або здоров'я широкого кола осіб (створення злочинної організації, бандитизм, порушення правил поведінки зі зброєю, вибуховими або радіоактивними матеріалами, порушення вимог пожежної безпеки, стрільба зі зброї в населених пунктах тощо).

Що ж до порушень громадського порядку, то до них належать хуліганські дії, масові заворушення та групові порушення громадського порядку, сутенерство та проституція тощо. При цьому порушення громадського порядку може мати місце не тільки у громадських місцях. Наприклад, ст. 173-2 КУпАП передбачено відповідальність за вчинення насильства в сім'ї. В цьому контексті доречно навести позицію В.А. Орлова, який зауважив, що критерій відмежування сфери громадського порядку від інших стосунків за допомогою громадського місця не є правильним, інакше органи охорони правопорядку не були б зобов'язані звертати увагу на правопорушення, пов'язане з непристойною поведінкою, п'яною зухвалістю, що трапляється в окремій квартирі [20, с. 224].

Визначаючи терміни «громадська безпека» та «громадський порядок» через приклади злочинів та адміністративних правопорушень, які на них посягають, законодавець однозначно дає зрозуміти дві важливі речі. По-перше, терміни «громадський порядок» та «громадська безпека» вживаються ним не у широкому значенні, як це має місце в теорії права (охоплюючи собою всі порушення не тільки норм права, але й інших соціальних норм поведінки), а у вузькому значенні, коли під громадським порядком розуміється порядок, здебільшого у громадських місцях, а під громадською безпекою – відсутність небезпеки для життя та здоров'я осіб. По-друге, терміни «громадський порядок» та «громадська безпека» (в тому значенні, в якому вони вживаються в КУпАП та КК України) по відношенню один до іншого є однопорядковими явищами і не охоплюються одне одним.

Таким чином, доходимо **висновку**, що термін «правопорядок» слід розуміти як стан дотримання усіх норм права, а зміст цього терміна охоплює собою і громадський порядок і громадську безпеку.

Подальші наукові дослідження у цьому напрямі доцільно проводити у напрямку аналізу переліку та повноважень суб'єктів, які залучаються до охорони правопорядку.

Бібліографічні посилання

1. Конституція України від 28 червня 1996 року [Електронний ресурс]. – Режим доступу: <http://zakon2.rada.gov.ua/laws/show/254%D0%BA/96-%D0%B2%D1%80>.
2. Кодекс України про адміністративні правопорушення від 07 грудня 1984 року

[Електронний ресурс]. – Режим доступу: <http://zakon5.rada.gov.ua/laws/show/80731-10/paran27#n27>

3. Про Національну гвардію України : Закон України від 03 березня 2014 року [Електронний ресурс]. – Режим доступу: <http://zakon2.rada.gov.ua/laws/show/876-18/print1443091534119044>

4. Про затвердження Переліку наукових спеціальностей : наказ Міністерства освіти і науки, молоді та спорту України № 1057 від 14.09.2011.

5. В зале засідання по делу Корбана стало плохо бойцу, охранявшему правопорядок [Электронный ресурс]. – Режим доступа: <http://112.ua/obshchestvo/v-zale-zasedaniya-podelu-korbana-stalo-ploho-boycu-ohranayavshemu-pravoporyadok-korrespondent-270020.html>

6. Правопорядок во время второго тура выборов в регионе будут охранять более 4 тысяч правоохранителей [Электронный ресурс]. – Режим доступа: <http://www.gorod.dp.ua/news/110739>

7. Как видеокamеры помогают обеспечивать правопорядок в Славянске [Электронный ресурс]. – Режим доступа: <http://donbass.comments.ua/news/118553-kak-videokameri-pomogayut-obespechivat.html>

8. Великий тлумачний словник сучасної української мови / уклад. і голов. ред. В.Т. Бусел. – К. ; Ірпінь : ВТФ «Перун», 2005. – 1728 с.

9. Барихин А.В. Большой юридический энциклопедический словарь / А. В. Барихин. – М. : Книжный мир, 2002. – 720 с.

10. Ильин И.А. О монархии и республике / И.А. Ильин // Вопросы философии. – 1991. – №№ 4-5.

11. Привезенцев Н.И. Законность и правопорядок в условиях формирования гражданского общества и правового государства в России : автореф. дис. на соискание учен. степени канд. юрид. наук : спец. 12.00.01 «Теория права и государства; история права и государства; история политических и правовых учений» / Н.И. Привезенцев. – СПб., 1997. – 22 с.

12. Крижанівський А.Ф. Правопорядок у контексті середньовічного праворозуміння / А.Ф. Крижанівський // Актуальні проблеми держави і права. – 2008. [Електронний ресурс]. – Режим доступу : <http://www.apdr.in.ua/v40/18.pdf>.

13. Кирилук Т.Ю. Правопорядок у суспільстві як результат правомірної поведінки / Т.Ю. Кирилук // Часопис Київського університету права. – 2009. – № 1. – С. 39–44.

14. Скакун О.Ф. Теорія держави і права / О.Ф. Скакун. – Х. : Консум, 2001. – 656 с.

15. Васильев А.М. Правовые категории: Методологические аспекты разработки системы категорий права / А.М. Васильев. – М., Юрид. лит., 1976. – 264 с.

16. Морозова Л.А. Теория государства и права / Л.А. Морозова. – М. : Юрист, 2002. – 414 с.

17. Загальна теорія держави і права : підручник для студентів юрид. вищих навч. закл. ; за заг. ред. В.М. Цвіка, О.В. Петришина. – Х., Право, 2011. – С. 584.

18. Кодекс України про адміністративні правопорушення: Науково-практичний коментар. – К. : Правова єдність, 2008. – 781 с.

19. Шмаков О.М. Сили охорони правопорядку в службово-бойовій діяльності силових структур / О.М. Шмаков // Честь і закон. – 2013. – № 2 (45). – С. 27–30.

20. Орлов В.А. Конституційно-правова основа громадського порядку / В.А. Орлов // Вісник Маріупольського держ. ун-ту. Серія: Право. – 2013. – Вип. 5. – С. 223–229.

21. Здир Я.А. Управление в области охраны общественного порядка : учебное пособие / Я.А. Здир. – М. : Юрид. лит., 1965. – 212 с.

22. Ключниченко А.П. О понятии социалистического общественного порядка / А.П. Ключниченко // Труды КВШ МВД СССР. – 1970. – № 3. – С. 124–136.

23. Попов Л.Л. Административное право и административная деятельность органов внутренних дел / Л.Л. Попов. – М. : Акад. МВД СССР, 1990. – 223 с.

24. Адміністративна діяльність : навч. посіб. / В.В. Новиков, М.В. Ковалів, В.П. Столбовий та ін. ; за ред. О.І. Остапенка. – Львів : Львівськ. ін-т внутр. справ при НАВС України, 2002. – 252 с.

Надійшла до редакції 14.12.2017

Bohuslavskiy V.V. The concept of "law and order": the content and correlation with public order and public safety. It is stated that the term "rule of law" is actively used in normative-legal acts, namely, in the Constitution of Ukraine, the Code of Ukraine on Administrative Offenses, the Law of Ukraine "On the National Guard of Ukraine". It is also stated that the term rule of law is used in scientific works and even is the basis for a separate scientific specialty. 21.07.05 - "Service and combat activity of the law enforcement forces". In addition, the term "rule of law" is also used in a journalistic style.

It is stated that being used in the legislation and quite common in the journalistic style, the term rule of law has no definition in the law.

The linguistic understanding of the term "rule of law" is studied, according to which the term "public order" is regulated by law, law.

It was found out that in scientific literature for the first time the term "rule of law" appears in the middle of the 19th century in the work of IA Ilyin "About the monarchy and the republic". Works of M.I. Privezentsev, A.F. Kryzhanivsky

Investigate the definition of the term rule of law in the theory of law. It is stated that despite certain stylistic and even meaningful differences in the definition of the term "rule of law", the authors hold a single position, according to which the rule of law is the state of compliance with the requirements of all normative legal acts by the participants of social relations, and not a certain part of them.

On the basis of a critical understanding of the proposals, understanding the term of the law and order as a narrower than public order, and the notion of public order - more narrow than public security, argues that the term "rule of law" should be understood as the state of observance of all norms of law, and the meaning of this term covers and public order and public safety.

Keywords: law and order, public order, public safety.

* * *

УДК 342.95

Дегтярьова С. В.

кандидат юридичних наук
(Кіровоградський окружний
адміністративний суд)

ЗНАЧЕННЯ ПОДАТКОВОГО АДМІНІСТРУВАННЯ В УКРАЇНІ В УМОВАХ РЕФОРМУВАННЯ

Здійснено аналіз сутності податкового адміністрування в Україні та його значення в сучасних умовах реформування, що відбувається в державі. Вітчизняна система адміністрування податків виконує фіскальну, стимулюючу та контрольну функції. Мета адміністрування податків полягає у забезпеченні своєчасного наповнення бюджету держави в необхідному обсязі за рахунок податкових надходжень при мінімальному негативному впливі на економічну діяльність платників податків.

Ключові слова: податок, адміністрування, податкова політика, адміністрування податків, бюджет.

Постановка проблеми. Як відомо, податки є необхідним атрибутом існування будь-якої держави. Як ефективний інструмент державного регулювання ринкової економіки, вони виконують важливу роль у забезпеченні фінансової стабільності та досягненні соціального добробуту громадян.

В Україні особливого значення набуває створення такої системи адміністрування податків, яка б відповідала потребам соціально-економічного розвитку держави, забезпечила зниження податкового навантаження, ініціювала поживлення ділової активності суб'єктів підприємництва, стимулювала інвестиційно-інноваційну діяльність та заохочувала платників до своєчасної сплати податків.

Мета статті полягає в аналізі сутності податкового адміністрування в Україні та його значення в сучасних умовах реформування, яке відбувається в державі.

Аналіз публікацій, в яких започатковано розв'язання даної проблеми. В умовах соціально орієнтованої ринкової економіки податкові надходження стають основним інструментом формування доходів бюджетів усіх рівнів та гарантії громадянам належного життєвого рівня. У більшості країн світу податки є ефективним знаряддям державної політики стосовно життєдіяльності суспільства, а саме: перерозподілу ВВП у соціальному, віковому, територіальному та галузевому аспектах, компенсації недоліків ринкових механізмів, розміщення ресурсів і забезпечення суспільними благами, заохочення бізнесу, ділової та інвестиційної активності, мотивації до праці, підтримання рівня зайнятості, антициклічного регулювання економіки, а також стабілізації ринкової кон'юнктури [1].

Особливості адміністрування податків досліджували такі науковці: О. Бандурка, В. Андрущенко, В. Колпаков, О. Воронкова, А. Селіванов, В. Мельник, Л. Олейнікова та ін.

Виклад основного матеріалу. Перш ніж розглядати природу вітчизняного адміністрування податків, варто уточнити, що таке податок. Отже, С. Онисько зазначає, що податки – це обов'язкові платежі, які стягуються до бюджетів усіх рівнів з юридичних і фізичних осіб у безспірному порядку [2, с. 12].

Вітчизняне законодавство, зокрема Податковий кодекс України, визначає, що податок – це обов'язковий безумовний платіж до відповідного бюджету, що справляється з платників податку [3].

Наступною дефініцією, яка потребує уточнення, є адміністрування. Вітчизняні науковці в переважній більшості визначають адміністрування як форму або процес управління, який має власні функції, методи та механізми, за допомогою яких досягається кінцева мета адміністрування.

А. Дадашев вважає, що адміністрування – це наука, яка формулює принципи ефективного управління податковою системою в даних соціально-економічних умовах і суспільно-політичних обставинах, оцінює податкову систему в світлі певних теоретичних критеріїв [4, с. 125].

Отже, адміністрування означає управління, тоді адміністрування податків має означати управління у сфері оподаткування. Управління у самому

широкому своєму розумінні означає цілеспрямоване впорядкування впливів на той чи інший об'єкт чи керівництво діями даного об'єкта. Можна припустити, що адміністрування податків являє собою реалізацію управляючим суб'єктом своїх управлінських функцій у сфері оподаткування. При цьому варто зазначити, що управляючий суб'єкт може бути як особою, яка виступає від імені держави (у випадку державного управління), так і особою, яка виражає приватні інтереси (у випадку недержавного управління) [5].

Відомо, що адміністрування податків і зборів є однією з найважливіших ознак держави та необхідною умовою її існування.

З цього приводу А. Селіванов стверджує, що адміністрування податків – це є правовідносини, які складаються у сфері здійснення уповноваженими органами заходів з погашення податкового боргу і передбачають застосування методів владно-примусового характеру до платників податків [6, с. 35].

В. Мельник вважає, що адміністрування податків – це управлінська діяльність органів державної виконавчої влади, яка пов'язана з організацією процесу оподаткування, заснована на державних законодавчих і нормативних актах та використовує соціально зумовлені і сприйняті правила [7, с. 127].

Адміністрування податків являє собою комплекс правових, економічних і фінансових заходів держави для формування системи оподаткування, забезпечення своєчасної і повної сплати податків і зборів з метою задоволення фінансових потреб суспільства в цілому, а також розвитку економіки країни шляхом перерозподілу фінансових ресурсів.

Отже, під податковим адмініструванням варто розуміти сукупність норм (правил), методів, засобів і дій, за допомогою яких спеціально уповноважені органи держави здійснюють управлінську діяльність у податковій сфері, спрямовану на контроль за дотриманням законодавства про податки та збори (обов'язкові платежі), за правильністю нарахування, повнотою і своєчасністю внесення у відповідні бюджети податків і зборів, а у випадках, передбачених законами України, – за правильністю нарахування, повнотою та своєчасністю надходжень у відповідний бюджет інших обов'язкових платежів та притягнення до відповідальності порушників податкового законодавства [8].

Політика Уряду України у сфері оподаткування, що проводилася за останні роки, не може вважатися раціональною, оскільки вона створює непрозорі умови у стосунках між податковими органами і платниками, здійснює недостатньо послідовні зміни в законодавстві, чим недостатньо протистоїть корупції. Через надмірну бюрократизованість, суперечності в законодавстві та упередженість щодо платників податків, їх інтереси суттєво утискаються. У більшості країн світу права платників є значно ширшими, а відповідальність органів податкової служби є більш детально прописаною. Практика податкового адміністрування в країнах Європейського Союзу є більш збалансованою у порівнянні з вітчизняною, характеризується прозорими та рівноправними відносинами між фіскальними органами та платниками податків. Головною причиною зазначеного вище є те, що підвищення

добровільності сплати податків забезпечує зростання ефективності оподаткування й забезпечення за рахунок цього такого обсягу наповнення бюджету, який би був максимально можливий з урахуванням інтересів платників. Окрім цього, податкова політика у країнах ЄС формується та проводиться за принципами справедливості й відкритості, дотримання яких підвищує результативність податкової системи країн та ефективність їх економіки [9].

Вітчизняна система адміністрування податків складається з таких елементів: податків, зборів і платежів, які сплачують на території України; структури та ієрархії фіскальних органів; прав, обов'язків і відповідальності фіскальних органів; податкової роботи; податкових пільг; податкових санкцій; податкових відносин. Вітчизняна система адміністрування податків виконує фіскальну, стимулюючу та контрольну функції [1].

Окрім цього, створення та впровадження сучасних технологій оподаткування можна розглядати як елемент системи податкового адміністрування, оскільки такі технології дають змогу не лише спростити податковий облік та звітування, а значно підвищити фіскальну результативність управління податковими відносинами, а відтак і ефективність власне податкового адміністрування. Впровадження таких технологій надає можливість державі мінімізувати витрати на податкове адміністрування, оскільки значна частина роботи автоматизується. Крім того, це вигідно і для сумлінних платників, оскільки дозволяє значно скоротити витрати на виконання вимог закону щодо ведення обліку та звітності. Нарешті, впровадження нових податкових технологій сприяє підвищенню прозорості податкової системи, створює реальні умови для організації управління податковими відносинами в режимі он-лайн, дозволяє своєчасно ідентифікувати ризики податкової девіації та податкові правопорушення, а також вжити заходи для боротьби з ними [10, с. 84].

Щодо мети адміністрування податків, то вона полягає у забезпеченні своєчасного наповнення бюджету держави в необхідному обсязі за рахунок податкових надходжень при мінімальному негативному впливі на економічну діяльність платників податків. Мета адміністрування податкових зобов'язань лежить у межах мети адміністрування податків і полягає у забезпеченні погашення податкових зобов'язань платників, запобіганні виникненню недоїмок та необґрунтованих переplat шляхом оптимального втручання в господарську діяльність через застосування законодавчо встановлених адміністративних механізмів і контрольних процедур.

До особливостей адміністрування можна віднести жорстку ієрархічність структур, необхідність уніфікації функцій на різних рівнях управління, врахування регіональних відмінностей платників податків, а також динамічність законодавчої бази з питань регулювання оподаткування. Організація адміністрування податків, по суті, є комплексною діяльністю, направленою на створення специфічного продукту, який здатний задовольняти потреби суспільства у збиранні податків, що вказує на дворівневий характер функцій адміністрування: з одного боку, необхідно наповнити бюджет, з іншого – не

зашкодити господарській діяльності платників податків. Організація процесу адміністрування податків повинна передбачати, по-перше, мінімальні витрати на організацію процесу адміністрування, по-друге, мінімальне спілкування платників податків з податковими органами [11].

Ефективне податкове адміністрування знаходиться у прямій залежності від конкретних умов економічного розвитку і виступає відображенням співвідношення прагнень учасників економічних відносин. Тому при формуванні конкретного механізму адміністрування податків є важливим урахування двох моментів. По-перше, сучасне адміністрування податків залежить від конкретних умов розвитку економіки країни. По-друге, податкове адміністрування одночасно є цілком самостійним процесом і має певну автономність від економічних процесів, що відбуваються в країні. Останнє зумовлюється існуванням фактора, пов'язаного з процесом адміністрування податків, що потребує об'єктивної оцінки та прийняття відповідних рішень. Стимулювання суб'єктивно-мотиваційної складової є резервом підвищення ефективності адміністрування податків [12].

Окрім цього, варто зазначити, що ефективність системи адміністрування також залежить і від оптимальності структури задіяних суб'єктів. Саме цей чинник має вирішальний вплив на швидкість прийняття рішень, їх адекватність конкретній ситуації та потребам, оперативність впровадження у практику діяльності, результативність дії, вартість обслуговування процесу тощо. Правове забезпечення функціонування системи адміністрування включає Конституцію України, Податковий кодекс, Митний кодекс України та інші нормативно-правові акти, які регламентують відносини, пов'язані з оподаткуванням. Залучення юридичних норм дає змогу встановити єдині правила організації податкових зв'язків, захистити економічні інтереси платників податків, проводити єдину політику у сфері податків, забезпечити податкову дисципліну [8].

В умовах процесу реформування, який відбувається в Україні, і який супроводжується значними деструктивними тенденціями у бюджетній сфері, викликаними негативними фінансовими результатами діяльності більшості платників, особливої актуальності набуває проблема формування ефективних механізмів так званого «розумного» податкового адміністрування. Такі механізми мають передбачати постійний моніторинг процесів оподаткування на основі сучасних інформаційних технологій, своєчасне реагування на виявлені відхилення, вжиття результативних й ефективних адміністративних дій та ухвалення рішень, спрямованих на забезпечення належних за обсягом і своєчасних за строком податкових доходів за рахунок усіх визначених законодавством джерел. Платники податків, виконуючи податкові зобов'язання та формуючи таким чином доходи бюджету, витрачають частину своїх доходів (прибуток або заробітну плату), тобто змушені начебто «штучно» погіршувати свій фінансовий стан. Зовсім не дивно, зважаючи на небажання платників погіршувати свій добробут, що стосовно них як учасників податкових відносин застосовуються примусові засоби, а основним методом податкового регулювання в цих умовах виступає імперативний. Але в умовах громадянського сус-

пільства, яке набуває в умовах посткризового розвитку все більш характерних рис, імперативність не означає всездозволеності. Імперативність, крім обов'язковості, означатиме також відповідальність держави за правильність обраної моделі податкової політики. На державу покладається відповідальність як за формування привабливого податкового режиму, так і за ефективність механізму загального податкового адміністрування. Прорахунки у цій сфері призводять до програшу у міждержавній податковій конкуренції і, як наслідок, відпливу основних чинників виробництва на інші ринки [13, с. 200–201].

Отже, можна зробити **висновок**, що податкове адміністрування є необхідною складовою податкової системи України, яка має ознаки правових відносин, що характеризуються наявністю спеціальних заходів щодо нарахування, стягнення і контролю у сфері оподаткування згідно з нормами вітчизняного законодавства. Його значення для вітчизняної податкової системи та податкової політики є очевидним. Також варто зазначити, що сутність податкового адміністрування полягає у досягненні цілей соціально-економічної доктрини держави, створення сприятливих умов для наповнення вітчизняного бюджету та усунення ймовірних зловживань та різного роду порушень у вказаній сфері.

Бібліографічні посилання

1. Крупка М.І. Система адміністрування податків в Україні: стан, проблеми та перспективи / Крупка М.І., Кміть В.М., Паславська Р.Ю. // Науковий вісник НЛТУ України. – 2016. – Вип. 26.2 [Електронний ресурс]. – Режим доступу: http://nltu.edu.ua/nv/Archive/2016/26_2/34.pdf/
2. Онисько С. Податкова система : підручник / С.М. Онисько, І.М. Тофан, О.В. Грицина ; за заг. ред. С.М. Онисько. – Львів : Новий світ – 2000, 2004. – 310 с.
3. Податковий кодекс України № 2755-VI від 2 грудня 2010 року [Електронний ресурс]. – Режим доступу: <http://zakon3.rada.gov.ua/laws/show/2755-17/>
4. Дадашев А.З. Налоговое администрирование в Российской Федерации / Дадашев А.З., Лобанов А.В. – М. : Книжный мир, 2002. – 216 с.
5. Савчук В. А. Теоретичні засади організації адміністрування податків / В.А. Савчук // Електронне наукове фахове видання «Ефективна економіка». – № 3. – 2013 [Електронний ресурс]. – Режим доступу: <http://www.economy.nauka.com.ua/?op=1&z=1852>.
6. Селіванов А. О. Адміністрування податків: нові проблеми в адміністративному та фінансовому праві України / А. О. Селіванов // Право України. – 2002. – № 2. – С. 34–38.
7. Мельник В.М. Оподаткування: наукове обґрунтування та організація процесу : монографія / В.М. Мельник. – К. : Комп'ютерпрес, 2006. – 277 с.
8. Петричко М.М. Сучасний стан адміністрування податків і зборів в Україні / М.М. Петричко [Електронний ресурс]. – Режим доступу: http://www.ej.kherson.ua/journal/economic_16/2/36.pdf/.
9. Крушельницька Т. Межі і результати вдосконалення адміністрування податків в Україні / Т. Крушельницька [Електронний ресурс]. – Режим доступу: [http://www.dridu.dp.ua/vidavnictvo/2011/2011_03\(10\)/11ktaaru.pdf/](http://www.dridu.dp.ua/vidavnictvo/2011/2011_03(10)/11ktaaru.pdf/).
10. Проскура К.П. Податкове адміністрування в Україні в посткризовий період: ефективність та напрями модернізації : монографія / К.П. Проскура. – К. : ТОВ «Емкон», 2014. – 376 с.
11. Князькова В.Я. Особливості податкового адміністрування в умовах розбудови ринкових відносин в Україні / Князькова В.Я., Сергієнко Л.К. [Електронний ресурс]. –

Режим доступу: [http://zt.knteu.kiev.ua/files/2015/%E2%84%961\(78\)/uazt_2015_1_8.pdf/](http://zt.knteu.kiev.ua/files/2015/%E2%84%961(78)/uazt_2015_1_8.pdf/).

12. Кармінська-Белоброва М.В. Напрями реформування механізму адміністрування податків / Кармінська-Белоброва М.В. [Електронний ресурс]. – Режим доступу: <http://www.kbuara.kharkov.ua/e-book/tpdu/2010-3/doc/3/15.pdf/>.

13. Проскура К.П. Методологічні засади податкового адміністрування. Гроші, фінанси і кредит / Проскура К.П., Капустян О.М. // Актуальні проблеми економіки. – №10(136). – 2012.

Надійшла до редакції 21.11.2017

Dehtyaryova S.V. Value of tax administration in Ukraine in reforming conditions.

The article deals with analysis of the essence of tax administration in Ukraine and determine its significance in the current conditions of reform, which take place in the state.

In Ukraine, the creation of a tax administration system that meets the needs for socio-economic development of the state, ensures a reduction of tax burden, initiates the revival of business activity of business entities, stimulates investment and innovation activities and encourages tax payers to timely pay taxes.

The domestic tax administration system consists of the following elements: taxes, fees and payments that are paid on the territory of Ukraine; Structure and hierarchy offiscal bodies; Rights, responsibilities and responsibilities of the fiscal authorities; Tax work; Tax privileges; Tax sanctions; Tax relations. The domestic tax administration system performs fiscal, stimulating and controlling functions.

The purpose of tax administration, it is to ensure the timely filling of the state budget in the necessary volume at the expense of tax revenues with minimal negative impact on the economic activity of tax payers.

Tax administration is a necessary component of the tax system of Ukraine, which has signs of legal relations, characterized by the existence of special measures for charging, collecting and controlling in the field of taxation in accordance with the norms of domestic legislation. Its significance for the domestic tax system and tax policy is evident. Also, it should be noted that the essence of tax administration is to achieve the goals of the socio-economic doctrine of the state, create favorable conditions for filling the domestic budget and eliminate possible abuses and various kinds of violations in this area.

Keywords: *tax, administration, tax policy, tax administration, budget.*

* * *

УДК 351

Єрменчук О. П.
кандидат юридичних наук
(Служба безпеки України)

СКЛАДОВІ НАЦІОНАЛЬНОЇ ІНФРАСТРУКТУРИ

Проаналізовано роль і місце національної інфраструктури у забезпеченні функціонування держави та встановлено, що національна інфраструктура створює умови існування держави, суспільства та економіки у цілому, впливає на забезпечення національної безпеки. Зроблена класифікація об'єктів національної інфраструктури за структурними рівнями, галузевим розподілом та за сферами забезпечення. Дається характеристика складових елементів національної інфраструктури. Пропонується авторське визначення понять: „національна інфраструктура”, „інфраструктура галузі”, „інфраструктури суб'єктів”, „інфраструктури об'єктів”, „об'єкт інфраструктури”.

Ключові слова: національна інфраструктура, інфраструктура, критична інфраструктура, інфраструктура галузі, інфраструктури суб'єктів, інфраструктури об'єктів, об'єкт інфраструктури, захист критичної інфраструктури, державна безпека, законодавство, визначення.

Постановка проблеми. Національна безпека, як захищеність життєво важливих інтересів людини і громадянина, суспільства і держави, повинна включати й надійне функціонування національної інфраструктури та критичної інфраструктури [1].

Особливо актуальним, під час наукового аналізу питання функціонування критичної інфраструктури та організації її захисту, постає дослідження національної інфраструктури та її складових елементів. Оскільки, саме певні об'єкти національної інфраструктури і формують критичну інфраструктуру.

Ця актуальність посилюється тим, що безпосередній розгляд самого поняття „критична інфраструктура” свідчить, що ця правова інституція може бути визначена, як сукупність особливо важливих (стратегічних) матеріальних та нематеріальних об'єктів національної інфраструктури, які забезпечують її стале функціонування, руйнація або пошкодження яких може призвести до людських жертв і значних матеріальних збитків з найсерйознішими негативними наслідками для життєдіяльності суспільства, соціально-економічного розвитку країни, забезпечення суверенітету і територіальної цілісності держави [1]. Таким чином, „критична інфраструктура” включає в себе певні об'єкти національної інфраструктури.

Мета. Саме тому, наразі, досить важливо сформулювати основні підходи до трактування змісту поняття „національна інфраструктура”, яке, на жаль, залишається недостатньо дослідженим вітчизняними науковцями.

Виклад основного матеріалу. Національна інфраструктура містить множину елементів, які мають знаходитися у взаємодії між собою і утворю-

вати певну цілісність, єдність, а також функціонувати для досягнення певної мети. Відповідно, для цього повинна існувати певна ієрархія державних органів та підпорядкованих їм державних і приватних суб'єктів господарювання, які функціонуватимуть для досягнення мети їх діяльності. На наше переконання, найвищим органом у системі національної інфраструктури має стати Кабінет Міністрів України, адже відповідно до статті 113 Конституції України, Кабінет Міністрів України є вищим органом у системі органів виконавчої влади, а згідно з пунктами 1, 5 статті 116 Конституції України, він забезпечує економічну самостійність України, здійснює управління об'єктами державної власності та відповідає за створення рівних умов розвитку всіх форм власності. Аналіз пункту 4 статті 116 Конституції України, дає підстави констатувати, що Кабінет Міністрів України очолює структуру державного управління економікою, науково-технічною, соціальною сферами, що в свою чергу є ключовими складовими національної інфраструктури, а отже він має очолювати систему державних органів у сфері функціонування національної інфраструктури та критичної інфраструктури. Для координації діяльності із захисту критичної інфраструктури може бути утворений орган, як підпорядкований Прем'єр-міністру чи РНБО так і орган у складі СБ України.

До складових національної інфраструктури можна віднести інфраструктуру галузей народного господарства, які забезпечують діяльність у різних сферах функціонування держави та економіки, національної безпеки і оборони.

Важливо звернути увагу на правильність вживання у визначенні національної інфраструктури термінів „економіка”, „промисловість” та „народне господарство”.

На наше переконання, „народне господарство” та „економіка країни” загалом мають подібний зміст та майже повністю ототожнюються. Однак, на даному етапі розвитку вітчизняної економіко-правової думки, у визначенні національної інфраструктури доцільно використовувати термін „економіка”. Тому, для більш повного їх розуміння та формування практики вживання, пропонується коротко розглянути їх сутність та зміст.

„Народне господарство” – це сукупність взаємопов'язаних суспільним поділом праці сфер та галузей економіки певної країни, які у процесі свого розвитку формують систему суспільного відтворення [2].

Первинна ланка народного господарства – це підприємство, організація або установа, які здійснюють виробництво і збут товарів, надають різноманітні послуги або виконують корисні для суспільства, його членів інші види робіт [3]. Народне господарство характеризується певною структурою відтворювальною (поділ на сфери матеріального та нематеріального виробництва), галузевою (об'єднує підприємства, установи, які виробляють однорідну або споріднену продукцію, виконують однакові функції, види робіт, надають послуги населенню, суспільству; галузі утворюють сфери матеріального (освіта, наука, культура, охорони здоров'я, спорт) та нематеріального виробництва (ЖКГ, транспорт, зв'язок тощо), соціальною, територіальною.

На переконання А.Й. Сиротенка та Б.О. Чернова, народно-господарський комплекс країни становлять усі галузі виробничої та невиробничої сфери [4]. Галузева структура народного господарства – склад галузей, підгалузей чи виробництв промислового комплексу та співвідношення між ними.

До структурних ланок народного господарства включають: промисловість, будівництво, транспорт, зв'язок, торгівля, освіта і наука та інші сфери матеріального та нематеріального виробництва.

Таким чином, „*промисловість*” – це складова народного господарства, яка ототожнюється з однією із галузей. При цьому, промисловість прийнято вважати технічно найдосконалішою галуззю матеріального виробництва, що є основою індустріалізації економіки. Вона об'єднує і підприємства з виробництва електроенергії, знарядь праці для галузей економіки, видобуток і переробку сировини, виробництво товарів та послуг, тощо.

Аналіз поняття „національна інфраструктура” вимагає дослідити вживання терміну „економіка країни”, а також співвідношення між собою „народного господарства” та „економіки країни”.

Першим наукове визначення терміну „економіка” дав давньогрецький мислитель Ксенофонт, який жив приблизно у 430 – 355 р.р. до н.е. Ця назва komponує в собі 2 складові – „ойкос” (дім, господарство) та „номос” (знаю, закон, правило) – і дослівно означає мистецтво ведення домашнього господарства. У процесі постійного економічного розвитку, переходу від однієї суспільно-економічної формації до іншої, поняття „економіка” збагачувалось, поповнювалось елементами нового змісту. Зараз поняття „економіка” вживається в таких основних значеннях:

- народне господарство певної країни загалом, або окрема його сфера (наприклад, економіка сфери нематеріального виробництва), галузь (економіка торгівлі, транспорту); господарство певного району, регіону, країни, або всього світу [5];
- система виробництва, обміну і розподілу та споживання продуктів, що історично склалась і розвивається на певній території [6];
- сукупність тісно пов'язаних між собою галузей (є господарством або економікою країни) [7].

Таким чином, проведений аналіз вищезгаданих понять свідчить про їх загалом подібний зміст.

Такої ж думки дотримується і значна кількість сучасних дослідників, які вважають, що „народне господарство” вживається, як синонім „економіка країни”, „національна економіка”, „економіка держави” [2].

Крім того, важливо підкреслити, що законодавцем з метою уніфікації термінів у сфері господарювання та їх консолідації, внесено зміни у основний нормативно-правовий акт, що закладає основи функціонування народного господарства. Так, у тексті Господарського кодексу, слова „народне господарство” в усіх відмінках замінено словом „економіка” згідно із Законом № 4498-VI від 13.03.2012 [8]. Цією законотворчою ініціативою терміни „на-

родне господарство” та „економіка” фактично ототожнено та зрівняно, при цьому на сучасному етапі розвитку економіко-соціальних відносин, перевагу надано терміну „економіка”. Це фактично дає підстави для вживання у визначенні „національна інфраструктура” слова „економіка” при охопленні сфер її функціонування.

Окрім створення умов для стабільності економіки, серед задач національної інфраструктури є забезпечення діяльність різних сфер функціонування держави, суспільства та національної безпеки.

Продовжуючи розгляд складових національної інфраструктури, доцільно зазначити, що національну інфраструктуру можна виділяти з інфраструктури, як її окрему частку. Інфраструктура визначається, як комплекс пов’язаних між собою складових структур та галузей (виробничих або невиробничих), їх підприємств, установ та організацій, а також об’єктів (в т.ч. споруд, систем і служб, обладнання, тощо), які забезпечують функціонування певної системи у цілому. Інфраструктуру умовно, за структурними рівнями (рівнями важливості), можна поділити на національну, галузеву, суб’єктну, об’єктову.

Свою інфраструктуру має кожна галузь економіки. Поняття „інфраструктура галузі” можна визначити, як систему суб’єктів господарювання, їх об’єктів та державних органів у певній галузі економіки.

„Інфраструктура суб’єктів” – сукупність підприємств, установ та організацій незалежно від форм власності, які є складовими системи функціонування суспільства і держави, галузей економіки.

На об’єктовому рівні доцільно розглядати ті об’єкти, які є власністю суб’єктів господарювання і забезпечують створення матеріальних благ, функціонування їх систем і так далі.

При цьому, важливо не плутати вищезазначені поняття „інфраструктури суб’єктів” та „інфраструктури об’єктів” з терміном „об’єкт інфраструктури”, оскільки їх зміст різний. На наше переконання, об’єкт інфраструктури може об’єднувати в собі – державні та приватні підприємства, організації та установи, а також їх власність та результати діяльності, що забезпечують функціонування держави та суспільства, економіки, промисловості та національну безпеку.

Щодо класифікації об’єктів національної інфраструктури, доцільно враховувати наступне.

Приймаючи до уваги, що основу національної інфраструктури складають галузі економіки (виробничі або невиробничі), варто здійснити їх групування за галузевим розподілом.

Так, науковцями НІСД у Зеленій книзі з питань захисту критичної інфраструктури в Україні, виділяються наступні сфери галузей національної інфраструктури, що входять до критичної інфраструктури. Серед них: паливно-енергетичний комплекс, транспорт, мережі життєзабезпечення, телекомунікації та зв’язок, фінансово-банківський сектор, органи влади та правопорядку, сектор безпеки і оборони, хімічна промисловість, служби екстреної допомоги та цивільного захисту, харчова промисловість та агропромисловий комплекс

[9]. Звичайно, ця субстанція може змінюватись і кожен науковець може пропонувати власне бачення галузевої структури національної економіки в складі критичної інфраструктури. На законодавчому рівні та на рівні підзаконних актів дане питання залишається не врегульованим. Для прикладу у Великій Британії налічується 13 секторів національної інфраструктури: хімічна, цивільні та ядерні комунікації, оборона, аварійні служби, енергетика, фінанси, продовольство, уряд, охорона здоров'я, космос, транспорт та вода [10].

Іншу групу об'єктів національної інфраструктури доцільно виокремити за сферами забезпечення, а саме: виробничу (дороги, порти, склади, системи зв'язку, матеріально-технічне постачання, інженерні комунікації (електро-, водо-, газо-, теплопостачання, очисні споруди тощо) та соціальну (школи, лікарні, стадіони, тощо) сфери.

Досить цікавим для аналізу та врахування у дослідженні при розгляді складових національної інфраструктури є позиція щодо її елементів, яка вироблена у Великій Британії. Так, на відміну від норм у більшості держав, законодавець Британії вважає, що з поміж іншого, її можуть складати в тому числі сайти, інформація, люди та процеси [10]. Приймаючи до уваги зазначену дійсність та враховуючи національні традиції нормотворчості, нами пропонується: сайти, інформацію та процеси, у вітчизняному визначенні сформувати, як „власність та результати діяльності (державних та приватних підприємств, організацій та установ)”.

Враховання складовими національної інфраструктури людей, беззаперечно варто уваги дослідників, однак потребує додаткового вивчення.

В процесі формування визначення інфраструктури держави, нами пропонувалось її наступне розуміння – сукупність взаємопов'язаних між собою органів державного управління, галузей національної економіки, об'єктів, технологій та ресурсів, матеріальних чи нематеріальних, а також природних ресурсів, що забезпечують життєдіяльність суспільства, соціально-економічний розвиток країни та стале функціонування держави. Також до її елементів пропонувалось включити „системи” та „мережі”.

Водночас, недоліками такого визначення є виділення лише галузей національної економіки, що мимоволі викликає питання чому не визначаються окремо економіка держави, підгалузі галузей та їх об'єкти, тощо. Недостатньо вдалим є поєднання у одному визначенні слів держава та країна. Крім того, законодавчо недостатньо врегульовано, що розуміється під словами „системи” та „мережі”, „ресурси”, а практика їх застосування досить широка.

Разом з тим, часткове розуміння поняття „матеріальні ресурси” дає Постанова Кабінету Міністрів України від 01.08.2005 № 668 „Про затвердження загальних умов укладення та виконання договорів підядру в капітальному виробництві” [11]. Згідно її положень – це сировина, будівельні та пально-мастильні матеріали, енергія всіх видів, конструкції, вироби, устаткування.

Згідно позиції більшості науковців, нематеріальні ресурси включають, об'єкти промислової власності – винаходи, промислові зразки, корисні моде-

лі, об'єкти інтелектуальної власності – програмне забезпечення, бази та банки даних, банки та бази знань тощо [12].

Частиною 5 статті 92 Конституції України вживаються словосполучення „системи” з прив'язкою до енергетичної сфери та „природні ресурси”. Статтею 5 Закону України „Про охорону навколишнього природного середовища” визначено право власності на природні ресурси України. Іншою статтею Закону констатовано, що раціональне використання природних ресурсів, забезпечення екологічної безпеки життєдіяльності людини – невід'ємна умова сталого економічного та соціального розвитку України [13].

Таким чином, вважається, що вживання у визначенні національної інфраструктури вищезазначених ресурсів (матеріальних, нематеріальних, природних) сприяло б більш повному розкриттю суті поняття. Однак, слід враховувати і те, що відсутність цих термінів у законодавстві сприятиме розмитості визначення у якому їх застосовуватимуть.

Наступною важливою характеристикою національної інфраструктури є участь її суб'єктів у забезпеченні функціонування певної системи у цілому. У нашому випадку мається на увазі можливість впливати на функціонування держави та суспільства, економіки та забезпечення національної безпеки.

Підсумовуючи зазначене, можна стверджувати, що „національна інфраструктура” – це комплекс пов'язаних між собою державних та приватних підприємств, організацій та установ, а також їх власність та результати діяльності, що забезпечують функціонування держави та суспільства, економіки, промисловості та національну безпеку.

До елементів національної інфраструктури, окрім системи державного управління та галузей економіки (галузей народного господарства), доцільно віднести різного роду об'єкти, матеріальні і нематеріальні ресурси, природні ресурси.

Висновки. Аналіз складових національної інфраструктури їх ролі та місця у забезпеченні функціонування держави дозволяє вважати, що національна інфраструктура створює умови існування держави, суспільства та економіки у цілому, впливає на забезпечення національної безпеки.

„Національна інфраструктура” – це взаємопов'язана система державного управління та об'єктів інфраструктури, що забезпечує діяльність у різних сферах функціонування держави та суспільства, економіки та національної безпеки.

Національна інфраструктура є найвищою за рівнем важливості для забезпечення функціонування держави, має розгалужену мережу деревоподібного виду та включає інші інфраструктури.

Класифікацію об'єктів національної інфраструктури доцільно здійснити за структурними рівнями, галузевим розподілом та за сферами забезпечення.

Для кращого розуміння змісту „національної інфраструктури” доцільно визначити поняття „інфраструктура галузі”, „інфраструктури суб'єктів”, „інфраструктури об'єктів” та „об'єкт інфраструктури”.

На наше переконання, національна безпека повинна включати й надійне функціонування національної інфраструктури. Саме тому, доцільно внести відповідні

зміни до чинного законодавства України. Пропонується у статті 1 Закону України „Про основи національної безпеки України”, третю строку другого абзацу (у визначенні терміну „національна безпека”) після слів „сталий розвиток суспільства” доповнити словами „і надійне функціонування національної інфраструктури”.

Бібліографічні посилання

1. Єрменчук О. П. Нормативно-правове регулювання діяльності у сфері захисту національної критичної інфраструктури: аналіз та узагальнення нормотворчої практики США. / О. П. Єрменчук // Науковий вісник ДДУВС. – 2017. – № 3. – С. 126-131.
2. Економічна енциклопедія: У трьох томах. Т. 2. / Під ред. С.В. Мочерного. – К. : Видавничий центр „Академія”, 2000. – 864 с.
3. Народне господарство. [Електронний ресурс]. – Режим доступу: <https://www.ukr.vipreshebnik.ru>.
4. Географія України – Структура народного господарства України. [Електронний ресурс]. – Режим доступу: <https://www.eduknigi.com>.
5. Основи економічних знань. Сутність і структура поняття економіка. [Електронний ресурс]. / Сиротенко А.Й., Чернов Б.О. – 2001 – Режим доступу: <https://www.Library.if.ua>.
6. Загальна характеристика господарства України. [Електронний ресурс]. – Режим доступу: <https://www.geograf.com.ua>.
7. Заставний Ф.Д. Економічна і соціальна географія України : [підручник] / Ф. Заставний – К., 1999. – 232 с.
8. Господарський кодекс України від 16.01.2003. – №436-IV. ВВР. – 2003. – № 18. – № 19-20. – № 21-22. – ст. 144.
9. Зелена книга з питань захисту критичної інфраструктури. / Д. Бірюков [та ін.] ; Нац. інс-т. стратегічних досліджень. Експерти. Офіс зв'язку НАТО в Україні. – Київ, 2015. – 35 с.
10. [Електронний ресурс]. – Режим доступу: <https://www.cpni.gov.uk/critical-national-infrastructure>.
11. Постанова Кабінету Міністрів України від 01.08.2005. – № 668 „Про затвердження загальних умов укладення та виконання договорів підряду в капітальному виробництві”.
12. [Електронний ресурс]. – Режим доступу: http://pidruchniki.com/13500826/ekonomika/nematerialni_resursi_aktivni.
13. Закон України „Про охорону навколишнього природного середовища” від 25.06.1991. – № 1264-XII. ВВР, 1991. – № 41. – ст. 546.

Надійшла до редакції 07.12.2017

Yermenchuk O.P. Components of national infrastructure. The role and place of the national infrastructure in ensuring the functioning of the state have been analyzed and the author has found out that the national infrastructure creates conditions for the existence of the state, society and the economy as a whole, and influences the maintenance of national security. He has made the classification of objects of the national infrastructure by the structural levels, branch division and security areas, and has given the characteristics of the constituent elements of the national infrastructure. The author's definition of concepts has been offered as follows: "national infrastructure", "infrastructure of branch", "infrastructure of subjects", "infrastructure of objects", "infrastructure object".

National security should include and reliable operation of the national infrastructure. Therefore, it is appropriate to amend the current legislation of Ukraine.

Keywords: *national infrastructure, infrastructure, critical infrastructure, industry infrastructure, infrastructure of subjects, infrastructure of objects, infrastructure of infrastructure, protection of critical infrastructure, state security, legislation, definition.*

УДК 342.95 : 351.74



Казначесв Д. Г.
кандидат юридичних наук, доцент
(Дніпропетровський державний
університет внутрішніх справ)

ЗАБЕЗПЕЧЕННЯ ОСОБИСТОЇ БЕЗПЕКИ ПРАЦІВНИКІВ НАЦІОНАЛЬНОЇ ПОЛІЦІЇ ПРИ ВИЯВЛЕННІ РАДІОАКТИВНИХ МАТЕРІАЛІВ НА МІСЦІ ВЧИНЕННЯ ДТП

Розглянуто окремі питання, пов'язані з визначенням радіаційної безпеки а також розглянута актуальна проблема щодо забезпечення особистої безпеки працівників Національної поліції на місці вчинення дорожньо-транспортної пригоди при перевезенні радіоактивних матеріалів та шляхів її вирішення.

***Ключові слова:** працівники поліції, особиста безпека, радіоактивні матеріали, іонізуюче випромінювання, незаконне поводження, місце злочину, дорожньо-транспортна пригода, дозиметричні прилади.*

Постановка проблеми. В лютому 2017 року представниками Головного слідчого управління Національної поліції України взято участь в національному семінарі на тему «Порядок дій на місці скоєння злочину з використанням радіоактивних матеріалів», який проводився за ініціативи Державної інспекції ядерного регулювання України за підтримки МАГАТЕ для працівників правоохоронних органів. У ході семінару було з'ясовано, що працівники слідчих підрозділів Національної поліції України не підготовлені до належної організації огляду місця події в разі скоєння злочинів з використанням радіоактивних матеріалів. Певним чином це також стосується і працівників патрульної поліції.

Мета. З огляду на це є необхідність розглянути основні поняття та заходи безпеки працівників Національної поліції України при виявленні та поводженні з радіоактивними матеріалами та речовинами на місці вчинення ДТП.

Виклад основного матеріалу. Згідно із Законом України «Про використання ядерної енергії та радіаційну безпеку» до радіоактивних матеріалів відносяться - джерела іонізуючого випромінювання, ядерні матеріали та радіоактивні відходи.

Джерелом іонізуючого випромінювання - є фізичний об'єкт, крім ядерних установок, що містить радіоактивну речовину, або технічний пристрій, який створює або за певних умов може створювати іонізуюче випромінювання.

Радіоактивні відходи – матеріальні об'єкти та субстанції, активність радіонуклідів або радіоактивне забруднення яких перевищує межі, встановлені діючими нормами, за умови, що використання цих об'єктів та субстанцій не передбачається [1].

Фізичний стан радіоактивних матеріалів може бути різним, а саме: здатні до розсіювання та витікання (порошки, рідини, гази), наприклад, радіофармацевтичні препарати для використання в медичній діагностиці або при лікуванні, уранові концентрати; не здатні до розсіювання або з обмеженою здатністю до розсіювання і радіоактивні матеріали особливого виду.

Іонізуюче випромінювання (ІВ) – випромінювання, що створюється при радіоактивному розпаді, ядерних перетвореннях, гальмуванні заряджених частинок у речовині та утворює при взаємодії із середовищем іони різних знаків.

Радіація за своєю природою шкідлива для життя. Малі дози опромінення можуть «запустити» не до кінця ще встановлений ланцюг подій, що призводить до раку або до генетичних ушкоджень. Випромінювання радіоактивних речовин виявляє дуже сильний вплив на всі живі організми. Навіть порівняно слабке випромінювання, яке при повному поглинанні підвищує температуру тіла лише на 0,001 °С, порушує життєдіяльність клітин [4, с. 17].

При великих дозах радіація може руйнувати клітини, пошкоджувати тканини органів і бути причиною загибелі організму. Ушкодження, викликані великими дозами опромінення, звичайно проявляються протягом декількох годин або днів. Ракові захворювання, однак, проявляються через багато років після опромінення, як правило, не раніше ніж через 1-2 десятиліття. А вроджені пороки розвитку й інші спадкові хвороби, викликані ушкодженнями генетичного апарату, за визначенням проявляються лише в наступних поколіннях: це діти, онуки й більш віддалені нащадки індивідуума, що підпав під дію опромінення [4, с. 17].

При попаданні радіоактивних речовин в організм будь-яким шляхом вони вже через кілька хвилин виявляються в крові. Якщо надходження радіоактивних речовин було однократним, то концентрація їх у крові спочатку зростає до максимуму, а потім протягом 15-20 діб знижується.

Радіоактивні речовини, що потрапили через шкіру, надходять безпосередньо в кров, і далі радіонукліди залежно від хімічних властивостей накопичуються в конкретних органах, що спричиняє високі локальні дози радіації [4, с. 21-22].

Слід зазначити, що найбільш уразливими до опромінення органами людини є червоний кістковий мозок та інші елементи кровотворної системи, репродуктивні органи, легені й кровоносні судини.

Тяжкість виникаючих наслідків для людини залежить від дози опромінення. Чим більша доза, тим важчі наслідки. При цьому існує мінімальна доза, при якій негативний вплив не виникає. Вона називається граничною дозою. Так, при дозі опромінення всього тіла в 1 Зв (100 бер) і вище, як

правило, виникає гостра променева хвороба. У людини з'являються нудота, блювання, зміни параметрів крові і т.д. Нижче цієї дози опромінення зазначені ефекти не виявляються.

Гостре короткочасне опромінення більш небезпечне, ніж опромінення такою ж сумарною дозою, але протягом тривалого часу. Наприклад, якщо доза загального гострого (короткочасного) опромінення людини, що дорівнює 4 Зв (400 бер), в 50% випадків може призвести до смертельного результату, то загальне опромінення такою самою дозою протягом десятків років не дає ніяких безпосередніх негативних ефектів.[4, с. 23-24]

Радіоактивні матеріали мають безліч повсякденних застосувань. Радіоізотопи використовуються в медицині, допомагаючи лікарям діагностувати і лікувати хвороби. Вони також використовуються у димових пожежних сповіщувачах, при виявленні вибухових речовин при перевірці багажу в аеропортах. Радіоізотопи також використовуються в будівництві та сільському господарстві а також атомній енергетиці та ядерній зброї [3, с. 127].

Щоб використовувати радіоактивні матеріали, їх потрібно доставити до місця використання. Перевезення радіоактивних матеріалів та речовин є невід'ємною частиною ядерного паливного циклу.

У сфері використання ядерної енергії, щоб забезпечити максимальну безпеку населення та навколишнього середовища під час перевезення радіоактивних речовин з одного місця до іншого, діяльність пов'язана з транспортуванням радіоактивних матеріалів ретельно регламентується та підлягає обов'язковому ліцензуванню. [2]

Щороку по всьому світі відбувається близько 20 мільйонів перевезень радіоактивних речовин (що може бути або один контейнер, або низка контейнерів, що одночасно пересилаються з одного місця до іншого). Основним гарантуванням безпеки у перевезенні ядерних матеріалів є конструкція пакувальної тари, яка має враховувати передбачувані аварії. Основну відповідальність за це несе вантажовідправник.

Враховуючи велику кількість радіоактивного матеріалу в експлуатації, існує ймовірність його розкрадання і подальшого незаконного використання. Розкрадання радіоактивних матеріалів може відбуватися як під час транспортування так і під час ДТП транспортних засобів, що перевозять небезпечний вантаж.

Втрата або розкрадання з транспортного засобу радіоактивних матеріалів може становити дуже серйозну загрозу для людей навіть у разі відсутності аварії.

Під час дорожньо-транспортних аварій (зіткнення та сходження транспортних засобів, пожежа, випадання упаковок та інше) радіаційна небезпека може підвищитися в результаті часткової або повної руйнації упаковки і втрати з неї радіоактивного вмісту. У такому разі в зоні аварії може статися підвищення рівнів гамма- і нейтронного випромінювання і вихід радіоактивного матеріалу в навколишнє середовище.

Якщо при падінні з навантажувальної платформи, навантажувального обладнання або з транспортного засобу порушується захист упаковки або радіоактивний матеріал згодом виймається з упаковки сторонніми особами, які можуть його виявити і не знають про характер вмісту, ці особи можуть зазнати опромінення, яке існує в межах декількох метрів від незахищених джерел, і одержати дози опромінення із серйозними наслідками.

Враховуючи, що при будь-якій ДТП, першими на місце події прибувають представники патрульної служби Національної поліції то саме вони й наражаються в першу чергу на потенційну загрозу радіоактивного опромінення у разі ДТП з наявністю радіоактивних матеріалів. У разі відсутності маркування, етикеток і знаків (що можуть бути втрачені в результаті аварії) характерні контейнери, такі як металеві ящики, балони, бочки або контейнери із сильним захистом необхідно розглядати як упаковки, що містять або радіоактивні, або інші небезпечні матеріали. Необхідно в першу чергу опитати водія або осіб, які супроводжують вантаж а у разі їх недієздатності визначення наявності радіоактивних матеріалів особами, які прибули на місце аварії, здійснюється за інформацією, що міститься в перевізних документах, а також за допомогою наявного маркування та/або етикеток на зовнішній поверхні упаковок, а для певних перевезень - за допомогою інформаційних таблиць небезпечного вантажу та знаків безпеки на транспортному засобі. В аварійній картці повинен міститися такий мінімальний обсяг інформації і вказівок: найменування вантажу; клас відповідно до класифікації небезпечних вантажів; основні властивості і види безпеки, уключаючи вибухову і пожежну безпеку, безпеку для людини та індивідуальні засоби захисту; указівки про необхідні дії в аварійних ситуаціях, уключаючи дії загального характеру, дії при витіканні радіоактивного вмісту упаковки, пожежі, при загорянні та інше; заходи з надання першої допомоги.

Про час аварії, місце і ступінь безпеки повинні бути негайно сповіщені вантажовідправник (вантажоодержувач), транспортні і місцеві підрозділи Національної поліції, органи Держсаннагляду, державний орган регулювання ядерної та радіаційної безпеки, Державна служба з надзвичайних ситуацій України.

У разі виявлення джерел радіоактивного випромінювання або такого припущення, що може свідчити про наявність джерел радіоактивного випромінювання при ДТП, працівникам Національної поліції для безпечних і ефективних дій необхідно провести такі першочергові заходи:

- визначити наявність радіоактивного матеріалу;
- видалити з можливо небезпечної зони людей на відстань не менше 50 м;
- обгородити можливо небезпечну зону підручними засобами у радіусі 10 м від місця аварії, не допускати туди сторонніх осіб;
- забезпечення суспільного порядку на місці аварії;
- надання першої медичної допомоги постраждалим.

Для виявлення та вимірювання радіоактивних випромінювань, радіоактивного забруднення різноманітних предметів, місцевості, продуктів харчування, фуражу, води працівники Національної поліції повинні бути забезпечені приладами радіаційної розвідки; для вимірювання поглинених доз опромінення — приладами дозиметричного контролю.

За призначенням прилади радіаційної розвідки та дозиметричного контролю діляться на групи (індикатори, рентгенометри, радіометри, дозиметри).

Індикатори кишенькового типу — найпростіші прилади радіаційної розвідки. За допомогою цих приладів вирішується завдання виявлення радіоактивних матеріалів, випромінювання та інформування користувача про рівень радіації. За допомогою індикаторів можна встановити: збільшується чи зменшується потужність дози. Ці прилади можна носити на поясі або в кишені, деякі з них можна використовувати в беззвучному режимі.

Для зменшення потенційної дози опромінення працівники Національної поліції повинні застосовувати наступні заходи:

- мінімізація часу опромінення – чим менше час, проведений в радіаційному полі, тим нижче отримана доза. Не можна затримуватися поблизу можливого джерела радіації; знаходячись поблизу від джерела, діяти оперативно;

- збільшення відстані від джерела – завжди, коли це можливо, необхідно користуватися можливістю віддалитися від джерела радіації на максимальну відстань;

- визначення місцезнаходження джерела. Ефективність пошуку джерела випромінювання значно залежить від використовуваних приладів.

Висновок. Таким чином радіаційна безпека — це комплекс заходів, що спрямовані на обмеження опромінення населення та запобігання виникненню його ранніх та віддалених наслідків а також стан захищеності теперішньої майбутнього покоління людей від шкідливого для їх здоров'я впливу іонізуючого випромінювання. Для забезпечення безпеки а також мінімізації потенційної загрози для здоров'я працівників Національної поліції під час виявлення джерел радіоактивного випромінювання або радіоактивних матеріалів потрібно бути не тільки фахово підготовленим, знати ознаки і порядок дій а також мати необхідну кількість технічних засобів радіаційного контролю, що зможуть допомогти працівникам поліції виявляти потужність та дози радіації під час ДТП, що можуть виникнути під час перевезення радіоактивних матеріалів.

Бібліографічні посилання

1. Закон України «Про використання ядерної енергії та радіаційну безпеку» (Відомості Верховної Ради України (ВВР), 1995, № 12, ст.81)[Електронний ресурс]– Електронні дані – Режим доступу:<http://zakon3.rada.gov.ua/laws/show/39/95-%D0%B2%D1%80>

2. Закон України «Про дозвільну діяльність у сфері використання ядерної енергії» (Відомості Верховної Ради України (ВВР), 2000, № 9, ст. 68) [Електронний ресурс]– Електронні дані – Режим доступу: <http://zakon0.rada.gov.ua/laws/show/1370-14/ed20050916>

3. Мельников О.Г. Особливості виявлення ядерних та радіоактивних матеріалів на

кордоні в контексті загальної безпеки держави / О.Г. Мельников, Я.Я. Вінярський, О.В. Карпенко // Сучасна спеціальна техніка № 4(31), 2012 – С. 125-134.

4. Конспект лекцій з дисципліни «Радіоекологія»/ укладач Р.А. Васькін. – Суми: Сумський державний університет, 2010. – 115 с.

Надійшла до редакції 10.01.2018

Kaznachejev D.G. Ensuring of National Police officers' personal safety in detection of radioactive materials at the scene of car accident. The article identifies some problems related to the definition of radiation safety, the concept of radioactive materials and substances, the scope of their use. It gives a general idea of radiation and its harmful effects on the human body.

Security is considered in the transport of radioactive materials and priority measures for the commission of road accidents, which may result in radiation exposure to police officers. Also, various types of radiation reconnaissance devices and their purpose have been considered with a view to ensuring the personal safety of the National Police officers at the scene of crimes related to the use of radioactive materials.

Keywords: *police officers, personal security, radioactive materials, ionizing radiation, illegal actions, crime scene, road traffic accident, dosimetric devices.*

* * *

УДК 342.95

Подолька С. А.

кандидат юридичних наук, доцент
(Міжрегіональна академія
управління персоналом)

ОСОБЛИВОСТІ АДМІНІСТРАТИВНО-ПРАВОВОГО СТАТУСУ СУБ'ЄКТІВ ПРОТИДІЇ КОРУПЦІЇ В ОРГАНАХ ПРОКУРАТУРИ УКРАЇНИ

Визначено особливості адміністративно-правового статусу суб'єктів протидії корупції в органах прокуратури України. Автор, аналізуючи дослідження вчених-адміністративістів та зміни у вітчизняному антикорупційному законодавстві, наводить свою дефініцію адміністративно-правового статусу суб'єктів протидії корупції в органах прокуратури України, систематизує їх склад.

Ключові слова: *адміністративно-правовий статус, протидія корупції, суб'єкти протидії корупції, органи прокуратури.*

Актуальність теми. Одне із ключових місць у системі адміністративно-правової протидії корупції займають уповноважені суб'єкти, що впроваджують у дійсність антикорупційну політику, реалізують адміністративно-правові положення законодавства, регулюють загальнодержавну систему протидії корупції загалом та протидію корупції у конкретних державних ор-

ганах зокрема. Роль такого суб'єкта у системі протидії корупції визначається його адміністративно-правовим статусом, крізь призму якого можна визначити фактичні функціональні можливості органів, структурних підрозділів чи уповноважених осіб щодо протидії корупції у відповідних місцях. Таким чином, питання протидії корупції в органах прокуратури України потребує, перш за все, визначення особливостей адміністративно-правового статусу суб'єктів такої діяльності.

Мета дослідження – на основі аналізу існуючих адміністративно-правових досліджень та відповідних законодавчих новел, визначити особливості адміністративно-правового статусу суб'єктів протидії корупції в органах прокуратури України.

Аналіз публікацій, в яких започатковано розв'язання даної проблеми. Проблематика адміністративно-правового статусу державних органів, державних службовців, є, ймовірно, однією з найбільш досліджених у науці адміністративного права. Їй присвячували численні дослідження В. Б. Авер'янов, О. Ф. Андрійко, О. М. Бандурка, І. П. Голосніченко, С. В. Ківалов, В. К. Колпаков, А. Т. Комзюк, А. М. Подоляка, А. О. Селіванов, О. М. Харитонова та ряд інших науковців. Питанню адміністративно-правового статусу безпосередньо суб'єктів протидії корупції в органах прокуратури у тій чи іншій мірі приділено увагу у працях таких вчених як С. М. Алфьоров, М. О. Бездольний, В. О. Белік, В. В. Сташис, Ю. П. Мірошкін, В. І. Литвиненко, М. І. Мельник, К. В. Ростовська, С. Г. Стеценко, Х. П. Ярмачі та інших. Однак, допокиреформування органів прокуратури та антикорупційного законодавства в Україні триває, зазначені положення юридичної науки потребують постійного оновлення, приведення відповідності до сучасного стану адміністративно-правового регулювання та практики впровадження нової антикорупційної політики у діяльність органів прокуратури України. Все це породжує нагальну потребу нових наукових досліджень у окресленій сфері.

Виклад основного матеріалу. Дослідження особливостей адміністративно-правового статусу суб'єктів протидії корупції в органах прокуратури потребує, в першу чергу, розкрити склад цього поняття. Як слушно, на нашу думку, зазначає Н. В. Гречанюк, категорія адміністративно-правовий статус не тільки багатозначна, але й багатоелементна. Вона, відповідно до переконань науковця, складається з таких основних елементів як завдання і цілі, компетенція, повноваження, відповідальність, порядок формування та процедури діяльності цих органів та ін. [1, с. 62]. О. М. Харитонова розглядаючи питання адміністративно-правового статусу громадян та осіб без громадянства до адміністративно-правового статусу відносить правосуб'єктність, основні права та обов'язки [2, с. 64–66]. В. К. Колпаков зазначає, що наявність суб'єктивних прав і обов'язків у сфері державного управління формує адміністративно-правовий статус суб'єкта [3, с. 97]. Таким чином, позиції вчених щодо визначення складу даного поняття суттєво відрізняються. Мало того, інколи науковці допускають можливість віднесення до складу адміністративно-правового

статусу ще й інших елементів, не окреслених ними.

О. М. Бандурка визначає елементами адміністративно-правового статусу адміністративну правосуб'єктність, права, обов'язки, заборони та відповідальність [4, с. 97]. О. П. Коренєв вважає, що адміністративно-правовий статус складається з прав, свобод, обов'язків та відповідальності [5, с. 69]. В. Б. Авер'янов під адміністративно-правовим статусом розуміє комплекс прав і обов'язків, реалізація яких забезпечується відповідними, встановленими законодавством, гарантіями. [6, с. 610]. О. Ф. Скакун, до структури правового статусу особи окрім прав, свобод, обов'язків повинні входити такі елементи, як правосуб'єктність та відповідальність [7, с. 409–412]. О. В. Мещерякова аналізуючи позиції наведених та багатьох інших науковців зазначає, що при всій різноманітності думок щодо структурних елементів адміністративно-правового статусу права і обов'язки становлять серцевину правового статусу, а тому є його обов'язковими елементами. При цьому, науковець у подальшому відносить до складу адміністративно-правового статусу інші елементи. Вважаємо, що кожна з наведених позицій має право на існування, однак, розкриваючи проблеми саме адміністративно-правового статусу, який не слід ототожнювати з соціальним, суспільним чи іншим становищем особи чи об'єднання осіб, потрібно визначити місце того чи іншого державного органу(або ж приватної особи) у конкретних адміністративних правовідносинах. А найбільш коректно таке місце доцільно описувати розкриваючи права та обов'язки, які у сукупності становлять повноваження, якщо йде мова про державний орган. Більшість інших елементів теж описують адміністративно-правовий статус, однак по суті вони є похідними від прав та обов'язків конкретного суб'єкта в адміністративних правовідносинах. Наприклад, та ж сама відповідальність впливає з невиконання юридичних обов'язків, або ж компетенція органів прокуратури у сфері протидії корупції також у повній мірі впливає з сукупності повноважень конкретного органу прокуратури чи прокурора, адміністративно-правовий статус яких підлягає дослідженню.

Наведене вище підтверджується позицією О. М. Бандурки, відповідно до якої в основі адміністративно-правового статусу лежить адміністративна правосуб'єктність. У подальшому наголошується, що кожен суб'єкт адміністративного права має свій варіант притаманного йому адміністративно-правового статусу [8, с. 144], що є ключовим елементом для визначення функціональної та іншої характеристики того чи іншого суб'єкта протидії корупції. Відповідно, саме права та обов'язки, на підставі яких можна стверджувати про їх похідні складові (такі як відповідальність, компетенція, заборони, місце в ієрархії тощо), є тим ключовим елементом, крізь призму якого можна визначити адміністративно-правовий статус як збірне поняття суб'єктів протидії корупції в органах прокуратури.

Необхідно звернути також увагу на позицію Д. М. Бахраха, який виділяє в адміністративно-правовому статусі колективних суб'єктів три основні блоки: 1) цільовий; 2) структурно-організаційний; 3) компетенційний [9, с. 283]. З та-

ким підходом можна погодитись, однак усі ці блоки, тією чи іншою мірою, впливають із повноважень суб'єктів, статус яких досліджується. Навіть структурно-організаційний блок статусу зумовлений ієрархічними зв'язками, що впливають із повноважень суб'єктів у системі ієрархії. Тобто, ведучи мову про Генеральну прокуратуру України, ми розуміємо не лише найвищий за ієрархією орган у системі органів прокуратури, а конкретні повноваження, крізь призму яких розкривається сутність ієрархічних взаємозв'язків між відповідними органами.

Аналогічний підхід розкривається у більш вузьких наукових розробках, у яких роль тих чи інших суб'єктів протидії корупції у першу чергу розкривається крізь призму їх адміністративно-правового статусу. Наприклад, І. А. Дьомін визначав адміністративно-правовий статус суб'єктів запобігання та протидії корупції міліцією як визначену правосуб'єктність, встановлена сукупність обов'язків та суб'єктивних публічних прав міліціонерів підрозділів у боротьбі з організованою злочинністю, Державної служби боротьби з економічною злочинністю, МВС України і податкової міліції ДПА України у сфері запобігання та протидії корупції [10, с. 7]. С. М. Алфьоров під правовим статусом працівника ОВС розуміє сукупність прав та обов'язків, обмежень та заборон, відповідальності, встановлених законодавством України та гарантованих державою, які обумовлюються займаною посадою у відповідному структурному органі (службі, підрозділі) органів внутрішніх справ та спрямовані на досягнення завдань та функцій ОВС [11, с. 26].

В процесі розгляду особливостей протидії корупції в органах прокуратури в якості внутрішніх суб'єктів виступатимуть посадові особи органів прокуратури. Такими посадовими особами є прокурори різних рівнів, що виконують ті чи інші функції в органах прокуратури та правоохоронній системі загалом.

В першу чергу прокурори можуть виступати у статусі представника правоохоронного органу, який здійснює розслідування адміністративних корупційних правопорушень. Згідно з положеннями законодавства, що втратили чинність, органи прокуратури мали ще й функцію досудового розслідування злочинів до введення в дію ст. 216 КПК у частині утворення Державного бюро розслідувань та початку функціонування відповідного органу [12, 13, 14]. Законом України «Про національне антикорупційне бюро України» [15], Законом України «Про державне бюро розслідувань» [16] та Постановою КМУ «Про утворення Державного бюро розслідувань» [17] утворені НАБУ та ДБР, яким передані функції розслідування злочинів, що до цього розслідували органи прокуратури. Такі зміни відбулися у руслі реалізації концепції обмеження повноважень органів прокуратури функцією державного обвинувачення, координації діяльності органів досудового розслідування та наглядом за дотриманням законності в органах досудового розслідування.

Однак, незважаючи на вищезазначені зміни, за прокурорами залишилися повноваження з розслідування адміністративних корупційних та пов'язаних з корупцією правопорушень. Так, відповідно до ст. 250 КУпАП, «прокурор, за-

ступник прокурора, здійснюючи нагляд за додержанням і правильним застосуванням законів при провадженні в справах про адміністративне правопорушення має право: порушувати провадження в справі про адміністративне правопорушення; знайомитися з матеріалами справи; перевіряти законність дій органів (посадових осіб) при провадженні в справі; брати участь у розгляді справи; заявляти клопотання; давати висновки з питань, що виникають під час розгляду справи; перевіряти правильність застосування відповідними органами (посадовими особами) заходів впливу за адміністративні правопорушення; вносити подання, оскаржувати постанову і рішення по скарзі в справі про адміністративне правопорушення, а також вчиняти інші передбачені законом дії». Як впливає з абз. 2 наведеної статті, «при провадженні у справах про адміністративні правопорушення, передбачені статтями 172-4 - 172-9 цього Кодексу (адміністративні правопорушення пов'язані з корупцією), участь прокурора у розгляді справи судом є обов'язковою» [18]. У такому контексті більшість даних повноважень стосується статусу прокурора як державного обвинувача. Це ж стосується координаційних повноважень прокурора та повноважень з перевірки законності дій органів при провадженні в справі про адміністративні правопорушення. Щоправда, повноваження порушувати провадження у справі про адміністративні правопорушення можна віднести до елементів правоохоронної функції з розслідування адміністративних правопорушень.

Однак, якщо розглянути п. 11 ч. 1 ст. 255 КУпАП, відповідно до якого «прокурор уповноважений складати протокол про адміністративні правопорушення, зокрема пов'язані з корупцією» (статті 172-4 - 172-9) [18], можна прийти до висновку про наявність в органів прокуратури повноти повноважень з приводу розслідування адміністративних правопорушень пов'язаних з корупцією. Адже право складати протокол про адміністративне правопорушення є по суті повноваженням щодо розслідування адміністративних правопорушень. Слід підкреслити, що крім прокурорів, такими повноваженнями наділені посадові особи органів внутрішніх справ (Національної поліції), органів Служби безпеки України та НАЗК

Таким чином, прокурор, як суб'єкт протидії корупції, уповноважений складати протокол про адміністративне правопорушення, реалізуючи функції органу розслідування корупційних адміністративних правопорушень. У даному випадку прокурор виступатиме у статусі і службовця органу розслідування і службовця органу, що здійснює державне обвинувачення. Повноваження державного обвинувача у сфері корупційних адміністративних правопорушень впливають зі ст. 250 КУпАП, натомість статус та повноваження прокурора як суб'єкта розслідування адміністративних правопорушень впливають з повноважень, окреслених ст. 255 КУпАП та повноважень щодо порушення провадження в справі про адміністративне корупційне правопорушення, яке можна вважати таким, що складає у рівній мірі статус органів прокуратури як органів нагляду за дотриманням законності у сфері розгляду справ про адміністративні правопорушення та статус органу розслідування корупційних адміністрати-

вних правопорушень.

Згідно із Ч. 4 ст. 18 Закону України «Про запобігання корупції», «керівники державних органів несуть персональну відповідальність за забезпечення реалізації державної програми з виконання Антикорупційної стратегії». Відповідно до ч. 5 ст. 53 даного Закону «у разі підтвердження викладеної у повідомленні інформації про порушення вимог цього Закону керівник відповідного органу вживає заходів щодо припинення виявленого порушення, усунення його наслідків та притягнення винних осіб до дисциплінарної відповідальності, а у випадках виявлення ознак кримінального або адміністративного правопорушення також інформує спеціально уповноважених суб'єктів у сфері протидії корупції» [19]. Відповідно, керівники органів прокуратури, або ж інші особи, що займають адміністративні посади в органах прокуратури, протидіють корупції у даних органах у статусі посадових осіб, що виконують адміністративно-правові функції в даних органах. Відповідну протидію корупції в органах прокуратури можна визначити як адміністративно-правову.

Прокурори, що займають адміністративну посаду в органах прокуратури, протидіють корупції у статусі керівників органів прокуратури та їх структурних підрозділів. За природою ці повноваження відповідають повноваженням керівників інших органів державної влади у сфері протидії корупції.

Статус прокурорів як державних обвинувачів полягає у реалізації ними повноважень у справах про адміністративні правопорушення пов'язаних з корупцією з приводу представництва у суді сторони обвинувачення, а також у кримінальних справах на етапі досудового розслідування й судового розгляду передбачених кримінальним процесуальним законодавством. Природу статусу прокурора як державного обвинувача на достатньому рівні дослідження у багатьох працях.

Крім усього вищенаведеного необхідно звернути увагу на особливості адміністративно-правового статусу САП як особливого спеціалізованого антикорупційного самостійного структурного підрозділу Генеральної прокуратури. До функцій останньої належать здійснення нагляду за додержанням законів під час проведення оперативно-розшукової діяльності, досудового розслідування Національним антикорупційним бюро України; підтримання державного обвинувачення у відповідних провадженнях; представництво інтересів громадянина або держави в суді у випадках, передбачених цим Законом і пов'язаних із корупційними або пов'язаними з корупцією правопорушеннями; міжнародне співробітництво у наведеній сфері [13]. Крім особливого функціонального призначення адміністративно-правовий статус САП характеризується додатковими поряд із загальними юридичними гарантіями незалежності САП як структурного підрозділу, а також антикорупційних прокурорів окремо.

Таким чином прокурори САП беручи участь у протидії корупції зокрема можуть представляти державне обвинувачення у справах пов'язаних із коруп-

цією у самих органах прокуратури та інших правоохоронних органах. Даний структурний підрозділ є важливим елементом як внутрішньої, так і зовнішньої протидії корупції в органах прокуратури.

Окремо потрібно відзначити адміністративно-правовий статус спеціалізованих антикорупційних суб'єктів, які здійснюють протидію корупції в органах прокуратури. Важливим антикорупційним органом є НАЗК. Згідно ч. 1 ст. 4 Закону України «Про запобігання корупції», «НАЗК є центральним органом виконавчої влади зі спеціальним статусом, який забезпечує формування та реалізує державну антикорупційну політику» [19]. Таким чином, маючи статус загальнодержавного органу, що спеціалізується на формуванні й реалізації державної антикорупційної політики, а також маючи значну сукупність особливих повноважень у наведеній сфері, роль НАЗК повинне відігравати у процесі протидії корупції в органах прокуратури незамінну роль.

Іншим спеціальним органом, основним функціональним призначенням якого є розслідування корупційних злочинів є НАБУ. По суті НАБУ – орган досудового розслідування, який протидіє корупції в органах прокуратури у даному статусі. НАБУ у своїй діяльності керується відповідним Законом України «Про Національне антикорупційне бюро України» [15], КПК [12], Законом України «Про оперативно-розшукову діяльність» [20], Законом України «Про запобігання корупції» [19], іншими законодавчими актами. Повноваження, що впливають із відповідних законодавчих актів утворюють правовий статус цього органу, який прерогативою визначає досудове розслідування та оперативно-розшукову діяльність щодо корупційних злочинів, у тому числі й в органах прокуратури.

Крім НАБУ розслідувати корупційні злочини в органах прокуратури уповноважене ДБР, правила підслідності яких розмежовуються відповідно до положень ст. 216 КПК [12]. Загалом підслідність НАБУ спрямована на виявлення й протидію найбільш небезпечним корупційним злочинам в органах прокуратури.

Резюмуючи, можна вкотре підкреслити комплексність механізму протидії корупції в органах прокуратури, який здійснюється як самими органами прокуратури, так і зовнішніми державними органами, які реалізують свою діяльність відповідно до покладених на них повноважень.

Особливими зовнішніми органами в механізмі протидії корупції в органах прокуратури є НАБУ та НАЗК. Повноваження останніх забезпечують їх спеціалізовану антикорупційну діяльність. При цьому, перший орган є органом досудового розслідування та оперативно-розшукової діяльності, другий же ж органом адміністрування загальнодержавного механізму протидії корупції, який зокрема стосується також системи органів прокуратури України.

У контексті адміністративно-правового статусу суб'єктів протидії корупції, показовим є диференціація такого статусу щодо прокурорів, які у тих чи інших правовідносинах виступають як суб'єкти протидії корупції різного функціонального призначення. Так, можна досліджувати адміністративно-

правовий статус прокурорів як суб'єктів протидії корупції, прокурорів як осіб, які здійснюють розслідування адміністративних корупційних правопорушень, прокурорів, які здійснюють адміністративно-правові функції в органах прокуратури, прокурорів як державних обвинувачів, прокурорів САП. При цьому, один прокурор у тих чи інших правовідносинах може виступати у одному чи декількох наведених вище статусах.

Висновки. Усе вищенаведене дає підстави резюмувати, що адміністративно-правовий статус суб'єктів протидії корупції в органах прокуратури є у першу чергу сукупністю прав та обов'язків суб'єктів протидії корупції в органах прокуратури України та похідних від них елементів, таких як компетенція, відповідальність, роль у механізмі антикорупційної діяльності тощо.

Прокурори у тих чи інших правовідносинах виступають як суб'єкти протидії корупції різного функціонального призначення. Таким чином можна розглядати адміністративно-правовий статус прокурорів як суб'єктів протидії корупції, прокурорів як осіб, які здійснюють розслідування адміністративних корупційних правопорушень, прокурорів, які здійснюють адміністративно-правові функції в органах прокуратури, прокурорів як державних обвинувачів, прокурорів САП.

Особливими зовнішніми органами в структурі механізму протидії корупції в органах прокуратури є НАБУ та НАЗК, адміністративно-правовий статус яких визначається відповідним законодавством.

Бібліографічні посилання

1. Гречанюк Н. В. Статус суб'єктів адміністративно-правового регулювання становлення ринку землі в Україні / Гречанюк Н. В. // Науковий вісник Міжнародного гуманітарного університету. Сер.: Юриспруденція. – 2014. - №9-1. – С. 62-64.
2. Адміністративне право України : підруч. / за заг. ред. С. В. Ківалова. – О. : Юрид. літ-ра, 2003. – 896 с.
3. Колпаков В. К. Орган виконавчої влади як суб'єкт адміністративного права / В. К. Колпаков // Державне управління: проблеми адміністративно-правової теорії та практики / за заг. ред. В. Б. Авер'янова. – К.: Факт, 2003. – С. 113-118.
4. Адміністративне право України : підручник / [Бандурка О. М., Бугайчук К. Л., Гуменюк В. А. та ін.] ; за заг. ред. О.М. Бандурки. – Х. : Вид-во Нац. ун-ту внутр. справ, 2004. – 480 с.
5. Коренев А. П. Административное право России : учебник: в 3-х частях. Часть 1. / Коренев А. П. – М. : МЮИ МВД России, Изд-во «Щит-М», 1999. – 280 с.
6. Адміністративне право України. Академічний курс : підруч. у двох томах. Том 1. Загальна частина / ред. колегія : В. Б. Авер'янов (голова). – К. : Вид-во «Юридична думка», 2004. – 584 с.
7. Скакун О. Ф. Терия государства и права : учебник / Скакун О. Ф. – Х. : Консум ; Ун-т внутр. дел., 2000. – 704 с.
8. Адміністративне право України. Загальна частина. : підручник / за заг. ред. О. М. Бандурки. – Х. : Золота миля, 2012. – 584 с.
9. Административное право : [учебник для вузов] / [Д. Н. Бахрах, Б.В. Россинский, Ю. Н. Стариков]. – 3-е изд., пересмотр. и доп. – М. : Норма, 2007. – 816 с.
10. Дьомін І. А. Адміністративно-правові засади запобігання та протидії корупції міліцією України : автореф. дис. ... канд. юрид. наук : 12.00.07 / І. А. Дьомін. – К., 2011. – 16 с.

11. Алфьоров С. М. Адміністративно-правовий механізм протидії корупції в органах внутрішніх справ : дис. ... д-ра юрид. наук : 12.00.07 / С. М. Алфьоров. – Х., 2011. – 444 с.
12. Кримінальний процесуальний кодекс України: Закон України від 13.04.2012 р. №4651-VI // Відомості Верховної Ради України (ВВР). – 2013. - № 9-10. - № 11-12. - № 13. - ст.88.
13. Про прокуратуру: Закон України від 14.10.2014 р. №1697-VII // Відомості Верховної Ради (ВВР). – 2015. - № 2-3. - ст.12.
14. Про прокуратуру: Закон України від 05.11.1991 р. №1789-XII // Відомості Верховної Ради України (ВВР). – 1991. - N 53. - ст.793.
15. Про Національне антикорупційне бюро України: Закон України від 14.10.2014р. №1698-VII // Відомості Верховної Ради (ВВР). – 2014. - № 47. - ст.2051.
16. Про державне бюро розслідувань: Закон України від 12.11.2015 р. №794-VIII // Відомості Верховної Ради (ВВР). - 2016. - № 6. - ст.55.
17. Про утворення Державного бюро розслідувань: Постанова КМУ від 29.02.2016 р. №127 // Урядовий кур'єр. – від 01.03.2016р. - № 40.
18. Кодекс України про адміністративні правопорушення: Закон України від 07.12.1984 р. №8073-X // Відомості Верховної Ради Української РСР (ВВР) 1984. - додаток до № 51. - ст.1122.
19. Про запобігання корупції: Закон України від 14.10.2014 р. №1700-VII // Відомості Верховної Ради (ВВР). – 2014. - № 49. - ст.2056.
20. Про оперативно-розшукову діяльність: Закон України від 18.02.1992 р. №2135-XII // Відомості Верховної Ради України (ВВР). – 1992. - N 22. - ст.303.

Надійшла до редакції 04.01.2018

Podolyaka S.A. Peculiarities of the administrative and legal status of the subjects of countering corruption in the bodies of the Prosecutor's Office of Ukraine. The article is devoted to the definition of the peculiarities of the administrative and legal status of the subjects of countering corruption in the bodies of the Prosecutor's Office of Ukraine. The author, analyzing the research of administrative scientists and changes in the domestic anti-corruption legislation, offers his definition of the administrative and legal status of the subjects of countering corruption in the bodies of the Prosecutor's Office of Ukraine, was systematizes their composition.

Public prosecutors in some cases are anticorruption subjects of different functions. Thus one can consider administrative-legal status of public prosecutors as subjects of combating corruption, public prosecutors as persons carrying out investigation of administrative corruption offences, public prosecutors, executing administrative-legal functions in public prosecution offices, public prosecutors of SAPP.

Keywords: *administrative-legal status, anti-corruption, anti-corruption structures, the prosecutors offices.*

* * *

УДК 342.9

**Фоменко А.Є.**кандидат юридичних наук
(Дніпропетровський державний
університет внутрішніх справ)

DOI: 10.31733/2078-3566-2017-4-130-137

ПРАВОВА ПРИРОДА ТА СУТНІСТЬ АДМІНІСТРАТИВНО-ПРАВОВИХ СПОРІВ

Розглянуто визначення категорії адміністративно-правового спору крізь призму досліджень різних точок зору в юридичній доктрині. Розкрито та охарактеризовано основні ознаки адміністративно-правового спору.

Ключові слова: *спір, публічно-правовий спір, адміністративно-правовий спір, публічно-правові відносини, законний інтерес, владність повноважень.*

Постановка проблеми. Категорія адміністративно-правового спору є однією з центральних при розгляді багатьох питань адміністративного права. Зокрема, правильне розуміння природи адміністративно-правового спору, його основних ознак є важливим при дослідженні проблем оскарження рішень, дій або бездіяльності суб'єктів владних повноважень, оскільки дозволяє побачити відмінності оскарження в адміністративному праві від оскарження в інших галузях права.

Аналіз публікацій, в яких започатковано розв'язання даної проблеми. Проблеми розгляду адміністративно-правових спорів завжди привертала увагу науковців. У дореволюційний період, а також за радянської доби було видано низку надзвичайно цікавих ґрунтовних праць, де висвітлюються питання дієвості різних способів захисту прав осіб від порушень з боку владарюючих суб'єктів. В нашому дослідженні особливу увагу приділено сучасним роботам, зокрема, В.Б. Авер'янова, Ю.П. Битяка, В.М. Гаращука, Г.В. Дікова, О.Б. Зеленцова, І.Б. Коліушка, Р.О. Куйбіди, Є.Б. Лупарева, О.М. Пасенюка, Ю.С. Педька, В.Г. Перепелюка, П.М. Рабіновича, А.О. Селіванова, М.І. Смоковича, В.С. Стефанюка, В.П. Тимощука, М.М. Тищенко, В.І. Шишкіна, Н.Ю. Хаманєвої та ін.

Метою статті є формулювання поняття «адміністративно-правовий спір» та розкриття основних ознак даної категорії.

Виклад основного матеріалу. У 2005 році набрав чинності Кодекс адміністративного судочинства України й було сформовано систему адміністративних судів. Згідно з Кодексом призначенням адміністративного судочинства є розгляд адміністративних справ (ст. 10), під якими законодавець

розуміє передані на розгляд адміністративного суду публічно-правові спори (п. 1 ч. 1 ст. 3). Завданням адміністративного судочинства згідно зі ст. 2 КАС є захист прав, свобод та інтересів фізичних осіб, прав та інтересів юридичних осіб у сфері публічно-правових відносин від порушень з боку органів державної влади, органів місцевого самоврядування, їх посадових і службових осіб, інших суб'єктів при виконанні ними владних управлінських функцій [1].

Таким чином, законодавцем вживаються терміни «публічно-правові спори» та «публічно-правові відносини». При цьому слід зазначити, що в науковій літературі з адміністративного права загальноживаним та дослідженим є поняття «адміністративно-правовий спір». У КАС пропонується вживати категорію «справа адміністративної юрисдикції» – як переданий на вирішення адміністративного суду публічно-правовий спір, в якому хоча б однією зі сторін виступає суб'єкт владних повноважень, а саме: орган виконавчої влади, орган місцевого самоврядування, їх посадова чи службова особа або інший суб'єкт, що здійснює владні управлінські функції на підставі законодавства, в тому числі й на виконання делегованих повноважень.

Зі змісту наведеного випливає, що визначальною рисою публічно-правового спору, на думку законодавця, є участь у ньому суб'єкта владних повноважень. Але ж останній може бути стороною цивільного або господарського спору. До того ж за положеннями КАС вирішуються справи, до участі в яких названі суб'єкти можуть і не залучатись. Відповідно до ч. 1 ст. 17 КАС до таких належать справи, пов'язані з виборчим процесом або з процесом референдуму. У них згідно з приписами ст. 175 і 176 КАС сторонами, як правило, виступають кандидати на виборні посади, їх довірені особи, партії, місцеві організації партій, ініціативні групи референдуму, засоби масової інформації, їх власники та ін.

Відповідно, чіткість у з'ясуванні ознак конфліктів, які виникають між фізичними чи юридичними особами й представниками влади у зв'язку з виконанням останніми владних управлінських функцій, сприятиме введенню нових і вдосконаленню чинних процедур, відповідно до яких подібні суперечки можуть вирішуватися ще й у так званому позасудовому, або адміністративному, порядку.

Сьогодні науковці справедливо звертаються до конструкції «адміністративно-правовий спір», оскільки вона може об'єднувати ознаки, характерні для правових конфліктів, розв'язання яких як у судовому, так і в адміністративному порядку потребує запровадження спеціальних правил.

Звертаючи увагу на витоки даної конструкції, слід зазначити, що в юридичній науковій літературі дореволюційного періоду вона вживалася, коли йшлося про необхідність утворення спеціалізованих судів для розгляду спорів, обумовлених публічно-правовими відносинами. А правники того періоду вважали її придатною лише для окреслення юрисдикції судових установ [2, с. 46]. Що стосується радянської доби, то існування інституту адміністративно-правового спору взагалі ставилося під сумнів [3, с. 116]. Лише згодом, почи-

наючи із 1970-х років, після тривалих дискусій у спеціальній літературі починає утверджуватися позиція, згідно з якою, розглядаючи справу, що виникла з адміністративно-правових відносин, компетентний орган розв'язує адміністративно-правовий спір [4, с. 117].

В Україні цей процес було розпочато після проголошення незалежності, а саме постало питання про необхідність упровадження процедур, які дозволили б фізичним і юридичним особам самостійно обирати шлях захисту своїх прав у відносинах із владою й одночасно розраховувати на швидке і якісне вирішення суперечок, що виникли з таких відносин. Вважалося, що провідну роль у їх розв'язанні мають відігравати суди. У зв'язку з цим Концепцією судово-правової реформи в Україні передбачалися поетапні структурні зміни судової системи, які мали призвести до утворення спеціалізованих судів, здатних вирішувати за спеціально виписаними правилами адміністративно-правові спори.

Таким чином, Конституцією України 1996 р. поряд з правом на оскарження в суді рішень, дій чи бездіяльності органів державної влади, органів місцевого самоврядування, їх посадових і службових осіб (ст. 55) гарантувалося право на звернення до владарюючих суб'єктів із закріпленням обов'язку останніх розглядати ці звернення й надавати на них обґрунтовані відповіді протягом установленого законом строку (ст. 40). Отже, цінність як судового, так і позасудового порядку розв'язання адміністративно-правових суперечок посвідчувалась Основним Законом країни. В той же час цікавим видається й те, що Концепцією адміністративної реформи в Україні, затвердженою в 1998 р., пропонувалося прийняти Адміністративно-процедурний (процедуральний) кодекс, яким би передбачалось унормувати процедури розгляду досліджуваних спорів вищими в порядку підлеглості органами (посадовими особами) [5].

У цьому контексті слід зазначити, що на тлі означених реформ активізувалися науковці, які дбали про термінологічну визначеність і у зв'язку з цим пропонували конфлікти між владарюючими суб'єктами й підвладними особами йменувати як «управлінські спори», або «спори, що виникають у сфері управління», або «адміністративно-правові суперечки». Проте найпоширенішою й досі залишається позиція Д.М. Чечота, переконливо обґрунтована ще в 1973 р., за якою найкраще відбиває специфіку правового конфлікту особи з державою поняття «адміністративно-правовий спір» [6-10].

Також визнаною є точка зору, згідно з якою спір вважається адміністративним, якщо правове питання, що складає його зміст, стосується адміністративного права. Водночас аналіз приписів чинного законодавства дозволяє стверджувати, що суперечки з владарюючими суб'єктами можуть виникати не тільки з адміністративно-правових відносин, а і з тих, що регламентуються іншими, наприклад комплексними чи спеціальними, галузями права, які є похідними або щільно пов'язаними з правом адміністративним. Так, до правових спорів може призвести діяльність суб'єкта владних повноважень, унормована

митним, фінансовим, податковим, земельним чи екологічним правом.

Адміністративно-правовий спір розглядається у вузькому та широкому значенні. У вузькому його можна сприймати як конфлікт, що виник з адміністративно-правових відносин, а в широкому – як пов'язаний з правовідносинами будь-якої галузевої належності, однак зумовленими управлінською діяльністю представників влади.

В українському законодавстві вважаємо придатною для оперування конструкцію «адміністративно-правовий спір» у широкому значенні, якою мають охоплюватися всі спори, зумовлені «публічною діяльністю представників влади, крім тих, щодо яких чинним законодавством встановлено інший порядок вирішення» [11, с. 67].

Питання виокремлення адміністративно-правового спору серед інших юридичних конфліктів, вирізнення його специфічних ознак завжди привертало увагу науковців.

У ХХ ст. обговорювалася імовірність виникнення подібного спору, адже сторони його заздалегідь є нерівними. Не погоджуючись із такими припущеннями, О.Т. Боннер зазначав, що вони є відгуком уже переглянутої у правовій науці точки зору, а наявність полеміки про право адміністративне у спеціальній літературі останніх років не викликає сумніву [12, с. 87]. Науковець визнавав специфічність матеріально-правової природи спору, але не заперечував доцільність його розгляду за правилами цивільного процесу.

У свою чергу, О.Б. Зеленцов доводив імовірність виникнення правового спору з відносин між нерівними учасниками тим, що, по-перше, правовідносини не слід ідентифікувати із самим спором, по-друге, очевидним є те, що в процесі його розгляду сторони обов'язково набувають рівних можливостей [11, с. 68].

Також до дискусійних відноситься питання про те, чи здійснюється захист суб'єктивного права підвладної особи в результаті розгляду адміністративно-правового спору.

Отже, прихильники однієї позиції стверджували, що управлінський акт не може порушувати суб'єктивне право, він стосується лише інтересів особи [13]. Представники другої точки зору вважали, що підставою для виникнення адміністративно-правового спору є порушення тільки права [14; 15]. Погоджуючись із такою думкою, деякі українські правники основною рисою адміністративно-правового спору визнавали участь у ньому суб'єкта владних повноважень, тому що саме його діяльність викликає суперечку щодо прав та обов'язків сторін відносин у царині державного управління. Прихильники третьої позиції допускали, що адміністративно-правовий спір виникає внаслідок порушення як прав, так й інтересів підвладних осіб.

Вітчизняні адміністративісти підтримують саме останню позицію. Так, Ю.П. Битяк справедливо зазначає: незважаючи на те, що право людини і законний інтерес – це різні суспільні категорії, вони тісно пов'язані, адже їм притаманні спільні риси, зокрема вони: а) передбачають задоволення інте-

ресів особи, служать способами правового оформлення таких інтересів; б) мають диспозитивний характер; в) виступають самостійними елементами правового статусу особи; г) становлять собою юридичні дозволи й гарантуються державою, тобто є об'єктами правової охорони й захисту. Аналіз саме спільних рис зазначених категорій, на думку науковця, дозволяє стверджувати, що при оскарженні до суду актів, дій або бездіяльності органів влади предметом захисту може бути не тільки порушене суб'єктивне право, а й законний інтерес [16, с. 56].

Відповідно, дискусійні моменти щодо означеного питання активно сприяли виникненню нових дефініцій для недостатньо дослідженої категорії «законний інтерес». Наприклад, можна звернути увагу на дослідження О.В. Малька, який у своїй в роботі «Суб'єктивне право та законний інтерес» переконливо довів, що законний інтерес є самостійним об'єктом правової охорони, й визначив його як віддзеркалений в об'єктивному праві або впливаючий з його загального змісту й певною мірою гарантований державою простий юридичний дозвіл, що знаходить свій прояв у прагненні суб'єкта користуватися конкретним соціальним благом, а також у можливості в деяких випадках звертатися за захистом до компетентних органів з метою задоволення своїх потреб, які не суперечать суспільним [17, с. 23].

Не менш цікавою видається позиція Конституційного Суду України, який у рішенні від 1 грудня 2004 р. (справа про охоронюваний законом інтерес) зазначив, що поняття «охоронюваний законом інтерес» і «законний інтерес» є тотожними, і запропонував сприймати дану категорію «як прагнення до користування конкретним матеріальним та/або нематеріальним благом, як зумовлений загальним змістом об'єктивного і прямо не опосередкований у суб'єктивному праві простий легітимний дозвіл, що є самостійним об'єктом судового захисту та інших засобів правової охорони з метою задоволення індивідуальних і колективних потреб, що не суперечать Конституції і законам України, суспільним інтересам, справедливості, добросовісності, розумності та іншим загальноправовим засадам».

В цьому контексті слід зазначити, що, як правило, адміністративно-правова суперечка виникає з так званих горизонтальних відносин, у яких один учасник не є підпорядкованим іншому. Разом із тим один з них репрезентує владу, отже наділений повноваженнями підкоряти іншу сторону, примушувати її до виконання певних рішень. Як бачимо, нерівність учасників таких відносин обумовлена різним обсягом їх правосуб'єктності, що зберігається, доки не розпочато процедуру вирішення спору. Іншими словами, нерівність сторін матеріальних правовідносин ліквідується у відносинах процесуальних.

У правових джерелах висловлювалася думка, що досягнути рівності в процесуальних відносинах можна за умов, якщо адміністративно-правовий спір вирішується судом. Так, Ю.М. Козлов на підтвердження цієї точки зору стверджував, що про рівність учасників спору можна вести мову лише у випадку, якщо останній вирішується третьою стороною [18, с. 56].

На наш погляд, це твердження не є прийнятним, адже рівність сторін у даних процесуальних відносинах не залежить від позиції суб'єкта, уповноваженого вирішувати суперечку, а забезпечується запровадженням спеціальних процедур, відповідно до яких вона розглядається і яких мають дотримуватися як її сторони, так і означений суб'єкт.

Тривала полеміка дозволила науковцям сформулювати два підходи до визначення природи адміністративно-правового спору – формальний і матеріальний.

За формального підходу цей спір адміністративісти характеризують як вирішуваний адміністративним судом за спеціально встановленою процедурою. Такий підхід, на наше переконання, має доволі поверховий вигляд, оскільки не дозволяє сформулювати уявлення про внутрішню (змістовну) специфіку даного спору.

За матеріального підходу науковці зосереджуються на суб'єктному складі спору й на характері правовідносин, з яких він виник. Як справедливо зазначають дослідники, саме характер правовідносин, з яких виник спір, дозволяє виокремити серед усіх юридичних конфліктів адміністративно-правові суперечки. Встановити характер правовідносин може допомогти визначення відмінностей між публічним і приватним правом із вказівкою на те, що адміністративно-правового спору немає, якщо суб'єкт владних повноважень застосовує норми приватного права, і цей спір, очевидно, існує, якщо юридичне питання, яке формує його зміст, стосується права публічного.

Нині для інтерпретації поняття «предмет публічного права» на теоретичному рівні оперують категорією «публічно-правові відносини». Тривалі дискусії щодо цього дозволили правникам-теоретикам дійти висновку, що характерною рисою відносин, які складають предмет публічно-правового регулювання, є те, що одним з їх учасників виступає держава, її представник або інший носій владних повноважень, які діють з метою задоволення публічних інтересів. Звідси випливає друга риса – нерівність учасників відносин, яка виявляється в тому, що носій владних повноважень може без згоди її на те іншої сторони ухвалювати щодо неї обов'язкові рішення й примушувати до їх виконання.

Наведені риси притаманні відносинам, що становлять предмет регулювання якнайменше трьох галузей національного права – конституційного, адміністративного й кримінального. Проте, виходячи зі змісту ст. 2 КАС, у порядку адміністративного судочинства мають розглядатися лише конфлікти, що виникають з публічно-правових відносин, в яких одному з учасників надано право виконувати владні управлінські функції.

Таким чином, з огляду на вищезазначене, до основних ознак адміністративно-правового спору слід віднести те, що:

– по-перше, адміністративно-правовий спір щільно пов'язаний з державним управлінням, бо виникає, як правило, у зв'язку з управлінською діяльністю суб'єктів владних повноважень, що представляють державу. Разом із

тим учиняти дії, спрямовані на впорядкування суспільних відносин, можуть не тільки державні органи чи їх представники. Законодавство уповноважує органи місцевого самоврядування й інші недержавні формування на такі дії. Отже, діяльність будь-якого суб'єкта, якому законом надано право здійснювати в публічних інтересах управлінські функції, може призвести до виникнення адміністративно-правового спору;

– по-друге, адміністративно-правовий спір може виникнути з відносин різної галузевої належності. Цим пояснюється використання в КАС для визначення юрисдикції адміністративних судів словосполучення «публічно-правові відносини» як загального для відносин, які є предметом регулювання для галузей, віднесених до права публічного. Визначальним для виокремлення серед публічно-правових відносин тих, з яких може виникнути адміністративно-правовий спір, є те, що в таких відносинах суб'єкт владних повноважень виконує саме управлінські функції;

– по-третє, у більшості випадків обов'язковою стороною адміністративно-правового спору є владарюючий суб'єкт, уповноважений на виконання функцій управління. За законом він вправі справляти керуючий вплив на поведінку чи свідомість фізичних і юридичних осіб з тим, щоб перебіг відносини за їх участю відбувався відповідно до загальнообов'язкових правил. Владність повноважень такого суб'єкта виявляється в тому, що він вправі приймати рішення, які стосуються прав, свобод та інтересів осіб і мають обов'язково ними виконуватись;

– по-четверте, адміністративно-правовий спір виникає, як правило, з відносин між нерівними учасниками. У процесі його вирішення останні мають бути зрівняні в можливостях щодо доведення своєї правоти. Означене досягається шляхом запровадження спеціальних процедур розв'язання досліджуваних конфліктів.

Висновок. Отже, адміністративно-правовий спір можна визначити як юридичний конфлікт між фізичною, юридичною особою, з одного боку, і суб'єктом владних повноважень – з другого, що зумовлений здійсненням останнім управлінських функцій і може вирішуватися як у судовому, так і в позасудовому (адміністративному) порядку, однак із застосуванням спеціальних процедур, якими враховано ймовірну нерівність учасників відносин, з яких він виник.

Бібліографічні посилання

1. Кодекс адміністративного судочинства України: прийн. Верхов. Радою України 6 лип. 2005 р. // Відомості Верхов. Ради України. 2005. № 35-36, № 37. Ст. 446.
2. Коркунов С. Русское государственное право: в 2-х т. Т. 2. СПб.: Тип. М.М. Стасюлевича, 1909.
3. Конфліктологія: підруч. / за ред. Л.Н. Герасіної та М.І. Панова. Х.: Право, 2002.
4. Николаева Л.А. Судебный надзор за законностью в советском государственном управлении. Л.: Изд-во ЛГУ, 1973.
5. Концепція адміністративної реформи в Україні: затв. Указом Президента України від 22 лип. 1998 р. URL: <http://www.zakon.nau.ua>.

6. Чечот Д.М. Административная юстиция (теоретические проблемы). Л.: Изд-во ЛГУ, 1973. 135 с.
7. Старилов Ю.Н. Административная юстиция. Теория, история, перспективы. М.: Норма, 2001.
8. Зеленцов А.Б. Административно-правовой спор (теоретико-методологические подходы к исследованию) // Правоведение. 2001. № 1. С. 68-79.
9. Хаманева Н.Ю. Теоретические проблемы административно-правового спора // Гос-во и право. 1998. № 12. С. 29-36.
10. Лупарев Е.Б. Понятие и признаки административно-правового спора // Журн. рос. права. 2002. № 2. С. 44-51.
11. Зеленцов А.Б. Административно-правовой спор (теоретико-методологич. подходы к исследованию) // Правоведение. 2001. № 1. С. 74.
12. Боннер А.Т. Судебная практика по делам, возникающим из административно-правовых отношений // Сов. гос-во и право. 1992. № 2. С. 142.
13. Беляневич В.Е. Справи про визнання недійсними актів державних та інших органів в практиці арбітражних судів України: автореф. дис. ... канд. юрид. наук: 12.00.04. К., 2001.
14. Лозина-Лозинский М.А. Административная юстиция и пре-образование Правительствующего Сената // Журнал М-ва юстиции. 1907. № 2. С. 127.
15. Коркунов Н. М. Очерк теорий административной юстиции // Журн. гражд. и угол. права. 1885. Кн. 1.
16. Битяк Ю.П. Становлення та шляхи забезпечення доступності правосуддя в адміністративному судочинстві // Вісн. Акад. прав. наук України. 2003. № 1 (32). С. 56-60.
17. Малько А.В. Субъективное право и законный интерес // Правоведение. 2000. № 3. С. 35-45.
18. Козлов Ю. М. Административные правоотношения. М.: Юрид. лит., 1976.

Надійшла до редакції 26.12.2017

Fomenko A.Ye. Legal nature and essence of administrative and legal disputes. The article deals with the definition of the category of administrative-legal dispute through the prism of research of different points of view in the legal doctrine. Thus, an administrative legal dispute is a legal conflict between a natural person or a legal entity, on the one hand, and the subject of authority - on the other, due to the implementation of the last administrative functions and can be resolved both in the court and in the extrajudicial (administrative) but with the use of special procedures that take into account the probable inequality of the participants in the relations from which it originated.

The main features of the administrative-legal dispute are described and characterized. To which is assigned:

firstly, the administrative-legal dispute is closely linked to public administration, as it arises, as a rule, in the context of the managerial activity of the subjects of power representing the state;

secondly, an administrative-legal dispute can arise from relations of various branch affiliation;

third, in most cases, the obligatory side of the administrative-legal dispute is the dominant entity, authorized to perform management functions;

fourthly, the administrative-legal dispute arises, as a rule, from relations between unequal participants.

Keywords: *dispute, public legal disputes, administrative legal dispute, public-legal relations, lawful interest, authority of powers.*

УДК 351.74(474.2)

**Чумак В. В.**кандидат юридичних наук
(Харківський національний
університет внутрішніх справ)

DOI: 10.31733/2078-3566-2017-4-138-142

ДЕПАРТАМЕНТ МУНІЦИПАЛЬНОЇ ПОЛІЦІЇ ЕСТОНСЬКОЇ РЕСПУБЛІКИ ЯК СУБ'ЄКТ РЕАЛІЗАЦІЇ ПРАВООХОРОННОЇ ФУНКЦІЇ ДЕРЖАВИ

Охарактеризовано адміністративно-правові засади діяльності Департаменту муніципальної поліції Естонської Республіки як суб'єкта реалізації правоохоронної функції держави. Особливу увагу приділено з'ясуванню своєрідності правової природи означеної інституції. Також обґрунтовано доцільність використання досвіду діяльності муніципальної поліції Естонської Республіки в Україні.

Ключові слова: департамент, досвід, діяльність, поліції, Естонія.

Постановка проблеми. Незмінний шлях на децентралізацію влади в українській державі передбачає кардинальне реформування в багатьох сферах суспільного життя країни. Розпочата муніципальна реформа покликана визначити пріоритетні напрямки розвитку самоврядування, одним з яких є провідна роль органів місцевого самоврядування в охороні громадського порядку на місцевому рівні [1].

Останні події в Україні продемонстрували неспроможність існуючої системи органів поліції забезпечувати достатній рівень громадського порядку, тому адміністративна та муніципальна реформи повинні також бути спрямовані на докорінну зміну правоохоронної системи. Історична ретроспектива та досвід закордонних держав яскраво доводить, що створення муніципальної поліції дозволяє побороти нагальні проблеми в цій сфері, проте відсутність законодавчого врегулювання правового статусу муніципальної поліції стає на перешкоді розвитку цього інституту [2].

Україна разом з іншими прогресивними державами активно співпрацює з багатьма країнами світу та бере участь у вирішенні правових і правозастосовних проблем. Відповідно, зовнішньополітичні відносини України суттєво впливають на формування національного законодавства із урахуванням міжнародних правових стандартів і досвіду зарубіжних країн.

Аналіз публікацій, в яких започатковано розв’язання даної проблеми. Загальні проблеми здійснення повноважень органів місцевого самоврядування в охороні громадського порядку та окремі аспекти організації та діяльності муніципальної поліції аналізувалися у роботах М.О. Баймуратова, О.В. Батанова, К.С. Бельського, Ю.О. Волошина, О.П. Герасимова, Л.М. Доли, А.В. Губанова, Т.І. Гудзь, Я.М. Когута, О.М. Кононова, Ю.М. Коломієць, І.О. Огневої, Д.О. Єжевського, А.М. Подоляки, О.М. Попова, О.С. Проневича, А.В. Сергєєва, К.В. Сесемка, Ю.П. Соловєя, Є.Ю. Шихова та ін. На сьогодні це питання активно обговорюється політиками, громадськими діячами, та що найважливіше – місцевими головами. Попри інтенсивність досліджень проблематики правового забезпечення діяльності муніципальної поліції, залишається не дослідженим досвід країн Балтії щодо функціонування муніципальної поліції, і тому вони потребують подальшого розгляду.

Метою статті є з’ясування адміністративно-правових засад діяльності Департаменту муніципальної поліції Естонської Республіки як суб’єкта реалізації правоохоронної функції держави.

Виклад основного матеріалу. В Естонській Республіці муніципальна поліція була створена в 2003 р. за рішенням міських зборів Таллінна. В якості окремого департаменту в структурі муніципалітету діє з 14 грудня 2006 р. після затвердження Статуту [3].

Департамент муніципальної поліції (скорочено – МуПо) є окремим органом, що входить до структури міського управління Таллінна. У складі департаменту передбачено 110 посадових місць [4].

Муніципальна поліція, як орган охорони порядку, діє з 1 липня 2014 р. після набрання чинності закону про охорону громадського порядку [5].

Згідно зі Статутом про муніципальну поліцію, який затверджено 14 грудня 2006 р., муніципальна поліція має постійне місце дислокації у Міській адміністрації, підпорядковується місцевій раді, а саме – міському голові, має свій герб та печатку, діє в межах міського та національного законодавства, більшою мірою спрямована на захист місцевого законодавства [3].

Муніципальна поліція бере участь у здійсненні контролю за громадським порядком на території міста та за виконання місцевих нормативно-правових актів. До завдань департаменту входить:

- 1) охорона власності міста Таллінна;
- 2) перевірка проїзних квитків у міському громадському транспорті;
- 3) здійснення провадження щодо порушень правил паркування;
- 4) здійснення контролю за утриманням домашніх кішок і собак;
- 5) здійснення контролю за діяльністю таксі на муніципальній території;
- 6) тимчасове регулювання руху транспорту у разі порушення руху на дорогах;
- 7) інші функції, які будуть передбачені та затверджені місцевою радою [3].

Згідно зі статутом Департамент очолює директор, який призначається і

звільняється з посади міською радою, призначається він за пропозицією мера.

Директор департаменту виконує такі завдання:

- 1) керує діяльністю Департаменту та несе відповідальність за виконання поставлених завдань;
- 2) забезпечує в межах своєї компетенції виконання завдань міста Таллінна;
- 3) призначає та звільняє з посади посадових осіб, а також укладає, змінює і припиняє трудові договори допоміжного персоналу;
- 4) визначає завдання, обов'язки та відповідальність персоналу;
- 5) призначає офісний персонал, бонуси, доплати і надбавки;
- 6) відповідає за Департамент і його адміністративний бюджет;
- 7) здійснює заходи з поліпшення економічної і технічної бази професійного розвитку, умов праці, а також підвищення кваліфікації державних службовців;
- 8) затверджує порядок носіння уніформи;
- 9) представляє Департамент [3].

Структуру Департаменту муніципальної поліції визначає міська рада міста Таллінна та затверджує міський голова. На сьогоднішній день до структури Департаменту МуПо входять такі відділи:

- відділ розвитку та обслуговування;
- відділ у справах реєстра;
- відділ по здійсненню виробництва;
- патрульний відділ [4].

Кожен відділ має свого керівника, який підпорядковується директору Департаменту муніципальної поліції, призначається на посаду міською радою за поданням останнього.

Співробітники департаменту запобігають та виявляють порушення громадського порядку в місті Таллінні. Муніципальна поліція може застосовувати загальні заходи державного нагляду, спеціальні заходи державного нагляду і безпосередній примус (вплив на фізичну особу, тварину або річ за допомогою фізичної сили, спеціальних засобів або зброї) [3].

Діяльність МуПо покликана підтримувати правопорядок та забезпечувати законність у досить великому регіоні для Естонії – місті Таллінні, який може фінансувати такий правоохоронний орган, функції якого покладаються на місцеву поліцію та здебільшого покликані поліпшити службу загальної поліції (у Статуті про МуПо ми не побачимо нічого про розкриття кримінальних справ та агентурну діяльність), «перекрити» нестачу кадрів органів поліції.

На особливу увагу заслуговує той факт, що діє муніципальна поліція у місті Таллінні на гласному, точніше – «прозорому» базисі. Про це свідчить той факт, що під час уведення в Естонії електронного уряду Інтернет також використовувала і місцева поліція. Через інтернет-ресурс кожна особа, яка мешкає у Таллінні, може повідомити поліцію про правопорушення, а також

прочитати звіт про діяльність цього органу публічної влади [4].

Таким чином, Департамент муніципальної поліції у місті Таллінні необхідний для надання населенню юридичних консультацій, перекриття нестачі кадрів для загальної поліції, стабілізації соціальної напруги серед мешканців, підтримання довіри до місцевої влади, для підвищення авторитету загальнодержавних органів влади, підвищення контролю за криміногенним середовищем, охорони громадського порядку, спокою, забезпечення охорони власності місцевої громади чи державної власності.

Висновки. Таким чином, можна констатувати, що муніципальна поліція в Естонії є елементом одночасно і національної правоохоронної системи, і організаційного механізму реалізації муніципальної влади. Вона створюється за ініціативою місцевих спільнот, підпорядковується органам місцевого самоврядування, діє на підставі закону у межах чітко визначеної юрисдикції, активно взаємодіє із загальнодержавною поліцією та органами державної влади. Вивчення правового статусу, особливостей організації та діяльності муніципальної поліції в зарубіжних державах має важливе значення з огляду на те, що вітчизняний досвід не знає достатньо урегульованих у правовому відношенні муніципальних підрозділів поліції.

Вважаємо, що в умовах впровадження європейських стандартів правоохоронної діяльності та переосмислення ролі органів місцевого самоврядування у забезпеченні правопорядку варто звернути увагу на можливість втілення у перспективі ідеї муніципальної поліції з урахуванням зарубіжного досвіду.

Становлення та розвиток муніципальної поліції в Україні на сучасному етапі вимагає чіткого визначення її правового статусу, завдань, форм та методів діяльності, дієвого механізму фінансування підрозділів на законодавчому рівні.

Розробка та прийняття науково виваженого з позиції теорії та практики Закону України, який би визначив статус муніципальної поліції, а також привів у відповідність інститут муніципальної поліції із завданнями та функціями місцевого самоврядування, є вкрай необхідним.

Бібліографічні посилання

1. Капітонова Н.В. Муніципальна поліція: плюралізм наукових підходів / Капітонова Н.В., Харченко Н.В. [Електронний ресурс]. – Режим доступу: http://www.law.stateandregions.zp.ua/archive/1_2017/5.pdf
2. Орлов В.О. Сучасні проблеми становлення та розвитку муніципальної міліції в Україні / Орлов В.О. [Електронний ресурс]. – Режим доступу: file:///C:/Users/Admin/Downloads/fp_index.htm_2013_3_74.pdf
3. Tallinna Munitsipaalpolitsei Ameti põhimäärus : määrus nr 70, 14 detsember 2006 / Tallinna Linnavolikogu [Електронний ресурс]. – Режим доступу: https://oigusaktid.tallinn.ee/?id=3001&aktid=106542&fd=1&q_sort=elex_akt.akt_vkr. – Статут муніципал. поліції Таллінна (естонською) від 14.12.2006.
4. Munitsipaalpolitsei [Електронний ресурс]. – Режим доступу: <http://www.tallinn.ee/munitsipaalpolitsei/>. – Офіц. сайт муніципал. поліції Таллінна.
5. Korrakaitseadus : Vastu võetud 23.02.2011 ; RT I, 22.03.2011, 4 ; jõustumine

01.07.2014 [Електронний ресурс]. – Режим доступу: <https://www.riigiteataja.ee/akt/112072014084>. – Закон Естонської Республіки про охорону громадського порядку від 23.02.2011.

Надійшла до редакції 30.11.2017

Chumak V. V. Department of Municipal Police of the Republic of Estonia as a subject of implementation law enforcement functions of the state. This article states that the Municipal Police Department is a separate body that is part of the Tallinn City Government structure. The department has 110 posts.

It is stressed that the municipal police as a guard body of the order is in force on July 1, 2014, after the entry into force of the law on the protection of public order. According to the Statute of the Municipal Police, approved on December 14, 2006, the Municipal Police have a permanent seat at the City Administration, is subordinate to the local council, namely the mayor, has a coat of arms and seal, operates within the framework of city and national legislation to a greater extent is aimed at protecting local laws.

It was emphasized that the municipal police involved in the control of public order in the city and for the implementation of local regulations. The tasks of the department include:

- 1) the protection of the city of Tallinn;
- 2) checking of tickets in public transport;
- 3) carrying out proceedings concerning violations of parking rules;
- 4) control over the maintenance of domestic cats and dogs;
- 5) control over the activities of a taxi in the municipality;
- 6) temporary regulation of traffic in case of traffic violation on roads.
- 7) other functions that will be envisaged and approved by the local council.

The structure of the Department of Municipal Police is determined by the city council of the city of Tallinn and approved by the mayor. The structure of the Department of Municipal Police includes the following departments:

- development and service department;
- department for case management;
- department for implementation of production;
- patrol department.

It was pointed out that the Tallinn City Municipal Police Department is required to provide legal advice to the population, to overcome the shortage of personnel for the general police, to stabilize the social tension among the townspeople, to maintain confidence in the local authorities, to increase the authority of the national authorities, to increase control over the criminal environment, to protect the public order, rest, securing the property of a local community or state property.

Keywords: *department, experience, activity, police, Estonia.*

* * *

УДК 351.7



Волков Ю.М.

викладач

(Дніпропетровський державний
університет внутрішніх справ)

ПСИХОЛОГІЧНІ АСПЕКТИ ЗАСТОСУВАННЯ ВОГНЕПАЛЬНОЇ ЗБРОЇ ПОЛІЦЕЙСЬКИМИ НА УРАЖЕННЯ

Статтю присвячено проблемі психологічних аспектів, які впливають на застосування вогнепальної зброї поліцейським на ураження. Описано фактори, які негативно впливають на ефективність діяльності працівників поліції в ситуації застосування вогнепальної зброї на ураження. Названо психологів та вчених які досліджували дану проблему. Дії працівників сучасних правоохоронних органів не завжди є своєчасними та відповідними, особливо при застосуванні вогнепальної зброї, що призводить до порушення умов правомірності застосування зброї. В окремих випадках працівники правоохоронних органів при використанні вогнепальної зброї володіють тактикою і прийомами її застосування, але не володіють достатньою психологічною підготовкою, що й приводить до негативних результатів.

Ключові слова: застосування вогнепальної зброї, психологічні аспекти, працівник поліції, правомірність застосування вогнепальної зброї.

Постановка проблеми. Ситуація, що склалася в Україні, є не найкращою за всі часи її незалежності: порушення публічного порядку, захват державних адміністрацій, будівель поліції, СБУ, прокуратури та вчинення інших тяжких злочинів тощо. Працівники поліції відіграють важливу роль у вирішенні цієї проблеми, так як на них покладено безпосередній обов'язок забезпечувати безпеку громадян і публічний порядок, виявляти, запобігати і припиняти кримінальні правопорушення. У діяльності поліції щодо забезпечення публічного порядку, охорони прав та законних інтересів громадян і юридичних осіб, боротьби з різними правопорушеннями важливе значення має використання заходів припинення спеціального призначення, до яких належать заходи фізичного впливу, спеціальні засоби і вогнепальна зброя. Дане дослідження про психологічні аспекти застосування вогнепальної зброї поліцейськими на ураження – є актуальним, як ніколи.

Аналіз публікацій, в яких започатковано розв'язання даної проблеми. Дослідження проблеми психологічних аспектів застосування вогнепальної зброї поліцейським на ураження привертала увагу багатьох психологів у зв'язку з процесом професійної підготовки працівників поліції таких, як

А. Волков, А. Столяренко, А. Буданов, В. Андросюк, Л. Казміренко, Г. Юхновець. Також ця проблема привертала увагу науковців (В.Г. Афанасьєва, З.О. Астемірова, Д.М. Бахраха, О.М. Бандурку, І.І. Веремеєнка, І.П. Голосніченка, О.Е. Жалінського, А.Н. Леонтева та ін. Ще традиційно цей аспект діяльності працівників правоохоронних органів розглядався крізь призму правових відносин (А. Перушиним, Ю. Бауліним, В. Глуценком та іншими), а також формування готовності до дій в екстремальних умовах та діяльності за таких обставин (В. Колосієць, В. Леферов, В. Медвєєв та інші).

Метою статті є дослідження психологічних факторів, що впливають на застосування поліцейськими вогнепальної зброї на ураження.

Виклад основного матеріалу. Вогнепальна зброя – найбільш суворий захід примусу. Вона застосовується у виключених випадках – якщо існує загроза життю працівника поліції або інших людей або правопорушник чинить збройний опір. Застосуванню зброї передують попередження, за виключенням випадків, коли особа чинить збройний опір або спроби заволодіти вогнепальною зброєю. Вогнепальна зброя не може бути застосована у місцях, де можливо завдати шкоду іншим особам.

Як стверджує ч. 4 ст. 46 Закону України «Про Національну поліцію»: Поліцейський уповноважений у виняткових випадках застосовувати вогнепальну зброю: якщо існує безпосередня загроза життю особам (поліцейському, членам його сім'ї, жертві нападника, заручнику тощо) або для затримання особи, що чинить збройний опір (що теж створює загрозу життю працівника поліції) [1].

При застосуванні вогнепальної зброї працівник поліції здійснює ряд дій юрисдикційного, організаційно-управлінського, публічно владного, виконавсько-розпорядчого характеру. Отже, застосування зброї – це важлива форма реалізації правових норм і ступеня управлінської діяльності.

Застосування вогнепальної зброї є кульмінаційним етапом діяльності працівника поліції, тут перехрещуються правові, соціальні, психологічні, релігійні, професійні та адміністративно-правові аспекти особистості працівника поліції. [4]

Психологічна підготовка застосування вогнепальної зброї до дій у ситуації, повинна ґрунтуватися саме на цих елементах, які організують та інтегрують в єдину цілісність професійні знання, навички та досвід працівника правоохоронних органів. Сприйняття закономірностей суспільного життя, особливою частиною якого є застосування вогнепальної зброї, не залежить від того, на якому рівні воно здійснюється на основі образу конкретної ситуації в свідомості конкретного індивідуума. Як уявляється, слід виявити образ ситуації застосування вогнепальної зброї на ураження в свідомості працівника поліції і перевірити ефективність соціально-психологічного тренінгу «Готовності до застосування вогнепальної зброї на ураження». Серед факторів, які негативно впливають на ефективність діяльності працівників поліції в ситуації застосування вогнепальної зброї на ураження, можна назвати такі:

1) фактори відповідальності: страх зазнати карної відповідальності; страх, що керівництво різко негативно реагуватиме на факт застосування вогнепальної зброї;

2) морально-етичний та релігійний фактори: відчуття провини; страх за подіяти гріх; страх зазнати кари Господньої; відчуття провини та сорому перед товаришами; побоювання, щоне відповідаєш образіві мужнього чоловіка; відчуття того, що повинен побороти себе і влучити в людину;

3) професійний фактор: невпевненість у правомірності застосування вогнепальної зброї; погане володіння навичками стрільби та пересування; неможливість передбачити поведінку злочинця; невпевненість у «законності» професійного обов'язку;

4) соматично-психологічний фактор: відчуття внутрішнього напруження; всеохоплюючий страх; пригніченість волі; інтенсивні переживання; пригніченість; відчуття розгубленості та самотності; бажання втекти; зміни у відчутті часу; неприємні відчуття в сонячній сплетині; напруження в плечах, шії та руках; м'якість ніг; шум у голові та незрозумілі відчуття; агресія і злість; різноманітні відтінки страху (страх вбити, страх померти, страх вистрілити); жалість і до себе, і до злочинця; відчуття, що не можна застосувати вогнепальну зброю проти людини; надконцентрація на об'єкті небезпеки, тобто на злочинцеві або на його зброї; незнайомі раніше стани. [2]

У процесі вогневої підготовки працівників поліції, як правило моделюють тільки її операційні характеристики, тобто виробляють рухові навички безпосереднього виконання пострілу. Такі тактичні характеристики ситуації застосування вогнепальної зброї на ураження, як: феномен протистояння злочинцеві в його фізіологічних і психологічних складових, наявність полімотиваційності, багатоваріативність розвитку подій, зміни функціонального стану, що одночасно є наслідком, чинником та основою цілепокладання подальшого розвитку ситуації, екзистенціальна загубленість - не моделюються та не враховуються у процесі традиційної підготовки.

Висновки. Отже, психологічні аспекти застосування вогнепальної зброї на ураження є важливим у роботі поліцейських. Застосування вогнепальної зброї на ураження є складним психологічним процесом для працівника поліції, оскільки діяльність працівника поліції в кожній окремій ситуації формується на мотиваційних та ціннісних характеристиках особистості поліцейського, його культурних і релігійних орієнтаціях і, зрештою, на індивідуальних особливостях соціальної перцепції. Зазначені елементи психічного стану у подальшому починають формувати предмет діяльності і мотиваційну сферу працівника поліції, на яких ґрунтується ефективність професійної підготовки та ефективність діяльності в реальних умовах [3, с. 176].

Фактором який негативно впливає на поліцейського при застосуванні вогнепальної зброї є недостатня психологічна підготовка. У поліцейських є необхідність і проведенні спеціальних тренінгів з психологами на яких буде розглянуто проблему застосування вогнепальної зброї на ураження.

Зауважимо, що працівникові поліції не потрібно зловживати правом на застосування вогнепальної зброї на ураження. Його духовна відповідальність настає навіть тоді, коли застосування вогнепальної зброї буде правомірним.

Бібліографічні посилання

1. Закон України «Про Національну поліцію», Положення про патрульну службу МВС, Положення про Національну поліцію : чинне законодавство зі змінами та доповненнями станом на 1 верес. 2017 р.: (офіц. текст).– К.: ПАЛИВОДА А.В., 2017.- 104 с. – (Закони України)
2. Малічевський В.І. Психологія застосування вогнепальної зброї на ураження : деякі соціокультурні та практичні аспекти // Наукові записки. – Вип. 2. – 2001. – С. 191–195.
3. Леонтьев А.Н. Деятельность. Сознание. Личность. – М.: Политическая литература. – 1975. – С. 356.
4. Андросюк В.Г., Казміренко Л.І., Кондратьєв Я.Ю. та інші. Юридична психологія. – К.: Ін Юре, 2000. – 112 с.

Надійшла до редакції 09.01.2018

Volkov Yu.M. Psychological aspects of the use of firearms by the police for damage.

The article deals with the problem of psychological aspects that affect the use of firearms by the police for damage. Described are factors that negatively affect the effectiveness of police officers in the use of firearms for defeat. Names of psychologists and scientists who investigated this problem.

The actions of employees of modern law enforcement agencies are not always timely and appropriate, especially in the use of firearms, which leads to a violation of the lawfulness of the use of weapons. In some cases, law enforcement officers, using firearms, have tactics and methods of using it, but do not have sufficient psychological training, which leads to negative results.

The police officer does not need to abuse the right to use firearms for defeat. His spiritual responsibility comes even when the use of firearms is lawful.

Keywords: *firearms, psychological aspects, police officer, lawful use of firearms.*

* * *

УДК 342.95

Поптанич Ю.М.

аспірант

(*Національна академія внутрішніх справ*)

НОРМАТИВНЕ РЕГУЛЮВАННЯ ДІЯЛЬНОСТІ ПІДРОЗДІЛІВ НАЦІОНАЛЬНОЇ ПОЛІЦІЇ УКРАЇНИ, ЩО ЗДІЙСНЮЮТЬ ЗАПОБІГАННЯ ПРАВОПОРУШЕННЯМ У ФІНАНСОВІЙ СФЕРІ ТА ГАЛУЗЯХ ЕКОНОМІКИ: АДМІНІСТРАТИВНО-ПРАВОВІ АСПЕКТИ

Висвітлено нормативне регулювання діяльності підрозділів Національної поліції України, що здійснюють запобігання правопорушенням у фінансовій сфері, їх адміністративно-правові аспекти та шляхи вдосконалення.

Ключові слова: *Національна поліція, фінансова сфера, нормативне забезпечення, правопорушення, запобігання, економіка.*

Постановка проблеми. Однією з основних негативних тенденцій сучасного розвитку України є криміналізація багатьох сфер економіки.

У розділі 3 "Стратегії національної безпеки України", затвердженої Указом Президента України від 26.05.2015 р. № 287/2015, серед актуальних загроз національній безпеці України вказано економічну кризу, виснаження фінансових ресурсів держави, зниження рівня життя населення.

Однією з причин виникнення такої загрози є високий рівень "тінізації" та криміналізації національної економіки, кримінально-кланова система розподілу суспільних ресурсів.

Сучасній економічній злочинності в Україні властиві як загальні ознаки, так і деякі специфічні особливості і тенденції розвитку, зокрема:

- 1) високий рівень латентності економічних злочинів;
- 2) швидкий спосіб злочинних посягань;
- 3) активна участь у здійсненні злочинів організованих злочинних груп;
- 4) зрощування економічної і загальнокримінальної злочинності;
- 5) посилення міжрегіонального і транснаціонального характеру економічності злочинності.

Серед основних чинників криміналізації української економіки можна виділити такі:

1. Економічні чинники:
 - високий рівень розшарування населення за рівнем прибутків;
 - недостатньо ефективне функціонування соціально-економічних інститутів;
 - макроекономічні диспропорції;
 - значна частка державного сектора економіки;
 - неефективне регулювання економіки та податкова політика.
2. Організаційно-правові чинники:
 - недостатньо ефективна координація діяльності контролюючих органів, фінансового моніторингу, оперативних підрозділів, органів досудового розслідування, органів прокуратури та судової гілки влади;
 - недостатнє фінансування вищевказаних органів;
 - висока плинність кадрів зазначених органів та їх низька професійність;
 - зниження соціально-правової активності населення;
 - фактична відсутність системи захисту свідків і потерпілих;
 - низька ефективність ревізійного та аудиторського контролю;
 - відставання законодавчої бази від удосконалення злочинності.
3. Недостатнє виконання функцій державою [1, с. 46].

Характеризуючи сучасні процеси у поліції більшості зарубіжних країн, фахівці стверджують, що за останні роки відбулися принципові зміни у філософії й практиці поліцейської діяльності. Формування правової держави потребує оновлення усієї державно-правової системи, зокрема органів МВС. Ефективність їх роботи великою мірою визначає рівень правопорядку та законності в державі.

Фінансова сфера – це сукупність суспільних відносин, що виникають у

процесі отримання, розподілу та використання державою грошових коштів та інших активів.

Однією з найбільших небезпек, які гальмують розвиток фінансової сфери та галузей економіки, є правопорушення, наслідками вчинення яких є втрати та збитки для держави, юридичних та фізичних осіб.

Реалізація правоохоронної діяльності покладається на спеціально уповноважені органи що комплектуються відповідним чином підготовленими службовцями [2, с. 359].

З метою недопущення вчинення правопорушень у сфері фінансів державою створено низку контролюючих та правоохоронних органів, які покликані запобігати, протидіяти та припиняти їх вчинення, притягати причетних фізичних та юридичних осіб до визначених законодавством видів відповідальності.

На цей час значна частина вищевказаних органів знаходиться у процесі реформування. Реорганізація та ліквідація низки з них змінює відповідним чином суспільні відносини та потребує вчасного нормативного забезпечення з метою недопущення зростання кількості вчинених правопорушень та заподіяних ними збитків. Крім того, особливу увагу слід приділити взаємодії даних органів з метою забезпечення їх спільної ефективної роботи.

Органи, уповноважені виявляти та протидіяти злочинам, чітко визначені у законодавстві. Систему органів, що протидіють економічній злочинності, включаючи її організовані форми, становлять:

- підрозділи протидії злочинності у сфері економіки Національної поліції України;
- підрозділи контррозвідувального захисту економіки і транспортного комплексу Центрального управління і регіональних органів та спеціальні підрозділи по боротьбі з корупцією і організованою злочинністю Служби безпеки України;
- підрозділи боротьби з податковими злочинами, відмиванням доходів, одержаних злочинним шляхом, Державної фіскальної служби України;
- підрозділи військової Служби правопорядку [3; 151].

Одним з правоохоронних органів, завданням якого є охорона інтересів суспільства і держави та протидія злочинності (в тому числі адміністративним і кримінальним правопорушенням у фінансовій сфері) і який на даний час користується високою довірою населення, є Національна поліція.

Національна поліція України – це центральний орган виконавчої влади, який служить суспільству шляхом забезпечення охорони прав і свобод людини, протидії злочинності, підтримання публічної безпеки і порядку.

Діяльність поліції спрямовується та координується Кабінетом Міністрів України через Міністра внутрішніх справ України згідно із законом.

Аналіз публікацій, в яких започатковано розв'язання даної проблеми. Серед науковців, які прямо чи опосередковано розглядали висвітлені в статті питання, є В. І. Василюк, В.М. Дорогих, О.В. Золотоноша, В. К. Колпаков, О.Є. Користін О.В. Кузьменко, М.В. Лошицький, Р.А. Сербин,

В.Д. Сущенко, С.С. Чернявський та інші. Проте лише окремі положення праць вказаних науковців торкалися адміністративно-правових аспектів запобігання правопорушенням у фінансовій сфері. Незважаючи на високу актуальність вказаної теми, вона досліджувалася не всебічно, а лише її окремі аспекти. Крім того, у зв'язку зі створенням Національної поліції та необхідністю нормативного забезпечення її діяльності, дані аспекти є недостатньо висвітленими та потребують поглибленого наукового дослідження.

Головною метою написання статті є дослідження нормативного регулювання діяльності підрозділів Національної поліції України, що здійснюють запобігання правопорушенням у фінансовій сфері, та його адміністративно-правових аспектів. Відповідно до цього визначено такі завдання:

- виокремити підрозділи Національної поліції України, пріоритетним напрямком діяльності яких є запобігання правопорушенням у фінансовій сфері;
- дослідити нормативно-правові акти (загалом та їх окремі положення), якими у своїй діяльності керуються вказані підрозділи;
- висвітлити адміністративно-правові аспекти регулювання їх діяльності;
- сформулювати шляхи вдосконалення зазначеного законодавства;
- акцентувати увагу на необхідності врегулювання взаємодії між вказаними підрозділами та іншими контролюючими та правоохоронними органами.

Виклад основного матеріалу. Зі змісту статті 23 Закону України «Про Національну поліцію» від 07.08.2015 року випливає, що відповідно до основних повноважень поліція:

- 1) здійснює превентивну та профілактичну діяльність, спрямовану на запобігання вчиненню правопорушень;
- 2) виявляє причини та умови, що сприяють вчиненню кримінальних та адміністративних правопорушень, вживає у межах своєї компетенції заходи для їх усунення;
- 3) вживає заходи з метою виявлення кримінальних, адміністративних правопорушень; припиняє виявлені кримінальні та адміністративні правопорушення;
- 4) здійснює оперативно-розшукову діяльність відповідно до закону [4].

Згідно з понятійним апаратом теорії держави і права, правопорушення – це суспільно небезпечне, винне, протиправне діяння (дія або бездіяльність) деліктоздатного суб'єкта, за яке чинне законодавство передбачає юридичну відповідальність.

З суті положень зазначеного закону вбачається, що підрозділи Національної поліції у своїй діяльності запобігають вчиненню найбільш суспільно небезпечних правопорушень у фінансовій сфері, а саме – адміністративних та кримінальних.

Згідно зі ст. 9 Кодексу України про адміністративні правопорушення, адміністративним правопорушенням (проступком) визнається протиправна, винна (умисна або необережна) дія чи бездіяльність, яка посягає на громадський порядок, власність, права і свободи громадян, на встановлений порядок управлін-

ня і за яку законом передбачено адміністративну відповідальність [5].

Дефініція поняття «кримінальне правопорушення» у вітчизняному законодавстві на цей час відсутня. Кримінальний процесуальний кодекс України в своєму тексті містить вказане поняття, однак без його тлумачення. В перехідних положеннях даного нормативно-правового акта вказано, що його буде визначено в новому Кримінальному кодексі України, який, однак, на цей час не прийнято. Зі змісту положень Кримінального процесуального кодексу України вбачається, що кримінальне правопорушення має дві форми: злочин та кримінальний проступок. Оскільки поняття кримінального проступку в законодавство ще не введено, у практичній діяльності кримінальне правопорушення трактують за аналогією поняття «злочин».

Відповідно до положень статті 11 Кримінального кодексу України, злочин є передбачене даним нормативно-правовим актом суспільно небезпечне винне діяння (дія або бездіяльність), вчинене суб'єктом злочину [6].

У структурі Національної поліції існують підрозділи, до сфери компетенції, яких належить запобігання правопорушенням у фінансовій сфері. Від рівня організації їх роботи безпосередньо залежить і рівень роботи усієї системи Національної поліції України.

Виявлення, запобігання та припинення злочинів у фінансовій сфері, встановлення причин і умов, які сприяють учиненню правопорушень, та вжиття заходів з їх усунення належить до завдань та сфери компетенції Департаменту захисту економіки Національної поліції України.

До компетенції ДЗЕ НПУ віднесено виявлення 86 складів злочинів економічного спрямування в 65 галузях і сферах економіки, основними з яких є запобігання розкраданню державних коштів, викриття злочинів у найбільш уразливих для злочинних посягань галузях економіки, серед яких паливно-енергетичний та агропромисловий комплекси, надрокористування, земельні відносини, зовнішньоекономічна та банківська діяльність, протидія кримінальній і адміністративній корупції, а також боротьба з хабарництвом [7, с. 32].

Упродовж 2015 р. працівники Департаменту захисту економіки виявили 20,8 тис. кримінальних правопорушень у сфері економіки, з яких 7,9 тис. – у сфері службової діяльності, у їх числі понад 1,1 тис. фактів хабарництва. За закінченими кримінальними провадженнями відшкодовано майже 2 млрд. збитків.

Указаний підрозділ створено як юридичну особу публічного права у правовому статусі міжрегіонального територіального органу Національної поліції постановою Кабінету Міністрів України від 13 жовтня 2015 р. № 830, відповідно до положень статті 15 Закону України «Про Національну поліцію» від 07.08.2015 року.

У своїй діяльності він керується Конституцією та законами України, актами Президента України та Кабінету Міністрів України, а також іншими актами законодавства України, прийнятими відповідно до Конституції та законів України, у тому числі нормативно-правовими актами МВС та Положенням «Про Департамент захисту економіки Національної поліції

України», затвердженим наказом Голови Національної поліції України № 81 від 07.11.2015 року.

Відповідно до вказаного Положення, серед основних прав працівників Департаменту є складання адміністративних протоколів про виявлені факти порушення законодавства та здійснення оперативно-розшукової діяльності, спрямованої на виявлення і припинення злочинів у сфері економіки.

Серед функцій вказаного підрозділу із запобігання правопорушенням у фінансовій сфері є такі:

- 1) аналіз стану економічної злочинності, чинників, що її обумовлюють;
- 2) протидія кримінальним правопорушенням у сфері господарської діяльності;
- 3) участь у наукових дослідженнях та розробка за їх результатами державних програм боротьби зі злочинністю, а також підготовка інформаційно-аналітичних, методичних матеріалів щодо етапу та підвищення ефективності протидії злочинам у сфері економіки.

Департамент відповідно до компетенції має права, передбачені Кримінальним процесуальним кодексом України, Кодексом України про адміністративні правопорушення, законами України «Про Національну поліцію», «Про оперативно-розшукову наукову діяльність», «Про запобігання корупції» та іншими нормативно-правовими актами.

Відповідно до Закону України «Про оперативно-розшукову діяльність», оперативно-розшукова діяльність здійснюється оперативними підрозділами кримінальної поліції, у складі якої на цей час перебуває Департамент [8].

Аналізуючи положення закону можна дійти до висновку, що основним завданням Департаменту є пошук і фіксація фактичних даних про протиправні діяння окремих осіб та груп у сфері економіки, відповідальність за які передбачена Кримінальним кодексом України.

Підставами для проведення оперативно-розшукової діяльності є наявність достатньої інформації, одержаної в установленому законом порядку, що потребує перевірки за допомогою оперативно-розшукових заходів і засобів, про злочини, що готуються, осіб, які готують вчинення злочину.

Для ефективного здійснення оперативно-розшукової діяльності Департаменту надано права та покладено обов'язки згідно із зазначеним законом.

При цьому органи державної влади, підприємства, установи, організації незалежно від форми власності зобов'язані сприяти оперативним підрозділам у вирішенні завдань оперативно-розшукової діяльності.

Статтею 41 Кримінального процесуального кодексу України передбачено, що оперативні підрозділи органів Національної поліції, здійснюють слідчі (розшукові) дії та негласні слідчі (розшукові) дії у кримінальному провадженні за письмовим дорученням слідчого, прокурора.

Під час виконання доручень слідчого, прокурора співробітник оперативного підрозділу користується повноваженнями слідчого. Співробітники оперативних підрозділів не мають права здійснювати процесуальні дії у кримі-

нальному провадженні за власною ініціативою або звертатися з клопотаннями до слідчого судді чи прокурора.

Доручення слідчого, прокурора щодо проведення слідчих (розшукових) дій та негласних слідчих (розшукових) дій є обов'язковими для виконання оперативним підрозділом [9].

Порядок проведення слідчих та негласних слідчих (розшукових) дій передбачено Главами 20 і 21 Кримінального процесуального кодексу України відповідно.

Зазначені положення повною мірою стосуються Департаменту як оперативного підрозділу у складі кримінальної поліції Національної поліції України.

Крім того, статтею 222 Кодексу України про адміністративні правопорушення визначено, що органи Національної поліції розглядають серед інших справи про адміністративні правопорушення у сфері економіки: про незаконний відпуск і незаконне придбання бензину або інших паливно-мастильних матеріалів (стаття 161), несвоєчасне здавання виторгу (стаття 164-4), порушення правил виготовлення та порядку обліку і зберігання печаток та штампів, а так само виготовлення, ввезення, реалізація та використання самонабірних печаток (стаття 189-2).

Від імені органів Національної поліції розглядати справи про адміністративні правопорушення і накладати адміністративні стягнення мають право працівники органів і підрозділів Національної поліції, які мають спеціальні звання, відповідно до покладених на них повноважень.

Статтею 255 Кодексу передбачені особи, які мають право складати протоколи про адміністративні правопорушення, зокрема посадові особи органів внутрішніх справ (Національної поліції).

Серед зазначених у вказаній статті складів адміністративних правопорушень пріоритетними для працівників Департаменту захисту економіки є передбачені статтями 155, 155-2 - 156-2, 159, 160, 162–162-3, 164–164-11, 164-15, 164-16, 165-1, 165-2, 166-14–166-18 КУпАП.

Дані статті знаходяться в главі адміністративні правопорушення в галузі торгівлі, громадського харчування, сфері послуг, в галузі фінансів і підприємницькій діяльності.

Згідно з вимогами нормативно-правових актів, для реалізації завдань із протидії злочинам у сфері економіки працівники Департаменту мають право:

- 1) здійснювати оперативно-розшукову діяльність, спрямовану на виявлення та припинення злочинів у сфері економіки, комплексне використання джерел оперативної інформації, можливостей оперативних підрозділів та застосування оперативно-технічних засобів під час проведення оперативно-розшукових заходів, а також контролювати використання коштів, призначених для проведення цієї роботи;

- 2) здійснювати оперативно-технічні заходи за оперативно-розшуковими справами, що перебувають у їх провадженні;

- 3) складати адміністративні протоколи про виявлені факти порушення

антикорупційного законодавства та направляти їх до судових органів у встановленому законом порядку;

4) у визначеному порядку запитувати й отримувати від посадових осіб органів державної влади документи, довідкові та інші матеріали (у письмовій або усній формі), необхідні для прийняття рішень щодо забезпечення реалізації державної політики у сфері боротьби з економічною злочинністю;

5) користуватися в установленому законодавством порядку базами даних Національної поліції України, МВС та інших державних органів із питань, що належать до компетенції Департаменту.

Пріоритетними напрямками діяльності підрозділу можна вважати такі:

- протидія кримінальній частині корупційних проявів серед посадових осіб органів виконавчої влади, службовців, наділених контролюючими, регуляторними та дозвільними повноваженнями;

- протидія розкраданню коштів державного та місцевих бюджетів, субсидій, субвенцій і дотацій;

- захист державних цільових програм та програм, що виконуються під гарантіями Уряду України;

- виявлення та припинення правопорушень у сфері державних закупівель, вжиття заходів щодо їх попередження [10, с. 138–139].

Підсумовуючи викладене, можна дійти **висновку**, що Департамент захисту економіки Національної поліції України займає чільне місце серед підрозділів, які здійснюють запобігання, припинення та виявлення адміністративних та кримінальних правопорушень у фінансовій сфері та галузях економіки, оскільки займається виявленням переважної більшості складів адміністративних та кримінальних правопорушень у сфері економіки.

У зв'язку з цим на цей час необхідно сконцентруватися на подальшому реформуванні та вдосконаленні зазначеного підрозділу з метою підвищення ефективності боротьби з економічною злочинністю в Україні, зокрема включення до його складу слідчих підрозділів з метою збільшення ефективності його діяльності та розширення повноважень, покликаних на здійснення профілактичної та превентивної діяльності.

Бібліографічні посилання

1. Франчук В.В. Кримінально-правові засоби охорони економіки України : монографія / Франчук В.В. – Львів, ЛьвДУВС, 2016. – 244 с.
2. Лошицький М.В. Порівняльно-правовий аналіз поліцейської та правоохоронної діяльності / Лошицький М.В. // Митна справа. – № 6 (96). – 2014.
3. Акименко Н.А. Адміністративно-правове забезпечення економічної безпеки підприємств : навч. посібник / Акименко Н.А. – К., 2016. – 313 с.
4. Про Національну поліцію : Закон України від 07.11.2017 року [Електронний ресурс]. – Режим доступу: <http://zakon3.rada.gov.ua/laws/show/580-19>.
5. Кодекс України про адміністративні правопорушення від 07.12.1984 року [Електронний ресурс]. – Режим доступу: <http://zakon2.rada.gov.ua/laws/show/80731-10>.
6. Кримінальний кодекс України від 05.04.2001 року [Електронний ресурс]. – Режим доступу: <http://zakon2.rada.gov.ua/laws/show/2341-14>.
7. Василичук В. І. Протидія оперативними підрозділами МВС України фінансуван-

ню сепаратизму : метод. рек. / Василичук В. І., Буряк М. В., Купранець І. М. та ін. – К. : Кандиба Т. П., 2015. – 98 с.

8. Про оперативно-розшукову діяльність : Закон України від 18.02.1992 року [Електронний ресурс]. – Режим доступу: <http://zakon2.rada.gov.ua/laws/show/2135-12>.

9. Кримінальний процесуальний кодекс України від 13.04.2012 року [Електронний ресурс]. – Режим доступу: <http://zakon2.rada.gov.ua/laws/show/4651-17>.

10. Вязмікін С.А. Завдання та повноваження Департаменту захисту економіки Національної поліції України / Вязмікін С.А. // Юридичний часопис Національної академії внутрішніх справ. – № 1 (11). – 2016.

Надійшла до редакції 21.11.2017

Poptanych Yu.M. Normative regulation of activities of national police departments of Ukraine acting in prevention of legal affairs in the financial sector and economy: administrative and legal aspects. The article deals with coverage of regulatory departments of the National Police of Ukraine carried prevent violations in the financial sector, their administrative and legal aspects and ways of improvement.

The conclusion is made that the Department of economic safeguard of the National police of Ukraine takes an important place among units carrying out prevention, stopping an detection administrative and criminal offences in finance area an branches of economy, because it's busy in detection of overwhelming majorirty of components of administrative and criminal offences in the economy.

Keywords: National police, finance, regulatory support, offense, preventing economies.

* * *

УДК 342.951:351.82

Пугач А.В.

здобувач

(Науково-дослідний інститут публічного права)

ВПРОВАДЖЕННЯ ОКРЕМИХ НАПРЯМІВ ЗАРУБІЖНОГО ДОСВІДУ РЕГЛАМЕНТАЦІЇ ЗАХОДІВ ЗАБЕЗПЕЧЕННЯ ПРОВАДЖЕННЯ У СПРАВАХ ПРО АДМІНІСТРАТИВНІ ПРАВОПОРУШЕННЯ В УКРАЇНІ

Здійснено порівняльний аналіз регламентації в Україні та деяких країнах зарубіжжя окремих заходів забезпечення провадження у справах про адміністративні правопорушення. Виявлено сутність таких заходів, нормативно-правову та технологічну обґрунтованість їх запровадження в Україні. З'ясовано нові підходи до реалізації заходів забезпечення проваджень у справах про адміністративні правопорушення та шляхів їх подальшого удосконалення.

Ключові слова: заходи забезпечення провадження у справах про адміністративні правопорушення, адміністративне затримання, зарубіжний досвід, дактилоскопіювання правопорушника, інформаційні технології, відеореєстратор.

Постановка проблеми. Провадження у справах про адміністративні правопорушення було, є і буде найбільш популярним видом правовідносин у публічно-правовій сфері оскільки в них ефективнореалізується захист інтересів держави та суспільства, що відповідно кореспондується з обов'язком особи нести відповідальність за вчинене адміністративне правопорушення. Найчастіше даний вид провадження супроводжується певними допоміжними заходами, серед яких примусові – безумовно у центрі уваги науковців, правоохоронців і громади.

Традиційними методами забезпечення провадження у справах про адміністративні правопорушення вважаються передбачена група заходів у главі 20 Кодексу України про адміністративні правопорушення (далі – КУпАП) [1].

Забезпеченість дотримання прав правопорушника та ефективність превентивного впливу на нього під час провадження у справах про адміністративні правопорушення цілком залежить від якості нормативної регламентації різноманітних засобів його забезпечення позитивно впливає на правопорядок у державі в цілому. Важливу орієнтовну роль у створенні оптимального законодавчого механізму забезпечення провадження у справах про адміністративні правопорушення має зарубіжний досвід регламентації схожих за змістом правовідносин між державними органами та особою правопорушником, у зв'язку з чим актуальним є визначення основних пріоритетів його запозичення в Україні.

Аналіз публікацій, в яких започатковано розв'язання даної проблеми. Юридична природа правил застосування заходів провадження у справах про адміністративні правопорушення завжди були дискусійними для практиків і науковців, зокрема, таких як Д.М. Бахрах, І.І. Веремєєнко, І.О. Галаган, М.І. Єропкін, О.П. Ключніченко, О.П. Корєєв, В.М. Манохін, М.Я. Масленников, О.П. Шергін, В.А. Юсупов.

Серед провідних вітчизняних вчених проблемам дослідження заходів забезпечення провадження тією чи іншою мірою свої праці присвятили В.Б. Авер'янов, О.Ф. Андрійко, О.М. Бандурка, Ю.П. Битяк, А.С. Васильєв, І.П. Голосніченко, С.Т. Гончарук, Є.В. Додін, М.М. Дорогих, В.В. Зуй, Р.А. Калюжний, С.В. Ківалов, Л.В. Коваль, А.Т. Комзюк, В.К. Колпаков, В.Ф. Опришко, О.І. Остапенко, І.М. Пахомов, В.П. Петков, М.М. Тищенко, В.К. Шкарупа та ін.

Проблеми удосконалення окремих заходів його забезпечення проваджень у справах про адміністративні правопорушення розглядалися у роботах Н.П. Бортник, Н.М. Галабурди, В.М. Гаращука, Т.О. Гуржія, Р.А. Калюжного, Т.О. Коломоєць, О.В. Кузьменко, М.В. Лошицького, Р.С. Мельника, Д.В. Приймаченка, О.П. Рябченко, О.С. Юніна.

Водночас, адміністративістів-вчених здебільшого привертала увагу наукова проблематика застосування заходів примусу, у зв'язку з чим, дослідження заходів забезпечення проваджень у справах про адміністративні правопорушення в компаративному порівнянні не проводились. Враховуючи

перспективи розвитку міжнародних відносин України, реформування форм суспільної організації та влади, особливо правоохоронних органів, а також повсякчасне впровадження у правовідносини інноваційних інформаційних технологій, існує доцільність дослідження міжнародного досвіду з реалізації провадження у справах про адміністративні правопорушення з метою запозичення існуючих позитивних стандартів у межах національного законодавства.

Тож **мета** даної статті полягає в дослідженні та порівнянні з національною практикою зарубіжного досвіду використання заходів забезпечення провадження у справах про адміністративні правопорушення.

Виклад основного матеріалу. До норм вітчизняного законодавства, які регламентують заходи забезпечення провадження у справах про адміністративні правопорушення, та передбачені в КУпАП відносять наступні: 1) доставляння правопорушника (ст. 259 КУпАП); 2) адміністративне затримання (статті 260-263 КУпАП); 3) особистий огляд і огляд речей (ст. 264 КУпАП); 4) вилучення речей і документів (ст. 265 КУпАП, ст. 377 МК України); 5) відсторонення водіїв від керування транспортними засобами, річковими і маломірними суднами та огляд на стан сп'яніння (ст. 266 КУпАП); 6) привід (ч. 2 ст. 268 КУпАП).

Крім цього, перелік заходів, які за змістом вважаються заходами забезпечення провадження у справах про адміністративні правопорушення. Наприклад, ними є витребування документів, необхідних для провадження у справі про порушення митних правил (ст. 376 МК України); проведення митних обстежень (ст. 378 МК України); пред'явлення товарів, транспортних засобів, документів для впізнання (ст. 379 МК України) [2].

Слід відзначити, що в іноземних державах обсяг і назва заходів забезпечення адміністративного провадження суттєво різняться за змістом з національними.

В Австрії, наприклад, органи публічної адміністрації можуть видати припис про виклик, в результаті неявки за який до особи застосовується примусовий захід забезпечення – на кшталт українського приводу. У процедурі в незалежних адміністративних сенатах допускається викликати також осіб, які мають місцезнаходження (місце проживання) за межами сфери діяльності незалежного адміністративного сенату. У виклику може зазначатися також предмет офіційної дії, те, ким має виступати викликаний (учасником, свідком тощо) і які допоміжні й доказові засоби він має принести. Причому, проти виклику або приведення не допускається жодне оскарження. [3, с. 181, 238-240]. В Естонії за нез'явлення за викликом не тягне юридичної відповідальності, а адміністративний орган розглядає справу без особи або залишає заяву без розгляду та припиняє адміністративне провадження [3, с. 58, 189].

У розділі 5 Акту з загального адміністративного права Нідерландів передбачено можливість застосування фізичних заходів примусового характеру, а саме: відвідування будь-яких приміщень, за винятком житлових, без згоди користувача приміщення; отримання необхідної інформації; доступ до

комерційної інформації та документів; дослідження та вимірювання товарів; взяття зразків товарів; перевірка транспортних засобів, які є об'єктом перевірки; опломбування будівель, окремих приміщень та всього майна, яке в них або на них знаходиться; переміщення та зберігання речей, які є придатними для цього; продаж вилученої речі; відчуження вилученого майна безкоштовно чи за плату на користь третьої особи; знищення вилученого майна; стягнення штрафу [3, с. 282-287].

Процесуально-виконавчий кодекс Республіки Білорусь від 20.12.2006 р. № 194-З [4] передбачає застосування заходів адміністративного примусу задля забезпечення адміністративного провадження у главі 8 останнього «Заходи забезпечення адміністративного процесу». До таких заходів віднесено адміністративне затримання та привід (без доставляння).

Найбільша зацікавленість зусього переліку заходів забезпечення провадження приділяється так званому «особистісному» різновиду заходів забезпечення провадження у справах про адміністративні правопорушення [5, с. 34; 63, 294], передбаченому у главі 20 КУпАП як застосування адміністративного затримання, що описується аж у чотирьох статтях КУпАП: 260, 261, 262 та 263. У науці адміністративне затримання особи вважають заходом припинювального характеру, який здійснюється за допомогою примусового обмеження свободи пересування та припинення протиправних дій, а також для забезпечення подальших процедур по притягненню особи до адміністративної відповідальності, встановлення особи правопорушника та застосування інших заходів забезпечення провадження у справах про адміністративні правопорушення [6, с. 8].

Насамперед, це пов'язано з тим, що цей захід зачіпає одне з основоположних немайнових прав і свобод людини на свободу пересування. Так, Конституційний Суд України у рішенні від 11 жовтня 2011 року № 10-рп/2011 визнав, що адміністративне затримання спричиняє короткострокове позбавлення людини свободи, що гарантується ст. 29 Конституцією України, яке має забезпечуватись у країні згідно зі ст. 1 Конвенції про захист прав людини і основоположних свобод [7]. Проте, це не завжди відповідає дійсності на думку міжнародних експертів [8]. Тож цікавим і важливим є зарубіжний досвід з цих питань, який може показати напрям для вдосконалення вітчизняної регламентації питань у цій сфері.

Як вже зазначалось, центральне місце серед заходів забезпечення провадження у справах про адміністративні правопорушення займає адміністративне затримання. У примусовій діяльності поліції США затримання здійснюється як позбавлення особи права на вільне пересування уповноваженою державою особою [5, с. 30]. Інтернет-джерела свідчать, що в США працює окремий Центр для доставляння затриманих і спеціальний підрозділ роботи з ними на підставі Інструкції про порядок тимчасового затримання особи, в якій передбачено чіткі процесуальні норми стосовно прав особи, яку тимчасово затримано, а також обов'язків поліцейських, які тримають особу правопору-

шника. Це цілодобова служба у складі двох десятків поліцейських, які здійснюють щодо затриманих правопорушників ідентифікацію, фотографування, перевірку по обліках і дактилоскопіювання. Затримана за правопорушення особа, яка потрапила в подібний Центр, має реальну можливість користуватись правом на захисника, на харчування, туалет на першу вимогу, надання медичної допомоги. Постійне відеоспостереження є стримуючим від порушень поліцейськими порядку огляду особи, тимчасового вилучення особистих речей або їх несвоєчасного повернення, а також унеможливорює безпідставні скарги з боку затриманих (скарги) [9].

Подібні центри працюють і в Великій Британії. Інформація про затриману особу вноситься до національної інформаційної баз даних шляхом дактилоскопіювання із застосуванням інноваційних сканерів. У цій країні кожне затримання особи з доставлянням її у відділ поліції визнається арештом: на строк до 6 годин – це попередній арешт (як в Україні для складання протоколу, з'ясування місця проживання тощо), а після 6 годин – утримання під вартою, хоча суттєвої різниці між ними немає [5]. Також досвід цієї країни свідчить про позитивний досвід незалежного контролю заходів поліцейського затримання зовнішнім органом: Незалежною комісією з розгляду скарг на діяльність поліції [9]. Також у Великій Британії поліцейський має право зупинити транспортний засіб, якщо має достатньо підстав вважати, що водій порушив правила дорожнього руху чи перебував у нетверезому стані [10, 168].

Наразі в Україні в результаті реформи функціонує єдиний незалежний орган – це поліцейська комісія відповідно до ст. 51 Закону України «Про Національну поліцію», яка покликана забезпечувати прозорий добір (конкурс) та просування по службі поліцейських на підставі об'єктивного оцінювання професійного рівня та особистих якостей кожного поліцейського, відповідності їх посаді, визначення перспективи службового використання в органах поліції [11]. Причому, можливість громадського контролю обмежується завданням прийняття резолюції недовіри керівникам органів поліції (Розділ VIII цього Закону), а механізм взаємодії з населенням на засадах партнерства (ст. 11 цього Закону) задля запровадження наглядової функції за діяльністю поліції відсутній. Наразі наглядові функції здійснює Уповноважений Верховної Ради України з прав людини [12].

Водночас, функція контролю на відповідність законодавству поліцейського затримання покладена на державний орган – прокуратуру. Так, відповідно до п. 4) ч. 1. ст. 2 Закону України «Про прокуратуру» на цей орган покладається така функція, як нагляд за додержанням законів при виконанні судових рішень у кримінальних справах, а також при застосуванні інших заходів примусового характеру, пов'язаних з обмеженням особистої свободи громадян [13].

Крім того, в Україні поставлення особи на облік під час адміністративного затримання можливо зробити поза межами провадження у справах про адміністративне правопорушення. Наприклад, дільничним офіцером поліції

відповідно до Законів України «Про адміністративний нагляд за особами, звільненими з місць позбавлення волі», «Про запобігання та протидію домашньому насильству» відповідно до наказу МВС України «Про затвердження Інструкції з організації діяльності дільничних офіцерів поліції» від 28.07.2017 р. № 650.

Слід відзначити, що відповідно до п.7) ч. 1 та ч. 2 ст. 26 Закону України «Про Національну поліцію» поліція має право наповнювати та підтримувати в актуальному стані бази даних, що входять до єдиної інформаційної системи Міністерства внутрішніх справ України, стосовно осіб, затриманих за підозрою у вчиненні правопорушень шляхом забезпечення збирання та накопичення мультимедійної інформації (фото, відео-, звукозапис) та біометричних даних (дактилокартки, зразки ДНК) під час адміністративного затримання, затримання згідно з дорученнями органів правопорядку, затримання осіб органами досудового розслідування, адміністративного арешту, домашнього арешту). Водночас, якщо закордоном механізм дактилоскопії при адміністративному затриманні відмінно працює, то в українських реаліях його запроваджено тільки нормативно і наразі його використовують в кримінально-процесуальних процедурах (за підозрою чи звинуваченням у вчиненні злочину, трупів, біженців і нелегальних мігрантів, осіб, які взяті під варту або відбувають покарання за вчинення злочину) [14].

Поняття адміністративного затримання у законодавстві Канади ототожнюється з затриманням особи поліцією: без ордеру, обшуку людини, транспортного засобу чи приміщення, за винятком житла, вилучення предметів у кримінальному порядку [15, с. 11; 16, с. 34], а керування транспортним засобом у стані сп'яніння тягне поліцейський арешт і доставляння до суду [10, с. 168].

Розглядувана різниця у поглядах країн Європи та України на заходи забезпечення провадження у справах про адміністративні правопорушення спричинена тим, як правильно відзначають дослідники, що в їх більшості країн розглядувані заходи належать до сфери кримінального права і застосовуються щодо злочинів. У німецькому законодавстві, наприклад, якщо діяння містить ознаки і проступку, і злочину, перевага у застосуванні надається кримінальному закону [17, с. 179]. У Франції, Італії, Німеччині інститут адміністративного арешту також регламентований нормами кримінального права як арешт [18, с. 121].

Розвиток інноваційних технологій в Україні призвів до застосування інформаційно-комунікаційних технологій, на місці події для встановлення обставин правопорушення і забезпечення проваджень у справах про адміністративні правопорушення. Так, поліцейські, які мають право затримати особу, що вчинила адміністративне правопорушення, здебільшого (у містах) оснащені нагрудними професійними відео реєстраторами, а деякі службові автомобілі обладнані відео реєстраторами, що дозволяє здійснювати фіксацію та документування правопорушень, пов'язаних з охороною публічного порядку, та заходів забезпечення адміністративного провадження, які вони застосову-

ють (затримання, особистого огляду й огляду речей, тимчасового вилучення посвідчення водія, вилучення речей і документів тощо). У багатьох місцях України міська адміністрація встановлює відеокамери в рамках програм типу «Безпечне місто» [19;20]. Це крім тих, які безумовно мають нині працювати на автошляхах відповідно до Закону України «Про внесення змін до деяких законодавчих актів України щодо вдосконалення регулювання відносин у сфері забезпечення безпеки дорожнього руху» [21]. Безперечним надбанням у роботі поліцейських в цьому напрямі, є використання нагрудних відеореєстраторів, які дозволяють зафіксувати процес огляду речей (ст. 264) та вилучення речей і документів (ст. 265), у тому числі, тимчасового вилучення посвідчення водія (ст. 265-1), тимчасового затримання транспортних засобів (ст. 265-2), тимчасового вилучення талона про проходження державного технічного огляду або ліцензійної картки на транспортний засіб (ст. 265-3) і таким чином формалізувати відповідні докази під час провадження.

Безумовно, фіксація в автоматичному режимі дотримання правил застосування заходів забезпечення провадження є значним кроком у забезпеченні прав і свобод особи, а також забезпечення провадження у справах про адміністративні правопорушення. Водночас, подекуди нагрудні камери фіксують події не завжди «у вигідному ракурсі» для документування та отримання доказів, камери відеоспостереження неможливо поставити всюди, а у приміщеннях відділків поліції на кшталт зарубіжжя вони взагалі відсутні, що очевидно потребує подальшого вдосконалення.

Висновки. В адміністративній практиці зарубіжних країн процедура затримання є найбільш розвиненою практично, у той час, як у національному законодавстві навпаки, а серед науковців-теоретиків, як відомо, й досі навіть не вироблено єдиного погляду на оптимальне нормативно-правове регулювання з цього питання.

Необхідне поступово впроваджувати обґрунтований, на цей час і технологічно розвинутий, сучасний позитивний досвід правового режиму затримання, що існує країнах зарубіжжя. Не викликає сумніву в тому, що ці заходи потребують пошуку нових оптимальних форм їх застосування, насамперед, інформатизації, умовно кажучи – їх власного забезпечення, що дозволить знизити рівень формалізації процесу провадження у справах про адміністративні правопорушення.

Впровадження сучасних інформаційних технологій у зазначену діяльність повинно супроводжуватись створенням такого предметного інформаційного середовища, яке забезпечить уповноважену на те особу необхідними даними, які дозволять мінімізувати затрати часу на технічну роботу та сприятиме оперативності прийняття об'єктивного рішення. Насамперед, доцільно запровадити єдину для всіх органів, уповноважених застосовувати заходи забезпечення провадження, стандартну процедуру відео реєстрації та документування, що має особливе значення в умовах інформаційного реформування правоохоронних органів та підрозділів в Україні. Зокрема, обладнати примі-

щення для затриманих цілодобовим відеоспостереженням.

В умовах обмеженого законодавством часу на затримання та складання процесуальних документів (ст. 263 КУпАП) та одночасного гарантування особі права не свідчити проти себе, процес ідентифікації особи під час затримання особи в порядку провадження у справах про адміністративні правопорушення, нівелюється і призводить до його безкарності. Доцільно у цьому напрямку надалі розвивати інститут накопичення біометричної бази даних для ідентифікації особи: її дактилоскопіювання та отримання фотозображень під час затримання, а також видачу громадянам безкоштовних біометричних паспортів, які дозволять поповнити дактилоскопічну базу даних.

Питання фінансування запропонованих на кшталт іноземним нововведень щодо заходів забезпечення провадження у справах про адміністративні правопорушення будуть значно гальмувати процес їх удосконалення в умовах нестабільної економічної ситуації в Україні, проведення АТО на її східних територіях. Однак, владі потрібно розташувати пріоритети, в якій правопорядок і безпека у державі допоможе сформувати в ній реальну демократію, побудувати справжнє соціально спрямоване та захищене суспільство, підвищити рівень його довіри до держави.

Водночас, примусові повноваження суб'єктів застосування заходів забезпечення провадження – уповноважених державних органів у зарубіжних країнах – у порівнянні із відповідною компетенцією вітчизняних державних органів, є дещо звуженими, адже в більшості країн діяння, подібні передбачених українським законодавством як адміністративні правопорушення, визнані злочином, що й обумовлює застосування більш жорстких заходів провадження.

Бібліографічні посилання

1. Кодекс України про адміністративні правопорушення : Закон України // Відомості Верховної Ради УРСР. — 1984. — № 51. — С. 1122.
2. Митний кодекс України від 13.03.2012 р. (зі змінами та доповненнями) // [Електронний ресурс]. – Режим доступу: <http://zakon4.rada.gov.ua>.
3. Адміністративна процедура та адміністративні послуги. Зарубіжний досвід і пропозиції для України / Автор-упорядник В. П. Тимошук. – К. : Факт, 2003. – 496 с.
4. Процессуально-исполнительный кодекс Республики Беларусь об административных правонарушениях от 20.12.2006 р. № 194-3. URL: <http://www.pravo.by/main.aspx?guid=3871&p0=hk0600194&p2=%7BNRPA%7D> (дата звернення 2 вересня 2017).
5. Галабурда Н.А. Діяльність міліції щодо застосування заходів забезпечення провадження у справах про адміністративні правопорушення. – дис. ... канд. юрид. наук : 12.00.07 / Галабурда Надія Анатоліївна. – Дніпропетровськ, 2011. – 218 с.
6. Бортняк Д.Ф. Заходи забезпечення адміністративно-деліктного провадження : автореф. дис. канд. юрид. наук : спец. 12.00.07 / Д.Ф. Бортняк. – К., 2011. – 16 с.
7. Рішення Конституційного Суду України (справа про строки адміністративного затримання) від 11 жовтня 2011 р. № 10-рп/2011 // Офіційний вісник України. – 2011. – № 84. – Ст. 3089.
8. Вакуленко Т. О., Соловйов О. В. Відповідність окремих положень кодексу України про адміністративні правопорушення вимогам статті 6 конвенції про захист прав і

основних свобод людини URL: <http://www.minjust.gov.ua/0/4386>(дата звернення 3 вересня 2017).

9. Адміністративне затримання особи: Українські реалії та міжнародний досвід. URL: <http://referat-ok.com.ua/pravo/administrativne-zatrimannya-osobi-ukrajinski-realiji-ta-mizhnarodnii-dosvid> (дата звернення 3 вересня 2017).

10. Мисливий В. А. Правопорушення у сфері дорожнього руху, пов'язані з керуванням транспортними засобами у стані наркотичного сп'яніння / В. А. Мисливий // Науковий вісник Юридичної академії МВС. – 2004. – Спец. вип. № 2. – С. 167-169.

11. Про Національну поліцію: Закон України від 02 липня 2015 р. // Відомості Верховної Ради України. – 2015. – № 40-41. – Ст. 379.

12. Про внесення змін до Закону України «Про Уповноваженого Верховної Ради України з прав людини»: закон України від 02.10.2012 р. № 5409-VI // Відомості Верховної Ради. – 2013. – № 41. – Ст. 552.

13. Про прокуратуру : закон України від 14.10.2014 р. № 1697-VII // Голос України. – 2014. – № 206

14. Свобода Є.Ю. Деякі аспекти правового регулювання дактилоскопічної реєстрації // Вісник Академії адвокатури України. – 2010. - № 3(19). – С. 148-153.

15. Заросило В. О. Порівняльний аналіз адміністративної діяльності міліції України та поліції зарубіжних країн (Великобританії, США, Канади та Франції) : автореф. дис. на здобуття наук. ступеня канд. юрид. наук спец. 12.00.07 «Теорія управління; адміністративне право і процес; фінансове право; інформаційне право» / В. О. Заросило. – К., 2002. – 20 с.

16. Кузніченко С. О. Правове регулювання проведення масових заходів (порівняльно-правовий аналіз національного та закордонного досвіду) / С. О. Кузніченко // Актуальні проблеми участі населення та громадських формувань в охороні громадського порядку і безпеки громадян у сучасних умовах : матеріали наук.-практ. семінару (Харків, 29 березня 2007 р.). – Х., 2007. – С. 32-35.

17. Фазикош О.В. Зарубіжний досвід провадження у справах про адміністративні правопорушення // Науковий вісник Херсонського державного університету. – 2015. – Випуск 3-2 (Серія Юридичні науки). – Том 2. – С. 178-182.

18. Лошицький М. В. Адміністративно-правові відносини в сфері охорони громадського порядку : дис. ... кандидата юрид. наук : 12.00.07 / Лошицький Михайло Васильович. – К., 2002. – 181 с.

19. До кінця лютого Полтаву обіцяють оснастити 200 відеокамерами URL: <http://mirgorodinmeheart.pl.ua/2018/01/09/2438/amp/> (дата звернення 18 вересня 2017).

20. На Львівщині дільничний оснастив все село камерами відеоспостереження URL: <http://vlasno.info/suspilstvo/8/dozvillya/item/21656-na-lvivshchyni-dilnychnyi-osnastyv-vse-selo-kameramy-videosposterezhennia> (дата звернення 2 вересня 2017).

21. Про внесення змін до деяких законодавчих актів України щодо вдосконалення регулювання відносин у сфері забезпечення безпеки дорожнього руху: закон України від 14.07.2015 р. № 596-VIII // Голос України. – 2015. – № 145.

Надійшла до редакції 18.01.2018

Puhach A.V. Implementation of directions of the external experience of regulation of measure stop provide proceedings in administrative offense in Ukraine. In the article a comparative analysis of the regulation of certain cases in the cases of administrative offenses in Ukraine and some foreign countries was carried out. The essence of such measures, normative legal and technological justification of their introduction in Ukraine is revealed. For comparison, various countries of near and farabroad weretaken: Great Britain, USA, Canada, Germany, France, Belarus, Italy, Netherlands, Austria.

The difference in the view so fother countries and Ukrainian countries onen forcement measures in administrative delinquency cases is due to the fact that there search ers rightly point out that, in most countries, the measures under consideration are criminall awand apply to

crimes. In German law, for example, if an act contains in dictation and misconduct, and a crime, the advantage in application is given to a Criminal Law.

The introduction of modern information technology in this activity should be accompanied by the creation of such a substantive information environment, which will provide authorized person with then necessary data that will minimize the cost of time for technical work and will facilitate the efficiency of making an objective decision.

First of all, it is advisable to introduce a single procedure for all authorities authorized to apply measures to ensure one or another type of proceedings, a standard procedure for video recording and documentation, which is of particular importance in the context of information reform in law enforcement agencies and units in Ukraine. In particular, equip the room for detained 24-hour video surveillance.

Under conditions of time-limited detention and drafting of procedural documents (Article 263 of the Code of Administrative Offenses) and simultaneously guaranteeing a person the right not to testify against himself, the process of identification of a person during the detention of a person in the procedure of proceedings in administrative offenses is leveled and results in its impunity. It is advisable in this direction to further develop the Institute for the accumulation of a biometric database for identification of a person: its fingerprinting and receipt of photographs during detention, as well as the issuance of free biometric passports for citizens, which will allow to take a fingerprint database.

* * *

УДК 351.74 + 342.95



Тимофєєв В.П.

викладач

(Дніпропетровський державний
університет внутрішніх справ)

ДІЯЛЬНІСТЬ ПІДРОЗДІЛІВ ПРЕВЕНТИВНОЇ ДІЯЛЬНОСТІ НАЦІОНАЛЬНОЇ ПОЛІЦІЇ ЩОДО ЗАБЕЗПЕЧЕННЯ ОХОРОНИ ГРОМАДСЬКОГО ПОРЯДКУ ПІД ЧАС МАСОВИДНИХ ЗАХОДІВ

Аналізуються питання забезпечення охорони громадського порядку підрозділами превентивної діяльності Національної поліції під час проведення масовидних заходів. Визначено основні причини загроз безпеці працівників поліції, а також шляхи та напрями її забезпечення.

Ключові слова: особиста безпека, працівники поліції, громадська безпека, масовидні заходи, масові безладдя, натовп, екстремальні ситуації, небезпека.

Постановка проблеми. Зміни, що відбуваються останніми роками в житті громадян України, а саме, проведення реформ в різних сферах суспільного життя, економічна криза, незадоволеність своїм матеріальним становищем, передвиборча агітація різних політичних рухів, міжрелігійні конфлікти та інші причини пробуджують високу активність та прагнення людей безпосередньо брати участь у вирішенні проблем, що торкаються їх інтересів. У контексті розширення свободи слова, утвердження плюралізму думок і дій, у житті виникли такі форми політичної активності громадян: (мітинги, збори, вуличні походи, демонстрації), які вийшли за рамки традиційних уявлень про статус особи в сфері політичного життя суспільства [1, с. 128]. Масові заходи стали характерною ознакою українського суспільства і сприймаються населенням як буденне явище. Велика кількість масових заходів є наслідком росту соціально-політичної та культурної активності населення, яка проявляється в різних сферах суспільного життя, зокрема, участі громадян у проведенні передвиборних компаній, мітингів, демонстрацій, пікетувань, релігійних, культурних, спортивних заходів тощо, але не всі заходи проходять мирно, деякі супроводжуються масовими заворушеннями, насильницькими діями щодо громадян та працівників поліції. Крім того, в останній час почастишали випадки використання під час проведення масових заходів вогнепальної зброї та вибухових пристроїв, що значно ускладнює оперативну обстановку, погіршує стан громадського порядку та призводить до людських жертв.

Аналіз публікацій, в яких започатковано розв'язання даної проблеми. Забезпечення охорони громадського порядку та публічної безпеки під час проведення масовидних заходів а також забезпечення особистої безпеки працівників правоохоронних органів постійно привертають увагу науковців та практиків. Серед них слід відмітити праці О.М. Алояна, В.І. Егліта, А.А. Вознюка, А.В. Долинного, В.В. Заросило, В.В. Ларіна, О.М. Кокарєва, Л.М. Колодкіна, М.В. Корнієнка, М.І. Логвиненка, М.В. Лошицького, К.В. Мамає, Ю.А. Мартишка, В.Г. Поліщука, А.М. Чертенкової та інших. Проблеми забезпечення охорони громадського порядку під час масових заходів спортивного характеру розглядали в своїх роботах Р.М. Кацуба, В.В. Коваленко, В.Я. Покайчук, В.Г. Фатхутдінов та інші.

Метою дослідження є аналіз діяльності підрозділів превентивної діяльності Національної поліції щодо забезпечення охорони громадського порядку під час масовидних заходів та реалізації безпосереднього впливу на поведінку учасників масовидних заходів, які порушують громадський порядок та загрожують громадській безпеці.

Виклад основного матеріалу. Масовидні форми вияву активності — це поведінка великих груп людей, що виникає внаслідок психічної взаємодії між ними на основі загальних інтересів, має аналогічні зовнішні прояви і лише частково регулюється соціальними нормами.

Насамперед необхідно розмежувати короткочасні об'єднання великої кількості людей і більш-менш тривалі масовидні формування, у межах яких

будь-яка людина перебуває більшу частину свого життя. Надзвичайно важливе також розмежування організованих, контрольованих та неорганізованих, неконтрольованих чи важкоконтрольованих масовидних скупчень.

Можна виділити такі організовані масовидні форми вияву активності: зібрання, санкціоновані владою мітинги, демонстрації. Їх основним суб'єктом виступає публіка — відносно організована велика група людей, які об'єднуються на основі загальних або аналогічних інтересів і поведінка яких регулюється переважно раціональними засобами та, в основному, відповідає вимогам соціальних норм.

Окрім вищезазначених феноменів, до масовидних форм вияву активності необхідно зарахувати так звані масові явища, суб'єктом яких виявляється маса — сукупність індивідів, що складають численну аморфну групу, члени якої не мають безпосередніх контактів між собою, але об'єднані певним загальним інтересом. до цієї групи включають моду, чутки, масові захоплення, масову схиленість, масові істерії та ін.

Перша спроба дати наукове визначення масовим заходам була здійснена в 1985 р. В.В. Ларіним, який визначив масові заходи як сукупність дій або явищ соціального життя за участю великої кількості громадян, що відбуваються з метою задоволення політичних, духовних, фізичних та інших потреб громадян, є формою реалізації їх прав та свобод, а також формою соціального спілкування між людьми і способом вироблення єдності настанови особи, колективу і суспільства в цілому [2, с. 54].

При цьому В.В. Ларін, розглядаючи поняття "масові заходи" виділяє з їх змісту такі характерні ознаки:

- а) наявність великої маси людей;
- б) організованість дій;
- в) наявність цілей або однієї конкретно визначеної мети;
- г) наявність громадських місць;
- д) регламентація порядку проведення масових заходів.

Наявність великої маси людей характеризується тим, що масові заходи різноманітної спрямованості притягують до себе увагу значної кількості людей, які в подальшому приєднуються до учасників цих заходів.

На думку В.Г. Поліщука, до головної ознаки масових заходів належить наявність в групах людей соціальної активності, тобто, ставлення до життя суспільства, в якому вони виступають як суб'єкти і носії соціально значущих норм, ідеалів, інтересів та інших людських цінностей. З урахуванням цього, він пропонує таке визначення: «Масові заходи – це організована, санкціонована, або несанкціонована форма активних дій великих груп людей в громадських місцях з метою виявлення їх волі, захисту своїх прав і свобод, законних інтересів, задоволення в економічній, політичній, соціально-культурній, інших матеріальних та духовних сферах» [3, с.1].

Беручи до уваги специфіку розглядаємої проблеми, одразу ж необхідно визначити наше розуміння соціально небезпечних форм масовидної поведінки. Це вияви неорганізованої масовидної активності різного ступеню суспі-

льної небезпечності, що порушують громадський порядок, створюють загрозу для громадської безпеки, можуть бути пов'язані з явною непокорою або протидією законним вимогам представників влади (набуваючи в ряді випадків характер правопорушень, в тому числі адміністративних правопорушень).

В цьому сенсі особливо небезпечними є масові безладдя - заворушення, що супроводжуються протиправними діями, що спричинили порушення громадського порядку і являють собою загрозу для громадської безпеки і при цьому в них беруть участь маси людей.

З погляду М.В. Корнієнка, громадський порядок – це зумовлена потребами суспільства система урегульованих соціальними нормами відносин, які виникають у громадських місцях у процесі спілкування людей, мають за мету забезпечувати сприятливі обставини для функціонування громадського життя, нормальні умови для роботи і відпочинку людей, діяльності державних органів, підприємств, установ і організацій [4, с. 14].

Групові порушення громадського порядку та масові заворушення належать до тих видів злочинів, які можна вчинити лише у співучасті. Натовп, що шаленіє, порушує громадський порядок у загальнонебезпечний спосіб. Суспільна небезпека масових заворушень пов'язана також з тим, що подібні дії можуть дестабілізувати обстановку в країні, зумовити або бути пов'язаними з іншим тяжкими і особливо тяжкими злочинами. [5. с. 129-130]

Безладдя можуть бути як групові, так і масові, відбуватися на великій території. Супроводжуватися підпалами, погромами, опором представникам влади, що призводить до порушення певного порядку, певного ладу у суспільстві, державі. Досить часто масові безладдя виникають під час проведення масових заходів або в результаті втрати контролю правоохоронних органів над ситуацією під час масових заходів. Масові безладдя, як правило, організовані, виникають унаслідок заворушень, в які втягнуто маси невдоволених людей. Тобто на першому етапі ще немає ознак безладдя, масові заходи проходять мирно, без ексцесів. При цьому наявність натовпу не є основною ознакою цього явища. Певні групи населення намагаються вчинити опір представникам влади, захоплювати державні установи та ін. Таке явище охоплює велику територію від одного до кількох населених пунктів, адміністративних одиниць, є довготривалим - від кількох днів до тижня, а у разі загострення обстановки та невдалих дій органів державного управління може відбуватися й довше і мати серйозні негативні наслідки. Для цього типу безладдя характерними є такі ознаки: а) велика територія охоплення; б) втягування широкого кола населення, внаслідок слабкої протидії з боку органів влади та роботи великої кількості агітаторів та провокаторів це здійснюється постійно; в) створення воєнізованих груп; г) прогнозованість виникнення; д) масштабні порушення громадського порядку. Такі масові безладдя у разі певного негативного розвитку та неможливості їх ліквідувати звичайними способами є підставою для запровадження певного правового режиму на території, що охоплена ними. Другий тип безладдя є найбільш небезпечною надзвичайною обставиною і потребує значних зусиль як органів влади, так і правоохоронних ор-

ганів на всіх етапах їх перебігу. Підґрунтям для масового безладдя стають масові заходи. Під якими розуміється заздалегідь сплановане і певне за місцем, часом, кількістю учасників і причин зібрання людей. В основному масові заходи визначаються як заходи громадсько-політичного, релігійного, спортивного, культурно-видовищного характеру за участю значної кількості громадян, що проводяться з нагоди відзначення державних, професійних, релігійних свят, пам'ятних дат, а також політичних партій, рухів, громадських об'єднань, релігійних конфесій, громад, окремих громадян, спортивних організацій, закладів культури тощо.[6]

Дуже часто спостерігається переростання масових заходів у масові безладдя. Особливо небезпечними є масові безпорядки, що виникають на ґрунті між-національних та міжрелігійних конфліктів. Ця проблема набуває свого значення на фоні тих подій, що відбувалися останніми роками в Автономній республіці Крим, на територіях Харківської, Донецької та Луганської областей а також на території Західній України на тлі конфліктів між церквами Київського та Московського патріархату а також греко-католиками. В цих випадках можливі погроми та підпали помешкань громадян іншої національності чи віросповідання, побиття, а також убивство людей з особливою жорстокістю. Під час таких безпорядків озвірілі натовпи не реагують на попереджувальні дії сил правопорядку, поводять себе зухвало та нагло; озброєні учасники безпорядків не тільки вчинюють активний опір працівникам поліції але і здійснюють напади та захоплення будинків органів державної влади та правоохоронних органів з метою заволодіння зброєю і звільнення раніше затриманих злочинців тощо. [6]

До неорганізованих масовидних форм вияву активності, як правило, зараховують різноманітні масовидні збіговиська, заколоти. Їх основним суб'єктом є натовп (ті чи інші його різновиди).

Натовп — велика група людей, ані зовні, ані внутрішньо неорганізованих, об'єднаних тільки загальним прагненням до негайної дії. Учасники натовпу стають спільнотою лише тоді, коли охоплені однаковою негативною емоцією щодо певних осіб, установлень, подій.

Підвищений фон емоційної збудженості присутніх у натовпі, інтенсивний характер їх зовнішніх експресивних проявів, стан алкогольного сп'яніння багатьох із них, численні угруповання молоді та підлітків - це сприятливі умови для можливої трансформації об'єднання в діючий натовп.

Це найбільш соціально небезпечний різновид натовпу, агресивні дії учасників якого можуть мати випадковий та неупорядкований характер, але частіше спрямовані на досягнення певної мети (наприклад, насильницькі дії стосовно конкретної людини чи групи людей).

Поведінка людей у натовпі істотно відрізняється від поведінки в умовах їхнього повсякденного життя. При цьому відмінності в психічних проявах кожного присутнього в натовпі пов'язані:

- зі значним інтелектуальним зниженням: індивіди в натовпі схильні до швидкого перенесення уваги, до некритичного сприймання інформації, легко піддаються зовнішньому впливу;

- із підвищеною емоційністю та імпульсивністю: людей у натовпі зненацька захоплюють мінливі емоції, прості за структурою, граничні за своєю інтенсивністю; емоції поступово починають домінувати, і часто людина взагалі втрачає спроможність логічно міркувати.

Психологічні умови ефективності реалізації безпосередніх заходів регулюючого впливу на поведінку учасників натовпу:

- усунення причини формування натовпу (усунення об'єкта загальної уваги, нейтралізація або послаблення дії джерела загального збудження; локалізація джерела небезпеки, попередження та припинення його шкідливого впливу на людей; розв'язання конфлікту причини скупчення або вживання первинних заходів на його розв'язання);

- обмеження кількості присутніх у натовпі (вчасне перекриття підходів для доступу людей і для проїзду транспорту в район зосередження натовпу; переведення учасників у місце з обмеженим доступом; допуск організаторів та активних учасників до місця скупчення з наступним перекриттям підходів для зацікавлених перехожих);

- безпосереднє звертання до учасників натовпу (використання прохання-заклику залишити місце події з вказівкою можливих шляхів відходу; об'єктивне та вірогідне інформування присутніх про причини скупчення, про заходи, яких було вжито, тощо; роз'яснення учасникам можливих небезпечних наслідків, попередження кожного про відповідальність);

- використання засобів переорієнтації та розподілу уваги учасників натовпу (використання підсилювачів звуку; розповсюдження в натовпі «загрозових» чуток; створення інтенсивного «шумового ефекту» за допомогою підручних засобів);

- відкрите спостереження та фіксування дій присутніх у натовпі (відкрите використання фото-, кіно-, відеоапаратури; особисте звернення до активних учасників; документування особових даних присутніх, змісту виступів);

- нейтралізація активності учасників, які складають «ядро» натовпу (затримання, вилучення, ізоляція активних учасників; робота з упізнання кожного з них; особисте звернення до активних учасників; переговорна діяльність; контрпропаганда серед учасників скупчення);

- використання працівниками поліції «ефекту присутності» на місці події;

- розсіювання натовпу (розсікання скупчення на окремі частини, здійснення керівництва над ними; застосування спецзасобів).

Бібліографічні посилання

1. Мамай А.В. Окремі питання організації діяльності поліції зарубіжних країн щодо попередження групових порушень громадського порядку та масових безпорядків / А.В. Мамай // Наука і правоохоронна діяльність. – 2013. – № 1 (19).- С. 128.

2. Ларин В.В. Понятие административно-правовой охраны общественного порядка при проведении массовых мероприятий: теория и практика совершенствования охраны общественного порядка / В.В.Ларин – М., 1985.

3. Поліщук В.Г. Адміністративно-правове регулювання та тактика проведення масових заходів: автореф. дис... канд. юрид. наук : 12.00.07 / В.Г. Поліщук; Університет внут-

рішних справ. — Х., 1999. — 17 с.

4. Корнієнко М.В. Роль органів внутрішніх справ України в охороні громадського порядку при ускладненні оперативної обстановки. – Дніпропетровськ, 2001.

5. Кацуба Р.М. Окремі питання запобігання порушенням громадського порядку під час проведення масових спортивних заходів / Р.М. Кацуба // Право і суспільство. №2, 2011. – С.128-133.

6. Фатхутдінов В.Г. Особиста безпека працівників органів внутрішніх справ при проведенні масових заходів / В.Г. Фатхутдінов // [Електронний ресурс] – Режим доступу до ресурсу: <http://pravoznavec.com.ua/period/article/20234/%D4>.

Надійшла до редакції 24.01.2018

Timofeyev V.P. Activities of National police preventive units for public order maintenance during mass events. The article analyzes the issues of ensuring the protection of public order by the units of the preventive activities of the National Police during mass-media events. The concepts and features of different kinds of mass events are defined.

Particular attention is paid to mass disorder and the crowd, as the most dangerous actions and their characteristic features. The main causes of threats to the security of police officers, as well as the ways and psychological conditions of the effectiveness of implementing direct measures of regulatory influence on the behavior of the crowd.

Keywords: *personal safety, police officers, public safety, mass events, mass disorder, crowd, extreme situations, danger.*

* * *

УДК 351.75 : 351.74



Чуриков Д. С.

викладач

(Дніпропетровський державний
університет внутрішніх справ)

DOI: 10.31733/2078-3566-2017-4-169-178

ХАРАКТЕРИСТИКА АДМІНІСТРАТИВНО-ПРАВОВОЇ ДІЯЛЬНОСТІ ПОЛІЦІЇ У СФЕРІ ОБІГУ СПЕЦІАЛЬНИХ ЗАСОБІВ САМООБОРОНИ В УКРАЇНІ

Висвітлено адміністративно-правову діяльність поліції з регулювання обігу зброї та безпосередньо спеціальних засобів самооборони в Україні, висвітлено шляхи удосконалення вищезазначеної діяльності. Виокремлено особливості певних різновидів адміністративно-правової діяльності поліції у сфері обігу зброї в Україні.

Ключові слова: *обіг зброї, обіг спеціальних засобів самооборони, правове регулювання обігу зброї, адміністративно-правова діяльність поліції, адміністративно-правова діяльність поліції у сфері обігу спеціальних засобів самооборони.*

Постановка проблеми. Становлення України як правової держави пов'язано із постійним підвищенням ефективності діяльності державних органів, яка спрямована на забезпечення сталого розвитку суспільства, а також виявлення, запобігання і нейтралізацію реальних та потенційних загроз державним та національним інтересам у всіх сферах суспільного життя. Актуальним питанням залишається забезпечення належного рівня публічного (громадського) порядку та безпеки держави, який відповідав би вимогам сучасності. Важливу роль у забезпеченні публічного (громадського) порядку та безпеки відведено поліції, завдання [1] якої спрямовано на захист національних інтересів, прав та інтересів громадян і суб'єктів господарювання. Не можна не зазначити той факт, що однією із складових діяльності за вищезазначеним напрямком є дозвільна діяльність, у тому числі й у сфері обігу спеціальних засобів, адже, як йшлося вище, спеціальні засоби самооборони є одним із найпоширеніших об'єктів дозвільної системи.

Аналіз публікацій, в яких започатковано розв'язання даної проблеми. На формування основних положень та висновків, що викладені у даній статті, вплинули роботи В.Б. Авер'янова, О.М. Бандурки, Д.М. Бахраха, О.К. Безсмертного, Ю.П. Битяка, А.С. Васильєва, І.П. Голосніченка, С.Т. Гончарука, К.О. Гориславського, Є.В. Додіна, М.М. Дорогих, М.І. Єропкина, О.П. Ключниченка, Л.В. Ковалю, В.К. Колпакова, А.Т. Комзюка, О.П. Коренєва, Ю.Ф. Кравченка, Є.В. Курінного, І.В. Мартянова, О.В. Негодченка, О.І. Остапенка, Л.Л. Попова, В.М. Самсонова, О.І. Семчика, В.В. Цветкова, Ю.С. Шемшученка, О.П. Шергіна, В.К. Шкарупи. Дослідження правового регулювання діяльності поліції у сфері дозвільної системи здійснювали: В.А. Гуменюк, С.В. Лихачов, С.Д. Подлінець, В.І. Ткаченко, О.В. Харитонов, М.П. Федоров, О.С. Фролов, Х.П. Ярмачі. Втім, питання адміністративно-правової діяльності поліції у сфері обігу спеціальних засобів самооборони у працях цих вчених розглянуті фрагментарно або в рамках більш ширшої проблематики.

У зв'язку з цим **мета** даної статті полягає у визначенні особливостей та наданні характеристики адміністративно-правової діяльності поліції у сфері обігу спеціальних засобів самооборони та шляхів її удосконалення.

Для досягнення поставленої мети в роботі передбачено вирішити такі основні завдання: 1) дослідити зміст поняття "адміністративна діяльність"; 2) охарактеризувати адміністративно-правову діяльність поліції у сфері обігу спеціальних засобів самооборони; 3) запропонувати шляхи подальшого удосконалення такої діяльності.

Виклад основного матеріалу. У процесі реалізації завдань, які покладені на поліцію, використовується різноманітні за формами і методами засоби та способи впливу на суспільні відносини, які складаються у сфері обігу спеціальних засобів самооборони, з метою їх упорядкування. Серед цієї сукупності засобів чільне місце посідають адміністративно-правові засоби. А діяльність, у межах якої відбувається реалізація адміністративно-правових

засобів, отримала назву адміністративної [15, с. 9].

Аналіз юридичної літератури та чинного законодавства з метою визначення поняття адміністративної діяльності та її ознак викликає певні труднощі, адже термін "адміністративна діяльність" у чинному законодавстві не використовується, а в сучасній науковій літературі вживається у значеннях, які мають певні відмінності, а також доволі часто ототожнюється з терміном "державне управління" [13, с. 89]. Проте термін "адміністративна діяльність" не є новим у науці адміністративного права. В науковому обігу термін "адміністративна діяльність" з'явився за радянських часів. Даний термін був вперше визначений І.І. Євтихєвим, який визначив адміністративну діяльність як діяльність виконавчо-розпорядчих органів у формі видання актів управління та застосування примусу [9, с. 174].

Певні дослідники безпосередньо визначають існування адміністративної діяльності із нормативним закріпленням такої діяльності за допомогою норм адміністративного права [4 с. 6] або із використанням адміністративно-правових засобів, за допомогою яких вона здійснюється [3, с. 5; 15, с. 9].

Однак Л.В. Коваль під адміністративною діяльністю розуміє видання нормативних та індивідуальних актів [12, с. 116]. Певні автори надають таке визначення поняття "адміністративна діяльність" – це діяльність органів державної влади, що спрямована на забезпечення охорони прав, громадського порядку та громадської безпеки, виявлення, припинення та попередження правопорушень [11, с. 13]. Тобто, узагальнюючи вищевикладене, можна сказати, що адміністративна діяльність – це діяльність держави та інших публічних юридичних осіб, що врегульована нормами адміністративного права. Але, на нашу думку, така позиція є, по суті, правильною, проте не розкриває сутність і зміст такої діяльності.

Наукова література, в якій проводиться дослідження питань організації та діяльності поліції, надає таке визначення адміністративної діяльності – це діяльність поліції, у процесі практичного здійснення якої її апарати, служби, співробітники керуються адміністративним законодавством [10, с. 101]. Одне з перших визначень адміністративної діяльності надав Л.Л. Попов, причому, на його думку, адміністративна діяльність поліції – це діяльність, пов'язана з охороною порядку в громадських місцях, із забезпеченням безпеки руху транспорту та пішоходів, правил використання транспорту, з дотриманням паспортної системи [14, с. 5]. Авторський колектив, який написав підручник "Адміністративна діяльність органів внутрішніх справ", сформулював поняття адміністративної діяльності поліції як урегульовану нормами адміністративного права виконавчо-владну діяльність, спрямовану на забезпечення особистої безпеки громадян, захист їх прав і свобод, законних інтересів, громадського порядку, громадської безпеки та боротьбу з правопорушеннями [4, с. 7]. І.П. Голосніченко і в подальшому продовжує підтримувати цю позицію [7, с. 349]. Певне коло науковців визначає адміністративну діяльність поліції як специфічну, виконавчо-розпорядчу, підзаконну, державно-владну діяль-

ність з організації та здійснення охорони публічного (громадського) порядку, забезпечення публічної (громадської) безпеки, попередження й припинення злочинів та інших правопорушень [3, с. 8]. Або як цілеспрямовану, організуючу, виконавчу і розпорядчу діяльність, яка полягає в безпосередньому, повсякденному, практичному здійсненні завдань і функцій у сфері внутрішніх справ [5, с. 38].

Наведені вище поняття адміністративної діяльності певною мірою обмежують зміст адміністративної діяльності та звужують визначення такої діяльності до забезпечення працівниками поліції охорони правовідносин, тобто прирівнюючи адміністративну діяльність до правоохоронної діяльності. При цьому автори цих понять вказують на обслуговуючий характер такої діяльності, хоча й зазначають, що поліція здійснює і правозастосовну адміністративну діяльність, але визнають її засобом забезпечення правоохоронної діяльності [4, с. 8].

Безперечно, у процесі аналізу юридичної літератури не можна обійти поняття адміністративної діяльності, яке надається у словнику термінів і понять з адміністративної діяльності, а саме: адміністративна діяльність поліції являє собою виконавчо-розпорядчу діяльність щодо організації роботи підпорядкованих служб, співробітників та практичного здійснення адміністративно-правовими засобами охорони громадського порядку та забезпечення громадської безпеки [8, с. 6]. Тобто перевагою даного визначення адміністративної діяльності є те, що в ньому звернуто увагу як на зовнішню, так і на внутрішню спрямованість адміністративної діяльності поліції.

При розгляді даного питання не можна не зазначити таке визначення даного поняття, яке є більш узагальнюючим: адміністративна діяльність органів внутрішніх справ – це цілеспрямована, організуюча, виконавча і розпорядча діяльність, що полягає в безпосередньому, повсякденному, практичному здійсненні завдань і функцій держави у сфері внутрішніх справ [5, с. 38].

Проте, визначення поняття та сутності адміністративно-правової діяльності поліції в цілому не є предметом даного дослідження і заслуговує на окреме дослідження, тому, на нашу думку, провівши аналіз поняття адміністративної діяльності поліції, необхідно перейти до визначення особливостей адміністративно-правової діяльності поліції у сфері обігу спеціальних засобів самооборони. Тож, адміністративно-правова діяльність поліції у сфері обігу спеціальних засобів самооборони охоплює забезпечення встановлених правил набуття, володіння, використання, реалізації і т.д. спеціальних засобів самооборони.

Отже, виходячи із вищевикладеного, можна виділити такі складові адміністративної діяльності поліції у вказаній сфері:

- 1) загальне регулювання суспільних відносин, яке здійснюється поліцією на підставі чинного законодавства (законів та нормативно-правових актів вищестоящих державних органів) шляхом видання (прийняття) підзаконних нормативно-правових актів, які спрямовані на встановлення загальних

правил поведінки щодо невизначеного кола осіб у сфері обігу спеціальних засобів самооборони (наприклад, визначення дозволеного виду газових пістолетів, які можуть бути у власності громадян);

2) індивідуальне регулювання суспільних відносин, яке здійснюється поліцією на підставі чинного законодавства (законів та нормативно-правових актів вищестоящих державних органів) шляхом видання (прийняття) розпорядчих нормативно-правових актів та вчинення владно-розпорядчих дій, які спрямовані на індивідуально визначені суб'єкти (громадяни, суб'єкти господарювання), спрямоване на встановлення, зміну й припинення їх прав та обов'язків у сфері обігу спеціальних засобів самооборони.

З огляду на це важливою є проблема функціонального призначення адміністративної діяльності поліції у сфері обігу спеціальних засобів самооборони. Діяльність поліції повинна забезпечувати не стільки владно організуючий вплив на суспільні відносини у сфері обігу спеціальних засобів самооборони, скільки сприяти максимально повній реалізації громадянами та суб'єктами господарювання своїх прав та законних інтересів у цій сфері, а також їх захисту в разі будь-яких порушень як всередині держави, так і за її межами. З огляду на це слід погодитися з думкою В.Б. Авер'янова, який вважає, що діяльність державних інститутів повинна підпорядковуватися потребам реалізації прав і свобод людини, забезпечення їх пріоритетності перед усіма іншими цінностями демократичної, соціальної правової держави [2, с. 25]. На його думку, така перебудова діяльності державних органів вимагає заміни домінуючої дотепер ідеології “панування” держави над людиною на протилежну – ідеологію “служіння” держави інтересам людини.

Щоб сформулювати поняття адміністративно-правової діяльності поліції у сфері обігу спеціальних засобів самооборони необхідно з'ясувати питання щодо визначень ознак цього специфічного виду діяльності. Такий підхід також дозволяє надати характеристику залежності адміністративної діяльності від цілі, яка ставиться – від підготовки та прийняття правових норм до їх реалізації за допомогою певних механізмів. На нашу думку, адміністративно-правова діяльність поліції у сфері обігу спеціальних засобів характеризується такими ознаками.

Адміністративно-правова діяльність – це певний, особливий вид діяльності, який здійснюється органами виконавчої влади держави у сфері обігу спеціальних засобів самооборони, який відрізняється від діяльності законодавчої та судової влади за своїм змістом, формою і методами.

Необхідно зазначити, що адміністративна діяльність має державно-владний характер, а це означає, що така діяльність є компетенцією відповідних державних органів, тобто відносно мається на увазі поліція. Здійснення такої діяльності забезпечується наявною сукупністю державних засобів економічного і політичного, соціального й ідеологічного, заохочувального та примусового характеру.

Наступним елементом адміністративно-правової діяльності поліції у

сфері обігу спеціальних засобів самооборони є публічність. Публічність такої діяльності полягає в тому, що вона здійснюється для задоволення потреб та інтересів усіх громадян, суб'єктів господарювання і т.д. у вказаній сфері.

Також одним із важливих елементів адміністративної діяльності поліції у сфері обігу спеціальних засобів самооборони є розробка та видання відомчих нормативно-правових актів. Безперечно, ця діяльність повинна застосовуватися у повній відповідності до вимог закону.

Наступним елементом такої діяльності є те, що вона має виконавчо-розпорядчий характер. Тобто можна визначити, що така діяльність здійснюється для практичного запровадження в життя законів та інших нормативних актів.

Логічним є те, що для ефективного та успішного здійснення покладених на поліцію виконавських функцій у сфері обігу спеціальних засобів самооборони, поліція наділена розпорядчими повноваженнями, що передбачає можливість підпорядкування об'єктів управління – суб'єкту управління. Поліція у сфері обігу спеціальних засобів самооборони видає нормативно-правові акти, які мають нормативний або індивідуальний характер або містять у собі нормативні чи індивідуальні приписи, а також застосовують заходи примусового характеру.

Здійснивши узагальнення вищевикладеного, можна зазначити, що адміністративно-правова діяльність поліції у сфері обігу спеціальних засобів самооборони включає в себе правотворчу і правозастосовну діяльність. На жаль, на теперішній час у чинному законодавстві України відсутній нормативно-правовий акт рівня закону, який би регламентував суспільні відносини, які складаються у сфері обігу спеціальних засобів самооборони чи зброї в цілому.

Щодо правозастосовної діяльності поліції у сфері обігу спеціальних засобів самооборони, то вона полягає в організації та практичній реалізації приписів адміністративно-правових норм стосовно конкретних випадків або визначених осіб у вказаній сфері, а також у реалізації приписів адміністративно-правових норм стосовно охорони й захисту цих норм від будь-яких порушень, застосуванні примусових заходів, забезпеченні виконання покарання, а також вжиття попереджувальних заходів.

Безумовно, діяльність поліції, в тому числі й у сфері обігу спеціальних засобів самооборони, є різновидом організаційної діяльності органів виконавчої влади. На цій підставі створюється загальний стан упорядкованості суб'єктів та об'єктів управління, зв'язків між ними. Усі ці дії впливають на поведінку учасників обігу спеціальних засобів самооборони, сприяючи найбільш доцільному й корисному, з точки зору суспільства і держави, досягненню соціально корисних цілей. У цьому розумінні діяльність поліції по забезпеченню публічного (громадського) порядку та безпеки, дозвільної системи та обігу спеціальних засобів самооборони має викликати певні практичні зміни в соціальному житті, це дозволяє визнати її як практичну діяльність, що має позитивне соціально-правове значення.

Беззаперечним є те, що адміністративно-правова діяльність поліції у сфері обігу спеціальних засобів самооборони характеризується безперервністю, постійністю та планомірністю. У процесі дослідження вказаного виду діяльності вирішуються завдання й реалізуються функції держави, забезпечується захист як інтересів держави, так і конституційних прав та інтересів громадян, а також суб'єктів господарювання, в тому числі й у сфері обігу спеціальних засобів самооборони.

Безумовно, процесуальна регламентація адміністративної діяльності поліції, в тому числі й у сфері обігу спеціальних засобів самооборони, є найважливішою гарантією забезпечення режиму законності та являє собою ефективний спосіб забезпечення прав і законних інтересів громадян і суб'єктів господарювання. І тут постає питання про те, що правова частина діяльності поліції у сфері обігу спеціальних засобів повинна бути досить детально і чітко регламентована нормами права, однак на теперішній момент чинним законодавством регламентовано за допомогою загальних норм права та обов'язки, окремі процедурні норми щодо діяльності поліції у вказаній сфері. Цю прогалину можна усунути шляхом прийняття Закону України «Про зброю».

Беззаперечним елементом ефективної адміністративно-правової діяльності поліції у сфері обігу спеціальних засобів самооборони є інформаційний елемент. Тобто сутність такого елемента адміністративної діяльності полягає в тому, що поліція для виконання своїх завдань та функцій повинна збирати, накопичувати, аналізувати, офіційно підтверджувати, реєструвати (посвідчувати), оформляти інформацію, яка дозволить прийняти законне та обґрунтоване рішення, в тому числі й у сфері обігу спеціальних засобів.

Адміністративно-правова діяльність поліції у сфері обігу спеціальних засобів самооборони характеризується раціональним поєднанням централізованого керівництва з безпосереднім (оперативним) управлінням. Підпорядкованість та підконтрольність такої діяльності відповідним державним органам. Наявність цієї ознаки підвищує якість та ефективність реалізації поліцією своїх повноважень, посилює їх відповідальність за невиконання чи неналежне виконання своїх обов'язків. З іншого боку, необхідно створювати умови для належного функціонування поліції і сприяти їм у виконанні завдань та функцій.

Безпосередньо адміністративно-правова діяльність поліції у сфері обігу спеціальних засобів самооборони здійснюється за допомогою різноманітних засобів, способів і прийомів – методів діяльності, які знаходять зовнішнє відображення у конкретних діях різноманітного характеру, що здійснюються в межах їх компетенції і викликають певні наслідки – форми діяльності. В адміністративно-правовій літературі ці методи й форми діяльності органів виконавчої влади, тож і поліції, отримали назву адміністративно-правових [6, с. 255], з їх використанням здійснюється вплив на суспільні відносини не лише у сфері обігу спеціальних засобів самооборони, а й у інших сферах, які

підпадають під регламентування адміністративного права.

Виходячи з аналізу чинного законодавства та наукової літератури, можна зазначити те, що однією з особливостей адміністративно-правової діяльності поліції у сфері обігу спеціальних засобів самооборони є її профілактична спрямованість, яка забезпечується такою організацією роботи усіх органів, підрозділів, окремих посадових осіб, сил та засобів, яка б створювала ефективні умови для існування цивілізованих відносин, пов'язаних з обігом спеціальних засобів, суворого дотримання вимог законодавства у вказаній сфері та попередження його порушень. Суттєве значення в цьому контексті має забезпечення відкритості та прозорості діяльності поліції для громадськості. Це може бути реалізовано шляхом доведення інформації про основні результати діяльності поліції не лише у сфері обігу спеціальних засобів самооборони, а і в інших сферах діяльності поліції, загальної ситуації в цій сфері через засоби масової інформації або під час виступів чи повідомлень керівників поліції.

Адміністративна діяльність за своєю природою є професійною. Професійний характер адміністративної діяльності обумовлений тим, що спеціалізована діяльність вимагає від тих, хто її здійснює, відповідних професійних знань (право, економіка, психологія) та певних навичок. Таку професійну діяльність здійснюють спеціально підготовлені державні службовці, вони компетентно, а значить, ефективно, можуть забезпечувати захист інтересів держави, права й законні інтереси громадян та суб'єктів господарювання у сфері обігу спеціальних засобів самооборони.

Розглянуті ознаки адміністративно-правової діяльності поліції у сфері обігу спеціальних засобів самооборони характеризують не окремі її сторони, а комплексно, як єдине ціле явище, що складається із взаємообумовлених і взаємопов'язаних частин. Різноманітні зв'язки і відносини, що виникають між цими складовими, та породжувані ними властивості, які визначають їх як систему, забезпечують існування досить самостійних закономірностей розвитку та функціонування адміністративної діяльності.

Висновки. Отже, усі ці відносини мають управлінський, організаційний характер і в цілому охоплюються адміністративно-правовим регулюванням, а отже, регулюються нормами адміністративного та адміністративно-процесуального права. Нормами матеріального адміністративного права регламентуються відносини, пов'язані з установленням порядку обігу спеціальних засобів самооборони, відповідальності за порушення правил обігу спеціальних засобів самооборони, видів стягнень, правового статусу поліції тощо. Адміністративно-процесуальними за своєю природою є норми, що регулюють здійснення дозвільних процедур, провадження у справах про порушення правил обігу спеціальних засобів самооборони.

Необхідно враховувати, що у зв'язку із тим, що спеціальні засоби самооборони є об'єктом дозвільної системи, це автоматично веде до того, що до організації обігу спеціальних засобів самооборони існують відповідні прави-

ла, а до власників певні вимоги, що і обумовлює існування особливостей адміністративно-правової діяльності поліції у сфері обігу спеціальних засобів самооборони.

В тому числі проведення дослідження адміністративно-правової діяльності поліції у сфері обігу спеціальних засобів самооборони стає більш важливим у зв'язку з постійним удосконаленням правової основи діяльності поліції, реорганізацією існуючої системи підрозділів Національної поліції України та із бажанням України до інтеграції у міжнародні організації, а відповідно, це і вимагає приведення національного законодавства, що регулює адміністративно-правову діяльність поліції, у відповідність до міжнародних стандартів та вимог.

Бібліографічні посилання

1. Про Національну поліцію : Закон України // Голос України. – 2015. — № 141–142.
2. Авер'янов В. Адміністративна реформа і правова наука / Авер'янов В. // Право України. – 2002. – № 3. – С. 20–30.
3. Адміністративна діяльність : навч. посібник / за заг. ред. О.І. Остапенка. – Львів : ЛІВС, 2002. – 252 с.
4. Адміністративна діяльність ОВС. Загальна частина : підручник / за заг. ред. І.П. Голосніченка, Я.Ю. Кондратьєва. – К. : УАВС, 1995. – 177 с.
5. Адміністративне право України. Академічний курс : підручник : у 2-х т. / ред. колегія: В.Б. Авер'янов (голова). – К. : Юридична думка, 2005. – Т. 1. Загальна частина. – 648 с.
6. Административное право / под ред. Ю.М. Козлова и Л.Л. Попова. – М. : Юристъ, 1998. – 728 с.
7. Адміністративне право України. Академічний курс : підручник : у 2-х т. / ред. колегія : В.Б. Авер'янов (голова). – К. : Юридична думка, 2005. – Т. 2. Особлива частина. – 624 с.
8. Бородин С.С. Административная деятельность органов внутренних дел : словарь терминов и понятий / Бородин С.С., Иванов П.В., Оськин Ф.Ф. – СПб. : Лань, 2000. – 240 с.
9. Евтихийев И.И. Виды и формы административной деятельности : дисс... д. ю. н. / И.И. Евтихийев. – М., 1948. – 365 с.
10. Еропкин М.И. Административно-правовая охрана общественного порядка / Еропкин М.И., Попов Л.Л. – Л. : Лениздат, 1973. – 328 с.
11. Заросило В.О. Порівняльний аналіз адміністративної діяльності міліції України та поліції зарубіжних країн (Великобританії, США, Канади та Франції) : дис... к. ю. н. : 12.00.07 / Заросило В.О. – К. : Націон. академія внутр. справ, 2002. – 250 с.
12. Коваль Л.В. Адміністративне право України : курс лекцій / Коваль Л.В. – К. : Основи, 1998. – 208 с.
13. Петров Г.И. Поощрение в государственном управлении / Петров Г.И. – Ярославль : Изд-во Ярославского ун-та, 1983. – 219 с.
14. Попов Л.Л. Убеждение и принуждение. Организационно-воспитательные и административно-правовые средства охраны общественного порядка в деятельности советской милиции / Попов Л.Л. – М. : Московский рабочий, 1968. – 160 с.
15. Тучак М.О. Адміністративно-правові засади діяльності дільничних інспекторів : дис... канд. юрид. наук : 12.00.07 / Тучак М.О. – Х., 2002. – 209 с.

Надійшла до редакції 24.01.2018

Churikov D.S. Characteristic of police administrative-legal activities in the field of turnover of special self-defence equipment in Ukraine. The formation of Ukraine as a rule of law is associated with the constant increase in the efficiency of state bodies' activities, which is aimed at ensuring sustainable development of society, as well as the detection, prevention and neutralization of real and potential threats to state and national interests in all spheres of public life. The urgent issue is ensuring the proper level of public (public) order and security of the state, which would meet the requirements of the present. An important role in providing public (public) order and security is provided by the police, the tasks of which are aimed at protecting national interests, rights and interests of citizens and business entities. It is impossible not to mention the fact that one of the components of activity in the above-mentioned direction is permitting activity, including in the sphere of special funds circulation, as the above-mentioned special means of self-defense are one of the most common objects of the permit system.

In this regard, the purpose of this article is to determine the features and characteristics of the administrative and legal activities of the police in the field of the circulation of special means of self-defense and ways to improve it.

To achieve this goal, the following main tasks are expected to be addressed: 1) to examine the meaning of the term "administrative activity"; 2) characterize the administrative and legal activities of the police in the sphere of the circulation of special means of self-defense; 3) suggest ways to further improve such activities.

In the process of implementing the tasks assigned to the police, various means and methods of influencing public relations that are formed in the sphere of the circulation of special means of self-defense are used in order to streamline them. Among this aggregate of funds, prominent place occupy administrative and legal means. And the activities within which the implementation of administrative and legal means is called administrative.

In conducting an analysis of legal literature and current legislation in order to identify the concept of administrative activity and its features causes some difficulties, because the term "administrative activity" in the current legislation, the term is not used, but in modern scientific literature is used in meaning but has certain differences, and also quite often is identified with the term "public administration".

Accordingly, it is necessary to study the issue of isolation by identifying certain features, such as the administrative and legal activity of the police as a whole, and in the sphere of the circulation of special means of self-defense. By defining these characteristics and providing them with characteristics, it will probably be possible to propose some ways to improve the administrative and legal activities of the police in the sphere of the circulation of special means of self-defense.

Keywords: *the turnover of weapons, the turnover of special means of self-defense, the legal regulation of the turnover of firearms, the administrative and legal activities of the police, the administrative and legal activities of the police in the sphere of circulation of special means of self-defense.*

* * *

КРИМІНАЛЬНЕ ПРАВО ТА КРИМІНОЛОГІЯ

УДК 343.915(477)

Вєтєва Н.В.

аспірант

Кулик Л.М.

кандидат юридичних наук, доцент

*(Одеський державний
університет внутрішніх справ)*

ІСТОРИЧНІ АСПЕКТИ КОРИСЛИВО-НАСИЛЬНИЦЬКОЇ ЗЛОЧИННОСТІ НЕПОВНОЛІТНІХ В УКРАЇНІ

Визначено та проаналізовано основні історичні етапи корисливо-насильницької злочинності неповнолітніх. Визначено періодизацію та головні риси корисливо-насильницької злочинності неповнолітніх, недоліки законодавчих актів, що регламентували профілактику злочинності неповнолітніх.

***Ключові слова:** історичний аналіз, злочинність неповнолітніх, історичні аспекти, корисливо-насильницька злочинність.*

Постановка проблеми. При дослідженні будь-якого соціального явища необхідно розглянути його історично-правові аспекти, що сприяє кращому висвітленню проблемних питань сьогодення.

З метою дослідження сутності та проведення всебічного аналізу корисливо-насильницької злочинності неповнолітніх необхідно звернутися до історичних аспектів її розвитку.

Аналіз публікацій, в яких започатковано розв'язання даної проблеми. Проблеми злочинності неповнолітніх взагалі та корисливо-насильницької злочинності зокрема досліджуються такими вченими як Б.М. Головкін, Я.П. Кравченко, Н.М. Крестовська, Я.П. Мальована, О.О. Царенко, Н.С. Юзікова та іншими вченими-криміналістами. Проте фундаментальних досліджень історичних аспектів корисливо-насильницької злочинності неповнолітніх в Україні не проводилося, що й посприяло вибору теми наукової статті.

Виклад основного матеріалу. Злочинність неповнолітніх на сьогодні є однією з нагальних для вирішення проблем у державі.

Як комплексне явище злочинність неповнолітніх виявляється у багатьох аспектах. Корисливо-насильницька злочинність неповнолітніх у сучасних умовах займає одне з провідних місць у сфері наукового дослідження та у практичній діяльності країни в цілому.

Розпочинаючи аналіз історичних аспектів корисливо-насильницької злочинності неповнолітніх, в першу чергу необхідно звернути увагу на давньоруське суспільство, а саме на Київську Русь, яка за своїм соціально-економічним та політичним ладом була ранньофеодальною державою. Як зазначав Ф. Арьєс, за своєю теорією цей період позначено як такий, коли дитинство ще не сприймалося суспільством як цінність, а діти вважалися лише належністю сім'ї, що не мали власної суб'єктності. Вік дитинства був надто коротким, щоб сім'я, і тим більше суспільство, звертали на нього увагу [1, с. 10].

Як визначає Н.М. Крестовська, у києворуському суспільстві вік дитинства завершувався 12–14 роками, тобто з настанням статевої зрілості та завершенням первинної соціалізації дитини [2, с. 67]. Весь вік дитинства проходив у межах родини, яка у ставленні до дитини та порушень дитиною нормативно-ціннісних устоїв родини керувалася виключно звичаями [3, с. 33].

В усіх редакціях Руської Правди встановлювалася відповідальність за вбивства при розбоях княжих людей (огнищанина, рядовича, дворецького, тіуна) (ст. 20 «Короткої правди», ст. 3 «Просторової правди») і вбивства при розбоях звичайного люду (ст. 5 «Просторової правди»). Окремо виділявся розбійний промисел: «став на розбої без усілякої звади» з метою наживи (ст. 7 «Просторової правди») [4, с. 14, 19, 58].

Як зазначає Л. Н. Березовська, найдавніший звід норм нашого права – Руська Правда – не висвітлює особливості відповідальності неповнолітніх. Виняток, на її думку, можуть становити деякі положення, наприклад, не ставлення у вину за вбивства, вчиненого малолітніми у віці до 7 років за «Книгами законними» [5, с. 66].

На думку І.М. Паньонко, дитина, яка брала участь у розбійному нападі (татьбі), незалежно від її віку, підлягала такому самому покаранню, як і дорослі, що вчинили злочин [6, с. 42].

Серед джерел права, якими встановлювалися особливості протидії злочинності неповнолітніх у Козацько-Гетьманській державі, Третій Литовський статут явно перебував на першому місці за своєю силою. Першочергове значення Третього Литовського статуту («артикулів правних», як його називали у правозастосовних актах) спостерігається, на думку В.І. Кононенко, з початку гетьманування Івана Мазепи, який намагався реформувати судочинство як діяльність на основі права. За І. Скоропадського де-факто було зроблено спроби закріпити статутне право як одне з основних для судочинства у Гетьманщині, чому сприяв переклад Литовського статуту, а також джерел міського права давньоукраїнською мовою. Аж до самого кінця існування Гетьман-

щини Литовський статут був найважливішим джерелом правотворчості та кодифікаційних робіт [7, с. 169–170, 175, с. 188–189].

З метою цього дослідження необхідно зазначити, що Третій Литовський статут містив низку норм щодо визначення вікових меж кримінальної відповідальності. Розділ XIV «Про злочинство всякого стану» арт. 11 «Про звинувачення у злочинстві шляхтича неповнолітнього, також і простих людей» визначав вік у 16 років як вік настання кримінальної відповідальності [8, с. 158].

Для узагальнення відомостей про правове реагування на правопорушення неповнолітніх варто знати їх місце у загальній криміногенній ситуації Гетьманщини. Так, у 1775 р. Полтавський Бродський суд розглянув 71 справу про кримінальні злочини. Вік злочинців далеко не завжди фіксувався, імовірно, лише у випадках ухвалення вироку. Серед злочинців, для яких ці дані існують, особи у віці 15–19 років склали 6 % (5 осіб) [9, с. 317].

Я.П. Кравченко вказує на те, які саме злочини переважно вчиняли неповнолітні. За відсутності правової статистики у Гетьманщині будь-які висновки, зрозуміло, можуть бути лише припущеннями. Варто оцінити як відображення суспільного запиту на реагування саме на крадіжки (й інші майнові злочини) та насильницькі злочини таких осіб. Саме майнові злочини найчастіше фігурують у рішеннях судів Гетьманщини [10, с. 90–91].

Друга половина XVIII століття в Російській імперії була відмітна юридичним оформленням загальноросійських установ, намаганням імперської влади створити єдине загальноросійське право, що, як відомо, знайшло свій прояв у спробі розробки та ухвалення єдиного Уложення. Сучасні дослідники скептично оцінюють бажання Катерини II слідувати ідеям Ч. Беккарія, В. Блекстоуна та інших просвітників і встановити засади законності. Її зусилля в цьому напрямку небезпідставно називають «потьомкінськими селами» [11, с. 83–84].

Так, Сенатським указом від 26 червня 1765 р. «Про провадження у справах кримінальних, вчинених неповнолітніми, і про відмінності у покараннях відповідно до віку злочинців» було встановлено, що неповнолітні особи, які вчинили злочин, у випадку вчинення його дорослим каралися смертною карою або побиттям канчуками (тобто вчинили тяжкий злочин), мали постати перед Сенатом, який призначав їм покарання за власним розсудом та відповідно до ступеня їх вини.

Як вказував у своєму дослідженні В.Л. Маслійчук, серед злочинів, вчинених неповнолітніми у Харківському намісництві упродовж 1781–1797 р., крадіжки становили 51,4 %, знищення чужого майна (вирубка лісу, підпали) – 9,5 %, необережні вбивства – 11 %, злочини проти моральності – 12,3 %, інші злочини (включно з умисним вбивством, утім дуже нечастим) – 15,7 % [11, с. 97–98].

В.С. Шандра вбачав, що виходячи з практики судів, найпоширенішим злочином серед неповнолітніх були крадіжки. Найчастіше підлітки крали коней, волів, бичків, гроші, взуття, кінську упряж, полотно, рідше – годинники,

плащі, голубів, мед, вулики, а також курей і гусей [12, с. 126].

Друга половина XIX століття на Наддніпрянській Україні – це період бурхливого індустріального розвитку. Зростали міста і наприкінці XIX ст. на Наддніпрянщині було уже чотири міста з населенням понад 100 тис.: Одеса (понад 400 тис.), Київ (250 тис.), Харків (175 тис.), Катеринослав (115 тис.). У цих містах було сконцентровано 35 % усього міського населення України. Відповідно зросли й об'єктивні чинники злочинності, в тому числі – ювенальної [10, с. 112].

В XIX ст. у країнах Європи каральні заходи поступово почали пом'якшуватися, а вже в кінці вказаного століття започатковано новий підхід до вирішення проблеми попередження та боротьби зі злочинністю, основна мета якого полягала у тому, щоб встановити причини протиправного діяння та на їх основі розробити програму практичних заходів для боротьби з правопорушеннями та правопорушниками.

В Україні фактично спостерігається запізнена увага до запобігання злочинності, оскільки лише в 60-ті роки XIX ст. в Російській імперії відбулася технічна революція та перехід до капіталізму. У ті самі часи злочинність неповнолітніх стала серйозною проблемою для суспільства.

Капіталістичні відносини викликали появу безлічі нових проблем, а особливо – дитячої безпритульності та злочинності неповнолітніх. Статистика середини XIX ст. свідчить, що 9 % усіх злочинів в Росії було вчинено неповнолітніми. У великих містах процент був вищим, в селах – меншим. Крім того, треба зазначити, що малолітні (за термінологією того часу) злочинці, в 75 % випадків були рецидивістами. Виходячи із зазначеного, можна зробити висновок, що приріст дитячої злочинності перевищував приріст злочинності дорослих [13, с. 7].

Наприкінці XIX – на початку XX століть, коли в Україні панувала класична кримінально-правова доктрина, причиною злочинності серед неповнолітніх вважали поганий стан релігійного та морального виховання дітей в родині та школі. Соціологи та благодійники не пов'язували стан злочинності неповнолітніх з економічним станом у державі, а тому одним з найбільш ефективних засобів боротьби з підлітковою злочинністю на той період вважали благодійність [14, с. 20].

Але приватна благодійність не мала системного характеру та не приносила потрібного результату. Існували й інші громадські організації, наприклад Київське товариство землеробських колоній та ремісничих притулків, Чернігівське товариство опікування, Харківське товариство соціальної опіки, які займалися запобіганням злочинності неповнолітніх систематично.

Досліджуючи причини зростання дитячої злочинності в перші десятиріччя XX ст., вчені дійшли висновку, що головною з них була дитяча безпритульність. Збільшення кількості покинутих дітей та дітей-сиріт у роки Першої світової війни стало підґрунтям зростання дитячої злочинності в Україні на початку 1920-х років [15, с. 120].

Спад інтересу до проблеми злочинності неповнолітніх спостерігається з

початку 30-х років. Це пов'язано було не лише із загальним занепадом природничих наук. У 30-ті роки було ліквідовано кримінологічні «кабінети» в регіонах [16, с. 81]. Низка російських та українських вчених були звинувачені у пропаганді ідей Ч. Ломброзо, після чого єдиною можливістю підходу до вивчення злочинності стала комуністична ідеологія, що тлумачила причини і природу злочинності як пережиток капіталізму [17, с. 988].

Аналіз статистичних даних та матеріали, наведені у роботах дореволюційних та сучасних авторів, дозволяють зробити сумний висновок: рівень злочинності у другій половині XIX ст. зріс у декілька разів. Зокрема, за офіційними даними, кількість злочинів, скоєних на території Російської імперії на початку XIX ст. (1803–1808 рр.) становила 243 тис. Напередодні проведення реформи у 1861 році цей показник зріс до 320 тис., у перші десять років пореформеного періоду – до 600 тис., наприкінці XIX ст. кількість зафіксованих злочинів дорівнювала 1,2 млн.

Особливе занепокоєння викликав той факт, що з кожним роком збільшувався відсоток неповнолітніх злочинців. Так, у роботі П.І. Люблінського зазначено, що загальна кількість засуджених неповнолітніх злочинців наприкінці XIX – на початку XX ст. щороку коливалася від 7 до 8 тис. осіб.

Змін зазнала не лише динаміка розвитку злочинності неповнолітніх, а й внутрішня структура. Поряд із старими, вже «звичними» для тодішнього суспільства, формами злочинної діяльності неповнолітніх, поставали й нові, нетрадиційні, що були породжені змінами, які відбувалися в державі та самому суспільстві. Домінуючими злочинами в цей період, як і на попередніх етапах, залишалися злочини проти власності, насамперед дрібні крадіжки. Аналіз статистичних даних показує, що найчастіше саме за вчинення таких злочинів неповнолітні потрапляли до поліції та опинялися на лаві підсудних.

Водночас наприкінці XIX ст. стає помітною участь неповнолітніх у скоєнні інших, більш тяжких злочинів, зокрема, вбивств, завдання тяжких тілесних ушкоджень, зґвалтувань тощо. Характерно, що приводом до вбивств ставали дріб'язкові образи, побиття об заклад, мізерні кошти. Типовим прикладом є вбивство 8-річної дівчинки, яку «замовила» конкурентка по торгівлі насінням, а виконала «замовлення» її 16-річна знайома, отримавши за це гонорар у 20 копійок.

У той самий період спостерігається об'єднання неповнолітніх правопорушників у злочинні угруповання. Так, якщо в 70–90 рр. XIX ст. більшість злочинів скоювалися неповнолітніми самотійно або невеликими групами по 2–3 особи, то вже на початку XX ст. у кримінальній хроніці починає відображатися інформація про існування дитячих організованих злочинних угруповань, які займалися крадіжками та вбивствами [18, с. 520].

Дані виправних притулків визначали структуру злочинності неповнолітніх за той період: абсолютну більшість злочинів, за які було засуджено неповнолітніх, складали крадіжки. Так, у 1887 р. усі вихованці Одеського виправного притулку для неповнолітніх потрапили туди саме за крадіжку [19, с. 25]. У 1899 р.

лише один з вихованців відбував покарання за вбивство, один – за незаконне винокуріння, один – за бродяжництво, усі інші – за крадіжку [20, с. 33]. У Київській виправній колонії за 1911 р. з 43 прибулих за рік вихованців 35 було засуджено за крадіжки [21, с. 55]. У Чернігівській ремісничо-землеробській колонії у 1914 р. зі 178 вихованців 158 потрапили туди за крадіжку [22, с. 50].

Утім, непоодинокі були й факти жорстокого побиття неповнолітніми своїх однолітків або навіть дорослих, а також убивств. Так, на початку 1914 р. Харківська судова палата розглядала справу учня ремісничої школи Доброхотова, обвинуваченого у замаху на вбивство завідувача школи [23].

Революція 1905–1907 рр. з її сплеском насильницької злочинності призвела до зростання насильницької злочинності неповнолітніх та до залучення їх до таких раніше нечастих злочинів як шантаж, нерідко з подальшим пограбуванням. Загалом злочинність неповнолітніх за перше десятиріччя ХХ століття зросла на 112 %, особливо це зростання спостерігається з 1906 р. [24, с. 46]. Так, газета «Голос Одессы» за 30 січня 1910 р. сповіщала про те, що підлітки О. Гринберг та Ш. Шатайло зайшли до магазину хутряних виробів Бушулянова на Дерибасівській вулиці та пред'явили підроблений лист з вимогою видачі подавачам 75 рублів, де й були затримані [25].

Широкого розголосу набув злочин, вчинений групою неповнолітніх 20 лютого 1915 р. у Києві, коли 17-річна вихователька притулку для дітей Ольга Пінчук та гімназист Микола Безпечинський вбили свою знайому, теж неповнолітню Марію Демченко. Мотивом вбивства стало нібито перешкодження жертвою вчиненню підсудними іншого злочину, а саме – вбивства з подальшим пограбуванням Зайцева [26].

Значна кількість неповнолітніх займалася жебракуванням і не мала постійного місця проживання. Так, поблизу Одеси, в прибережних катакомбах утворилася ціла «колонія» жебраків, мешканці яких досить часто вчинювали протиправні дії [27].

Значним криміногенним фактором стала Перша світова війна. Так, на початку 1915 р. політичний фейлетоніст «Київської думки» Олександр Яблонський з посиланням на московського та київського суддів для малолітніх писав: «Тоді як кількість кримінальних справ у судах зменшилась, кількість справ неповнолітніх зростає» [26].

У період з жовтня 1917 р. по 1961 р., до корінної реформи кримінального законодавства (1958–1961 рр.), злочинність у країні мала істотні зміни. На злочинність першого десятиліття найбільший вплив мали причини і умови, пов'язані з наслідками Першої світової війни. Практично усі жителі країни були втягнені у кримінальний вир або як злочинці (співучасники), або жертви злочинів. У роки громадянської війни великого поширення набули бандитизм, масові заворушення, значно зросло число тяжких злочинів проти особи, розбоїв, грабежів, крадіжок. Широких масштабів набула економічна злочинність – спекуляція, контрабанда, шахрайство.

За часи НЕПу частка злочинності неповнолітніх значно знизилася, і була

невеликою відносно дорослих, складала 3–5 %.

В 1926–1929 р. продовжує проявлятися тенденція до зниження рівня злочинності, хоча й нерівномірно.

Під час Другої світової війни злочинність набуває вираженого характеру «воєнізації». Ростуть дезертирство, інші типові військові злочини. Так само зростає і злочинність неповнолітніх, поживавилася корисливо-насильницька злочинність (розбої, грабежі), а також крадіжки і спекуляція.

Післявоєнна розруха, безпритульність та зброя в руках населення призвели до нового сплеску корисливо-насильницької злочинності, у тому числі бандитизму серед дорослого населення та неповнолітніх.

Із середини 60-х і до першої половини 80-х років йшло зростання злочинності, причому кожні 5 років приріст середніх коефіцієнтів злочинності майже подвоювався.

І хоча, як зазначає у своєму дослідженні Н.С. Юзікова, у радянський період приділялася значна увага проблемам повного викорінення злочинності, у тому числі й злочинності неповнолітніх, проблемам ранньої профілактики злочинів неповнолітніх, питанням соціально-психологічних витоків злочинної поведінки підлітків, правовому вихованню підростаючого покоління у дусі неухильного дотримання соціалістичної моралі та закону, поваги до правил суспільного життя [28, с. 111], наприкінці 80-х – початку 90-х років темп приросту числа зареєстрованих злочинів був дуже високим, процеси криміналізації суспільства виходили з-під контролю держави.

Якщо на 100 000 осіб у віці 14 років і старших в 1966 році нараховувалося 626 зареєстрованих злочинів і 667 виявлених злочинців, то через двадцять років з розвитком кризи існуючої тоді соціалістичної системи, у 1985 р., фіксувалося вдвічі більше зареєстрованих злочинів на ту саму чисельність населення [29, с. 380–381].

Висновки. Узагальнюючи вищезазначене, необхідно вказати, що метод історичного аналізу сприяє подальшому дослідженню кожного історичного періоду, починаючи з часу виникнення корисливо-насильницької злочинності неповнолітніх в Україні, її розвитку впродовж століть у кожен історичну епоху. Зазначений метод дозволяє не тільки зробити детальний аналіз у історичному вимірі, а й сприяє подальшому пошуку і вдосконаленню шляхів боротьби з таким суспільно небезпечним явищем як корисливо-насильницька злочинність неповнолітніх.

Бібліографічні посилання

1. Арьєс Ф. Дитина та сімейне життя за умов Старого ладу / Ф. Арьєс ; пер. з фр. за участю В. А. Бабінцева. – Єкатеринбург : Урал, 1999. – С. 10.
2. Крестовська Н. М. Ювенальне право України: історико-теоретичне дослідження : монографія / Н. М. Крестовська. – Одеса : Фенікс, 2008. – 67 с.
3. Мальована Я. П. Неповнолітній правопорушник у Київській Русі: його статус та засоби впливу на нього / Я. П. Мальована // Науковий вісник Ужгородського нац. ун-ту. – Серія «Право». – 2015. – Вип. 35. – Ч. 1. – Т. 1. – С. 33.

4. Русскаяя Правда : уч. пособие. – М. : Изд-во Акад. наук СССР, 1940. – 112 с.
5. Березовська Н. Л. Генезис покарань неповнолітніх, пов'язаних з виправно-трудовим впливом / Н. Л. Березовська // Науковий вісник Херсонського держ. ун-ту. – Сер.: «Юрид. науки». – 2013. – Вип. 2. – С. 66–71.
6. Паньоко І. М. Суб'єкт злочину за кримінальним правом Київської Русі / І. М. Паньоко, В. А. Коваль // Наукові записки Львівського ун-ту бізнесу та права. – 2013. – Вип. 2. – С. 40–46.
7. Кононенко В.І. Рецепція литовського статутного права у Гетьманщині наприкінці 1680-х – початку 1760-х рр.: модернізація чи відстоювання «старизни» / В.І. Кононенко // *Ukraina Lithuanica*. – К., 2015. – Т. III. – С. 169–190.
8. Мальована Я. П. Засоби протидії правопорушенням неповнолітніх у праві Козацько-Гетьманської держави / Я. П. Мальована // Прикарпатський юридичний вісник. – 2015. – Вип. 2 (8). – С. 157–163.
9. Волошин Ю. Кримінальна злочинність у Гетьманщині другої половини XVIII ст. (за матеріалами Полтавського гродського суду) / Ю. Волошин // Повсякдення ранньомодерної України. Практики, казуси та девіації повсякдення. – К., 2012. – С. 287–325.
10. Кравченко Я. П. Еволюція правових засобів протидії правопорушуваності неповнолітніх на теренах України (X – початок XX століття) : дис. ... канд. юрид. наук : 12.00.01 / Я. П. Кравченко. – Одеса : 2016. – 204 с.
11. Маслійчук В. Л. Неповнолітні злочинці в Харківському намісництві (1780–1796 рр.) / В. Л. Маслійчук. – Харків : Харківський приватний музей міської садиби, 2011. – 446 с.
12. Шандра В. С. Совісні суди в Україні (остання чверть XVIII – середина XIX ст.) / В.С. Шандра. – К. : Інститут історії України НАН України, 2011. – 266 с.
13. Куфаєв В. І. Юні правопорушники / В. І. Куфаєв // Бюлетень «Вісника Просвітництва». – М. : Нова Москва, 1924. – С. 14–18.
14. Люблінський П. І. Про дітей вожаків (Колективи безпритульних) / П. І. Люблінський. – Х. : Труд, 1926. – 127 с.
15. Ребалко Н. О. Ретроспективний огляд проблеми запобігання корисливо-насиленницької злочинності неповнолітніх / Н. О. Ребалко // Вісник Кримінологічної асоціації України : зб. наук. праць / редкол. Л. М. Давиденко, Т. А. Денисова, О. М. Джу́жа та ін. – Х. : Золота миля, 2011. – С.161–166.
16. Тебієв Б. К. Держава, суспільство та «працьовиті діти» у дорадянській Росії : Держ.-правова думка, соц. політика та суспіл.-благодійна діяльність з попередження злочинності та бездоглядності неповнолітніх у Росії XVIII – поч. XX ст. / Б. К. Тебієв, О. А. Коркищенко. – М. : Міжнар. пед. акад., 2002. – 141 с.
17. Царенко О. О. Стан кримінологічних досліджень насильницьких злочинів, вчинених неповнолітніми / О. О. Царенко // Форум права. – 2012. – № 4. – С. 985–989 [Електронний ресурс]. – Режим доступу : <http://arhive.nbu.gov.ua/e-journals/FP/2012-4/12sooxvn.pdf>
18. Продіус К. В. Становлення системи правосуддя у справах неповнолітніх (XIX – поч. XX ст.) / К. В. Продіус // Актуальні проблеми політики : зб. наук. пр. / редкол. : С. В. Ківалов (голов. ред.), Ю. П. Аленін (та ін.). – Одеса: Фенікс, 2010. – Вип. № 40. – С. 518–525.
19. Звіт про діяльність Одеського товариства виправних притулків за 1887 р. – Одеса : Тип. «Р. Гелертер», 1888. – 24 с.
20. Звіт про діяльність Одеського товариства виправних притулків за 1899 р. та звіт на 1900 р. – Одеса : Тип. Південнорос. тов., 1900. – 69 с.
21. Звіт про діяльність Товариства та Київської виправно-виховної колонії за 1911 р. – К. : Тип. І.І. Чоколова, 1912. – 62 с.

22. Звіт Чернігівської губернської тюремної інспекції про стан Чернігівської землеробсько-ремісницької колонії для неповнолітніх у 1914 році, у зв'язку з питанням про методи виховання та виправлення правопорушників серед дітей та підлітків. – Чернігів : Тип. губ., 1915. – VII, 150 с.
23. Центральний державний історичний архів України у м. Києві. – Ф. 348 : Одеська судова палата. – Оп. 1. – Спр. 1279 : Справа про обвинувачення учня Херсонського реального училища Є. В. Низовцева у нанесення побоїв вчителю. 31.05.1913 – 11.11.1914. – 45 арк.
24. Тарновський Є.Н. Рух чисельності неповнолітніх (10–17 років), засуджених у зв'язку із загальних зростанням злочинності у Росії за 1901–1910 рр. / Є. Н. Тарновський // Журнал міністерства юстиції. – 1913. – № 10. – С. 40–90.
25. Юні аферисти // Журнал Голос Одеси. – 1910. – 30 січня.
26. Київська думка // Журнал Київська думка. – 1915. – 5 лютого.
27. Відомості та факти // Журнал Одеський листок. – 1912. – 7 березня.
28. Юзікова Н. С. Заходи запобігання злочинності неповнолітніх за радянських часів / Н. С. Юзікова // Юридичний вісник. – 2011. – Вип. № 4(21). – С. 111–115 [Електронний ресурс]. – Режим доступу: http://Npau_2011_4_26.pdf
29. Антонян Ю. М. Криминология : сб. лекцій. – М. : Логос, 2004. – 448 с.

Надійшла до редакції 26.12.2017

Vyetyeva N.V., Kulyk L.M. Historical aspects of selfish-violent juvenile delinquency in Ukraine. The article defines and analyzes the main historical stages of selfish-violent juvenile delinquency. A periodization has been identified that reflects the main features of juvenile offender crime.

Today, the problem of juvenile delinquency is one of the major problems of the state. Social and migration processes in society have led to the formation of such a phenomenon as juvenile delinquency. The imperfection of national legislation creates a great deal of gaps, which, in turn, contribute to the ineffectiveness of preventive measures that are used to prevent juvenile delinquency. Along with the general concept of juvenile delinquency, scholars have identified such a phenomenon as a mockery of juvenile delinquency, which poses a serious problem today. Historical aspects of abuse-violent juvenile offenders, based on the analyzed periodization, originate from ancient times.

Since robbery, robbery and extortion are the oldest crimes, in particular, it also applies to minors. But, referring to historical legal sources and statistical data, it should be noted that since ancient times, mercenary offenders committed crimes committed by minors have not been properly documented. But with the transition from the period of the middle ages to the domination of the lithuanian principality, and later to the cossack era, it should be noted that certain cases of committing mercenary and mercenary-violent crimes were committed by minors. In particular, in the normative acts of those times, the issues of juvenile responsibility for the specified types of crimes have already been regulated. The voluntary and violent crime of juveniles in different historical epochs has increased its statistical indicators in connection with social, political and migration processes in society, which provoked the growth of crime. Namely: world and civil wars, revolutionary events that determined the negative dynamics and the level of crime in general.

That is why, trying to understand the nature of juvenile maltreatment, it is necessary to analyze in detail the historical aspects of such a phenomenon.

Keywords: *historical analysis, juvenile delinquency, historical aspects, mercenary-violent crime.*

* * *

УДК 343.3

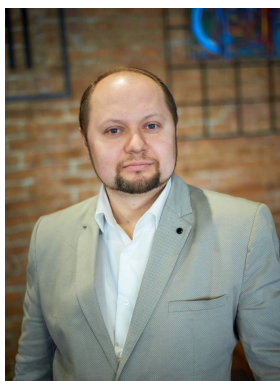
**Кричун Ю.А.**

кандидат юридичних наук, доцент
(ПВНЗ «Кропивницький інститут державного
та муніципального управління»)

DOI: 10.31733/2078-3566-2017-4-188-195

АНАЛІЗ ЗАРУБІЖНОГО КРИМІНАЛЬНОГО ЗАКОНОДАВСТВА ПРО ВІДПОВІДАЛЬНІСТЬ ЗА КОНТРАБАНДУ НАРКОТИКІВ

Розглянуто актуальні проблеми розвитку кримінального законодавства зарубіжних країн про відповідальність за контрабанду наркотичних засобів і психотропних речовин. Зроблено висновок про те, що кримінальне законодавство зарубіжних держав у сфері відповідальності за контрабанду наркотиків формулюється по-різному, але в усіх законах цей злочин визнається таким, що має значну небезпеку для суспільства.

Ключові слова: кримінальне законодавство, відповідальність за контрабанду, порівняльно-правовий аналіз, Кримінальний кодекс, митний кордон.

Постановка проблеми. Вивчення законодавства зарубіжних держав, яке спрямоване на боротьбу з контрабандою наркотичних засобів, психотропних речовин або їх аналогів, становить певну цінність для пошуку оптимальних законодавчих рішень у процесі вдосконалення аналогічного національного кримінального закону. Актуальність проблеми боротьби з цим злочином полягає в тому, що вдосконалюється професіоналізм і організованість дій злочинних угруповань, незважаючи на всі вжиті заходи, збільшується нелегальне виробництво наркотичних засобів. Доходи від наркобізнесу, за оцінками експертів ООН, щорічно складають десятки мільярдів доларів і поступаються лише прибутку, який отримується від торгівлі зброєю.

Аналіз публікацій, в яких започатковано розв'язання даної проблеми. Частково питання, що досліджуються у роботі, висвітлювалися у працях дослідників у галузі кримінального права та кримінології, які тією чи іншою мірою розглядали питання кримінальної відповідальності за злочини у сфері обігу наркотичних засобів та протидії незаконному обігу наркотиків: О.М. Джужи, А.П. Закалюка, О.В. Козаченка, О.М. Костенка, О.О. Кравченко, Н.А. Мирошніченко, А.А. Музики, О.В. Наден, Ю.Г. Пономаренко, В.Г. Пшеничного, М.П. Селіванова, В.В. Сташиса, В.Я. Тація, В.А. Тимошенка, Є.В. Фесенка, М.І. Хавронюка, М.С. Хруппи, В.М. Шевчука, С.С. Яценка та ін.

Контрабанда як склад злочину розглядалася у дослідженнях вітчизняних та зарубіжних учених: С.А. Гадойбоєва, В.О. Владимірова, Ю.Г. Кісловського, М.П. Карпушина, О.М. Омельчука, О.В. Процюка, В.В. Сіленка, Ю.І. Сучкова та ін.

Тому проблема боротьби з контрабандою наркотичних засобів і психотропних речовин постає гостро не тільки в Україні, але і практично в усіх державах світу, що вимагає обміну досвідом в цій непростій справі. З цією метою проведемо аналіз відповідного кримінального законодавства деяких країн СНД та інших держав.

Виклад основного матеріалу. Слідуючи рекомендаціям Модельного Кримінального кодексу, більшість держав СНД розділили контрабанду на два самостійних склади злочину. Наприклад, ст. 209 розділу «Злочини у сфері економічної діяльності» Кримінального кодексу (КК) Республіки Казахстан [3] передбачає кримінальну відповідальність за економічну контрабанду, а ст. 250 встановлює особливу кримінальну відповідальність за контрабанду вилучених з обігу або обмежених в обігу предметів (зброї, наркотиків та ін.). Цей склад злочину міститься у розділі злочинів проти громадської безпеки та громадського порядку. Іншим об'єктом ст. 250 КК Республіки Казахстан є також порядок митного регулювання предметів, вилучених або обмежених в обігу. Кримінальна відповідальність за це діяння передбачена у виді позбавлення волі до 15 років залежно від наявності кваліфікуючих і особливо кваліфікуючих ознак. Як бачимо, суспільна небезпечність контрабанди наркотиків у Казахстані прирівняна до контрабанди зброї на рівні громадської безпеки, що відрізняє цей закон від національного, який визнав об'єктом цього злочину здоров'я населення. Однак треба визнати, що ці два об'єкти за ступенем важливості фактично рівнозначні.

Кримінальний кодекс Республіки Узбекистан також поділяє контрабанду на два види, які передбачені ст. 246 «Злочини проти громадської безпеки» і ст. 182 «Злочини проти основ економіки» (до них належить економічна контрабанда) [4, с. 113]. Такий спосіб вчинення контрабанди, як використання службового становища (без конкретизації суб'єкта злочину), віднесено до основного складу злочину, передбаченого в ч. 1 ст. 182 КК Республіки Узбекистан. На окрему увагу заслуговує особливо кваліфікований вид контрабанди, вчиненої з підривом митного кордону (ч. 2 ст. 182). На наш погляд, ця ознака може бути врахована і українським законодавцем з метою диференціації кримінальної відповідальності за контрабанду наркотичних засобів і психотропних речовин. Як позитивний приклад можна вказати розширене тлумачення в зазначеному законі такої особливо кваліфікуючої ознаки, як організована злочинна група. Згідно з п. «в» ч. 2 ст. 182 КК Республіки Узбекистан, відповідальність настає за контрабанду, вчинену не тільки самою організованою групою, а й вчинення злочину в її інтересах. Встановлення кримінальної відповідальності для осіб, які не є членами організованої групи, але сприяють її злочинній діяльності, нам видається цілком доцільним.

У ст. 206 КК Республіки Азербайджан наведено перелік предметів, щодо яких встановлено спеціальні правила переміщення через митний кордон цієї держави. Також, як і в КК України, ст. 206 КК Республіки Азербайджан передбачає ще одну кваліфікуючу ознаку – вчинення контрабанди повторно [4, с. 97].

У КК Республіки Білорусь склад контрабанди закріплено у ст. 228 розд. 25 «Злочини проти здійснення економічної діяльності». Законодавець Республіки Білорусь, на відміну від українського, розширив перелік кваліфікуючих ознак, вказавши в якості такого вчинення контрабанди особою, яка була раніше судима за цей злочин (ч. 3 ст. 228 КК Республіки Білорусь). Цікавим є визначення великого розміру у примітці до цієї статті: «... якщо вартість переміщених однією особою або групою осіб товарів і цінностей перевищує в дві тисячі разів розмір мінімальної заробітної плати, встановленої на день скоєння злочину» [1, с. 46].

Попередня судимість особи за контрабанду наркотичних засобів і психотропних речовин не визнається кваліфікуючою ознакою в ст. 229.1 КК РФ «Контрабанда наркотичних засобів, психотропних речовин, їх прекурсорів або аналогів, рослин, що містять наркотичні засоби, психотропні речовини або їх прекурсори, або їх частин, що містять наркотичні засоби, психотропні речовини або їх прекурсори, інструментів або обладнання, які перебувають під спеціальним контролем і використовуваних для виготовлення наркотичних засобів або психотропних речовин». Цей злочин розміщено у розділі 25 «Злочини проти здоров'я населення і громадської моральності». Специфіка даного складу визначається виходячи з предмета злочину, до якого належать: наркотичні засоби, психотропні речовини, їх прекурсори або аналоги, рослини, що містять наркотичні засоби, психотропні речовини або їх прекурсори, або їх частини, що містять наркотичні засоби, психотропні речовини або їх прекурсори, інструменти або обладнання, які перебувають під спеціальним контролем і використовуються для виготовлення наркотичних засобів або психотропних речовин. Хоча ознака «повторності» в російському кримінальному законодавстві втратила чинність, ми вважаємо, як виняток, було б бажано у складі контрабанди наркотиків врахувати значну суспільну небезпеку цього злочину.

У ст. 248 КК Республіки Молдова передбачено додатковий спосіб контрабанди – «приховування предметів у спеціально виготовлених або пристосованих для цього сховищах», що є, на наш погляд, доцільним і для українського закону.

Не менший науковий інтерес кримінальної відповідальності за контрабанду наркотиків становить кримінальне законодавство деяких держав Європи та Азії.

Кримінальний кодекс Латвійської Республіки закріпив контрабанду наркотичних засобів у ст. 190 розд. 19 «Злочинні діяння в народному господарстві», включивши контрабанду наркотиків лише як особливо кваліфікуючу

обставину.

Частина 2 ст. 76 КК Естонської Республіки передбачає контрабанду заборонених товарів або інших цінностей, які вимагають наявності спеціального дозволу, але не мають його (радіоактивних матеріалів, вибухових речовин, наркотичних засобів, психотропних речовин, речовин, що входять у наркотичні засоби або психотропні речовини, ненаркотичних ліків, отруйних речовин, стратегічних товарів, вогнепальної зброї або боєприпасів). Як кваліфікуючу ознаку естонський законодавець вказав вчинення контрабанди службовою особою з використанням службового становища або цивільною особою (ч. 3 ст. 76 КК) [6, с. 36].

Найбільш детально питання відповідальності за контрабанду наркотичних засобів і психотропних речовин розглянуто в КК Китайської Народної Республіки (КНР) [7, с. 376]. У ньому цьому злочинному діянню присвячено сім статей (ст. 151–157). Контрабанда наркотиків у цій країні належить до злочинів проти соціалістичного ринкового економічного порядку.

Особливо сувора кримінальна відповідальність передбачена за контрабанду наркотиків, незалежно від їх кількості, і схиляння неповнолітніх до контрабанди (ст. 347 КК КНР). Більш суворо карається неврахована повторна контрабанда. Основними покараннями за контрабанду наркотичних засобів згідно зі ст. 347 КК КНР передбачено: позбавлення волі на п'ятнадцять років, довічне позбавлення волі або смертна кара, а в якості додаткового покарання застосовується конфіскація майна.

Значний інтерес становлять кваліфікуючі ознаки ст. 347 КК КНР:

- контрабанда, торгівля, перевезення, виробництво 1000 г і більше опіуму, 50 г і більше героїну або метиламфетаміну або інших наркотиків у великій кількості;
- керівництво групою з контрабанди, торгівлі, перевезення, виробництва наркотиків;
- збройне прикриття контрабанди, торгівлі, перевезення, виробництва наркотиків;
- застосування насильства, опір слідству, затримання, арешту при обтяжуючих обставинах;
- участь в організованому міжнародному наркобізнесі.

Особливо суворо караються використання, схиляння неповнолітніх до контрабанди, торгівлі, перевезення, виробництва наркотиків або продаж наркотиків.

Стаття 349 КК КНР передбачає кримінальну відповідальність із покаранням у виді позбавлення волі на строк до трьох років, арештом або наглядом навіть за «вигороджування злочинців, які займалися контрабандою, торгівлею, перевезенням, виробництвом наркотиків, приховування, переміщення, приховування наркотиків або доходів, отриманих злочинним шляхом». Цей закон нам здається цілком виправданим і заслуговує на увагу з боку національного законодавця при вирішенні питань посилення криміна-

льної відповідальності за контрабанду наркотиків.

Однак надмірна регламентація родинних злочинних діянь, пов'язаних з контрабандою наркотиків, і надмірна жорстокість покарання в КК КНР, на наш погляд, навряд чи є доцільною.

У КК Японії (ст. 138) передбачено кримінальну відповідальність за ввезення та інші дії щодо опію або приладів, що призначені для куріння опію, які вчиняються особами, що займаються митними справами. Якщо така особа ввозила або дозволяла ввозити опій або прилади, що призначені для його куріння, то вона карається позбавленням волі з примусовою фізичною працею на строк від одного року до десяти років.

Кримінальну відповідальність також передбачено і для осіб, які не є працівниками митних органів, але які сприяють контрабандному ввезенню опію в країну (ст. 136). У статті визначено таке: «Особа (будь-яка, крім осіб, що займаються митними справами), яка ввозить, виготовляє, продає або зберігає з метою продажу опій ... карається позбавленням волі з примусовою фізичною працею на строк від шести місяців до семи років».

У кримінальному законодавстві Німеччини спеціального складу злочину, що передбачає відповідальність за контрабанду наркотичних засобів, немає. Відповідальність за контрабанду регулюється тільки взагалі. Положенням про податки (Abgabeordnung) від 16 березня 1976 року передбачено два склади контрабанди відповідно до її предмета – проста контрабанда (§ 372) та кваліфікований склад контрабанди (§ 373). При цьому контрабанда наркотиків взагалі не виділяється, і покарання за неї незвичне за своєю гуманністю. Відповідно до § 372 Положення про податки, проста контрабанда полягає в тому, що винний всупереч існуючій забороні ввозить, вивозить або провозить ті чи інші предмети без належного пред'явлення їх митниці. Покарання – позбавлення волі на строк до п'яти років (мінімум позбавлення волі за КК Німеччини дорівнює одному місяцю) або штраф. Кваліфікована контрабанда – це, згідно з § 373 Положення про податки, така контрабанда, яка здійснюється у виді промислу, або із застосуванням насильства, або у складі банди із застосуванням вогнепальної зброї. Покарання – позбавлення волі на строк від трьох місяців до п'яти років [4, с. 271].

Норми про кримінальну відповідальність фізичних і юридичних осіб за злочини, пов'язані з незаконним обігом наркотиків, у кримінальному законодавстві Великобританії містяться у двох спеціальних актах – Законі «Про зловживання наркотиками» (1971) і Законі «Про наркотики» (2005). Крім того, окремі норми, що встановлюють відповідальність за контрабанду наркотиків, а також приписи про покарання і повноваження судів, поліції і митниці з розслідування таких злочинів, містяться в достатній кількості в інших законах – «Про митниці і акцизи» (1979), «Про поліцію і докази у кримінальних справах» (1984), «Про кримінальну юстицію (міжнародне співробітництво)» (1990), «Про кримінальну юстицію» (1993), «Про незаконну торгівлю наркотиками» (1994) та ін.

Відповідальність за контрабанду наркотиків встановлена Законом «Про

митниці і акцизи» (ст. 50 і 68), згідно з яким особи, винні в незаконному імпорті та експорті наркотиків класу А, караються довічним позбавленням волі і штрафом у необмеженому розмірі; класу Б – позбавленням волі на термін до 14 років і / або штрафом у необмеженому розмірі. Незаконний трафік наркотиків на британських кораблях переслідується на підставі Закону про кримінальну юстицію (міжнародне співробітництво) 1990 року та Закону «Про незаконний трафік наркотиків» 1994 р. Особи, винні у скоєнні цих злочинів, караються позбавленням волі, аж до довічного, в тих випадках, коли мова йде про наркотики класу А; за трафік наркотиків класу Б і В – позбавленням волі на строк до 14 років і / або штрафом, розмір якого визначає суд на свій розсуд; у сумарному порядку злочин карається позбавленням волі на строк до 12 місяців і / або штрафом у розмірі, що не перевищує статутний максимум (5000 фунтів стерлінгів).

В межах цієї теми становить інтерес кримінальне законодавство США. Основним правовим інструментом боротьби з незаконним обігом наркотиків у цій країні є розд. 18 і 21 Зводу законів США, куди включено закони «Про речовини, які знаходяться під контролем» (1970), «Про лікування наркоманії» (1974), «Про психотропні речовини» (1978), «Про зміни в покаранні за порушення закону «Про речовини, які знаходяться під контролем» (1984), «Про запобігання хімічним диверсіям» (1993), «Про запобігання перевезенню наркотиків» (1994) та ін.

Відповідальність за контрабанду наркотичних засобів, психотропних речовин, їх прекурсорів або аналогів (імпорт / експорт) передбачено § 333 розд. 21 та § 924 розд. 18 Зводу законів США [8, с. 84]. У першому випадку вказано на умисне порушення правил ввезення-вивезення наркотичних і психотропних речовин, що поширюються як на зовнішню торгівлю, так і на торгівлю між штатами. Покарання за таке діяння встановлено у виді позбавлення волі на строк до десяти років і / або штрафу в розмірі до 250 тис. дол. У другому випадку відповідальність, обмежену тільки нижньою межею термінів позбавлення волі, передбачено за злочини, пов'язані з незаконною контрабандою наркотиків з використанням вогнепальної зброї. У цьому випадку на додаток до покарання за основний злочин призначається покарання у виді позбавлення волі на строк не менше п'яти років – у разі наявності вогнепальної зброї, не менше семи років – у разі відкритої демонстрації вогнепальної зброї, не менше десяти років – у разі застосування вогнепальної зброї [4, с. 306].

Таким чином, Звід законів США визначає більш високий рівень суспільної небезпеки, якщо контрабанда наркотиків вчиняється із застосуванням вогнепальної зброї, що здається цілком логічним.

Висновки. У підсумку можна зазначити, що кримінальне законодавство зарубіжних держав у сфері відповідальності за контрабанду наркотичних засобів, психотропних речовин або їх аналогів формулюється по-різному, але в усіх законах цей злочин визнається як такий, що має значну небезпеку для суспільства. У більшості кримінальних законів країн, які ми аналізували, спостерігається єдиний підхід до розуміння сутності контрабанди наркотиків. Деякі з квалі-

фікуючих ознак, передбачених у цих законах, є цілком логічними і можуть бути передбачені у складі ст. 305 КК України. Зокрема мова йде про кримінальне законодавство Казахстану, Узбекистану, Азербайджану та інших держав.

Бібліографічні посилання

1. Стрельцов Є. Л. Контрабанда наркотичних засобів, психотропних речовин, їх аналогів чи прекурсорів або фальсифікованих лікарських засобів: склад злочину : наук.-практ. комент. / Є. Л. Стрельцов, А. М. Притула ; Одеса : Фенікс, 2012. – 84 с. : табл. – (Серія: Коментар до законодавства).
2. Данилевська Ю. О. Злочини у сфері обігу наркотичних засобів, психотропних речовин, їх аналогів або прекурсорів та інші злочини проти здоров'я населення: проблеми кримінально-правової кваліфікації : практич. посіб. / Ю. О. Данилевська, Д. В. Каменський. – Луганськ : РВВ ЛДУВС ім. Е. О. Дідоренка, 2013. – 286 с.
3. Уголовный кодекс Республики Казахстан = TheKazakhstanpenalcode : Закон Респ. Казахстан от 16 июля 1997 г. № 167 с изм. и доп. на 1 авг. 2001 г. / предисл. И. И. Рогова. – СПб. : Юрид. центр Пресс, 2002. – 236 с.
4. Лозовицкая Г. П. Общий сравнительно-правовой комментарий и сравнительные таблицы уголовных кодексов государств – участников Содружества Независимых Государств (СНГ) : в 2-х ч. / Г.П. Лозовицкая. – Саратов : [б. и.]. Ч. 2. – 2002. – 681 с.
5. Уголовный кодекс Латвийской Республики = TheLatvianpenalcode : принят 8 июля 1998 г. Введен в действие с 1 апр. 1999 г. С изм. и доп. на 1 авг. 2001 г. / науч. ред. А. И. Лукашова ; пер. с латыш. А. И. Лукашова. – СПб. : Юрид. центр Пресс, 2001. – 209 с.
6. Уголовный кодекс Эстонской Республики = The Estonian penal code : с изм. и доп. на 1 авг. 2001 г. / науч. ред. и пер. с эст. В. В. Запелова. – СПб. : Юрид. центр Пресс, 2001. – 197 с.
7. Ахметшин Х. Б. Современное уголовное законодательство КНР. Уголовный кодекс КНР / Х. М. Ахметшин, Н. Х. Ахметшин, А. А. Петухов. – М., 2001. – С. 375–377.
8. Кубанцева С. П. Деякі аспекти боротьби з незаконним обігом наркотичних засобів за кримінальним законодавством зарубіжних країн / С.П. Кубанцева // Журнал зарубіжного законодавства і порівняльного правознавства. – 2010. – № 2. – С. 77–87.

Надійшла до редакції 21.11.2017

Krychun Yu.A. Analysis of the foreign criminal legislation on the responsibility of drug smuggling. The article deals with actual problem of development of criminal legislation of foreign countries on liability for smuggling of narcotic drugs and psychotropic substances. It is concluded that the criminal law of foreign countries in the area of responsibility for drug smuggling is formulated in different ways, but in all laws this crime is recognized as having a significant danger to the society.

The illegal trade in narcotic drugs and psychotropic substances, their precursors or analogs, plants or their parts containing narcotic drugs, psychotropic substances or their precursors, has long outgrown the borders of all states and has penetrated all continents. With catastrophic speed, drugs are spreading around the world and become a real threat to the social and economic foundations of the state of various countries, while the scale of criminalization of society is expanding.

The smuggling of narcotic drugs, psychotropic substances, their analogues or precursors is one of the main sources of drug market penetration. Europe has become a priority market for drug producers and suppliers. Ukraine has a certain place in their plans. She is at the crossroads of several international drug transit routes. Consequently, the illicit trafficking of narcotic drugs at the regional, national and international levels has reached alarming proportions, and the related international criminal activity poses a threat to the security of sovereignty of the states. Part of the transit drugs remains in Ukraine.

The smuggling of narcotic drugs, psychotropic substances, their precursors or analogues, plants or their parts containing narcotic drugs, psychotropic substances or their precursors is a breeding ground for international terrorism, a means of carrying out illegal operations with narcotic and psychotropic substances, is characterized by a high degree of organization and technical availability, international connections.

Keywords: *criminal law, responsibility for smuggling, comparative legal analysis, criminal code, customs border.*

* * *

УДК 343.97



Степанченко О.О.
кандидат юридичних наук
(Донецький юридичний інститут
МВС України. м. Кривий Ріг)

СТРАТЕГІЯ ПРОТИДІЇ ЕТНОРЕЛІГІЙНОМУ ТЕРОРИЗМУ: ДОСВІД КРИМІНОЛОГІЧНОГО МОДЕЛЮВАННЯ

Стаття присвячена проблемам формування стратегічного підходу до протидії етно-релігійному тероризму. Запропоновано кримінологічну модель відповідної стратегії, яка складається з трьох взаємопов'язаних компонентів: ціннісно-орієнтаційного, функціонального та структурного. Виділено, надано опис і пояснення цілям, принципам, а також стратегічним напрямкам, заходам, тактичним задачам протидії етнорелігійному тероризму, інтеграційним зв'язкам в механізмі антитерористичної діяльності, її забезпеченню.

Ключові слова: *етнорелігійний тероризм, механізм, стратегія, протидія, цілі, принципи, напрями, заходи, задачі.*

Постановка проблеми. Динамічність і функціональна комплексність механізму протидії злочинності, тобто, власне те, що формує в діяльності розрізаних суб'єктів елементи цілісного механізму, досягається в результаті оперування стратегічним підходом в його організації. Немає потреби в детальній аргументації цієї загалом відомої тези. Водночас не зайвим буде зробити акцент на тому, що запуск чи-то підвищення ефективності механізмів протидії етнорелігійному тероризму виявляє, відтак, залежність саме від стратегічного наповнення відповідного сегменту кримінально-превентивної діяльності. Звідси – стратегія протидії етнорелігійному тероризму постає як: *по-перше*, форма теоретичного осмислення механізмів цієї діяльності з від-

повідною доктринальною категоризацією, систематизацією наукового знання у взаємозв'язку внутрішньої логіки його структурування (за предметом стратегічного управління) та положень загальної теорії протидії злочинності; *по-друге*, науково обґрунтований, керований фактор організації протидії етнорелігійному тероризму, система орієнтирів, «дорожня карта» здійснення цієї діяльності; *по-третє*, загальний формат (аксіологічний, телеологічний) активізації та підтримання належної функціональності інтеграційних зв'язків між всіма елементами механізму протидії етнорелігійному тероризму.

Аналіз публікацій, в яких започатковано розв'язання даної проблеми. Наукові засади розробки кримінологічних стратегій в різний час потрапляли до фокусу наукової уваги Г. А. Аванесова, О. М. Бандурки, С. В. Бородіна, В. В. Голіни, І. М. Даньшина, А. Ф. Зелінського, А. П. Закалюка, В. М. Кудрявцева, О. М. Литвинова, О. О. Юхна та інших вчених. Багатим є й доробок у сфері дослідження проблем протидії тероризму, в тому числі крізь призму стратегічного підходу. Широковідомими є праці В. Ф. Антипенка, А. В. Арістової, В. О. Глушкова, Н. А. Зелінської, П. О. Кабанова, Є. П. Кожушка, В. А. Ліпкана, Ю. В. Орлова, П. Уїлкінсон, О. М. Хлестова, Д. А. Шестакова та інших науковців. Разом з тим слід визнати, що стратегічні засади протидії етнорелігійному тероризму сьогодні практично не розроблені, що й зумовлює *актуальність теми* цієї статті.

Мета статті – сформуванню теоретичну модель стратегії протидії етнорелігійному тероризму, описати і пояснити її складові.

Виклад основного матеріалу. Виходячи з загальнотеоретичних положень про стратегічне управління, а також про зміст, структуру, призначення кримінологічних стратегій можемо запропонувати таку модель загальної стратегії (далі – Стратегії) протидії етнорелігійному тероризму, що включатиме три взаємопов'язані компоненти.

І. Ціннісно-орієнтаційний компонент Стратегії – телеолого-аксіологічна основа кримінологічного-стратегічного мислення і відповідної діяльності. Цей компонент визначає параметри і спосіб бачення, сприйняття етнорелігійного тероризму і як наукової проблематики, і як реальної кримінальної загрози, феномену. Тому він має передусім методологічне значення, що виражається у наскрізному для всієї Стратегії впливі, відображенні загальних ціннісних та цільових настанов у кожному її елементі. З огляду на це варто виділити такі *стратегічні цілі* протидії етнорелігійному тероризму.

І. Утвердження гуманістичної домінанти у всіх сферах суспільних відносин. У формуванні Стратегії ми виходимо з того, що людина є беззаперечним і безумовним центром тяжіння всіх без виключення інтересів, що у сфері публічного адміністрування, яких би організаційно-правових форм останнє не набувало. У Віденській декларації 1993 року вказується: «Усі права людини випливають з гідності та цінностей, властивих людській особистості» (*курсив наш* – О. С.) [1]. І ця теза, зрозуміло, не є новою ані у політичному, ані в теоретичному плані. Але ж, за слушним зауваженням

А. С. Гальчинського, «нова епоха лібералізму, яка у наші дні лише формує свої начала, – це водночас епоха відродження високих ідеалів гуманізму. Людство повертається до повномасштабного втілення цих ідеалів, мусить повертатися. Альтернативи щодо іншої моделі розвитку сьогодні просто не існує» [2, с. 25]. В цьому сенсі кримінологічна наука має бути вмонтована у загальний процес розвитку політекономічного знання, у певному розумінні – обслуговувати та стимулювати його, забезпечуючи сигнальну функцію (у но-офсеричному розумінні загальнолюдського знання) та практичний вимір безпеки розроблених і втілюваних концептів з метою зниження криміногенності економічних, політичних та інших соціальних інститутів.

У зв'язку з цим певного коригування потребує й сама кримінологічна наука, її методологічні засади, які, вочевидь, не є цілком адекватними сучасному розумінню сутності загальноцивілізаційного, історичного процесів, в яких особливе місце відводиться саме особистості. Власне вся історія – це процес розкриття творчого потенціалу, сутнісних сил (в тому числі й деструктивної спрямованості) людської особистості. Від цього й має формуватися новітній методологічний базис кримінологічної теорії і практики. І перші кроки в цьому напрямку вже робляться: філософія екзистенціалізму, концептуалізму дедалі частіше потрапляють до об'єктиву кримінологічних досліджень (Є. С. Жигарев, О. М. Костенко, Ю. В. Орлов та ін.).

2. *Створення розгалужених механізмів гарантування та забезпечення соціально-групових автономій* найбільш широкого діапазону (політико-правових, культурних, економічних тощо), орієнтованих на усебічний розвиток вільної та відповідальної людини, розкриття її творчого конструктивного соціального потенціалу. При цьому важливо досягти балансу між інтересами автохтонних й асимілятивних культур.

3. *Припинення тенденцій маргіналізації*. Йдеться про необхідність:

а) здійснення ефективних внутрішньоструктурних перетворень на національному рівні, спрямованих на зниження кількості так званих виключених (інклюзивних) серед населення;

б) започаткування системних, розрахованих на довготривалу перспективу (до 50 років) глобальних соціокультурних, політико-правових та політекономічних трансформацій у міжнародних відносинах щодо звуження існуючого розриву (нерівності) між країнами і регіонами світу не тільки і не стільки за критеріями фінансово-економічної потужності, скільки наявності доступу до передових технологій у технічній, медичній, соціально-управлінській сферах;

в) усунення (мінімізація впливу) передумов інтенсифікації процесів маргіналізації в релігійному середовищі, перш за все – в ісламському.

4. *Втілення у життя адаптованої до антитерористичної діяльності концепції ненасильства в політичних, етнічних, релігійних відносинах*. Відомо, що насильство й ненависть породжують насильство й ненависть, формують ідеологію і акторів «політичної ненависті» (hate crimes) [3, с. 20]. Саме

тому на порядку денному стоїть питання про концептуальне завершення та впровадження у дію політекономічної, кримінологічної концепції ненасильства. В контексті цільової основи Стратегії вона (концепція) має мислитись і як специфічна субнормативна система в структурі світових релігій та націоналістичних світських ідеологій, і як технологічна парадигма, що визначає альтернативні насильницьким шляхи подолання існуючих протиріч, запобігання виникненню нових.

5. *Руйнація інституційних засад діяльності найбільших світових терористичних організацій.* До таких, зокрема, належить «Ісламська держава», «Боко-Харам», «Аль-Каїда», «Талібан», «Хезболла».

6. *Підвищення ефективності спеціально-кримінологічного запобігання етнорелігійним терактам.* Вказана мета виявляє себе у фокусі ефективної обструкції видових детермінант етнорелігійного тероризму. У загальному вигляді відповідна діяльність має бути спрямована на: а) ускладнення втягнення нових людей до терористичної діяльності; б) ускладнення можливості отримання фінансових ресурсів терористичними організаціями, а також придбання необхідних для етнорелігійних терактів знарядь і засобів; в) ускладнення можливостей безпосереднього вчинення терактів; г) підвищення ризику викриття терористичної діяльності (в тому числі й пособництва, фінансування тощо), невігідності останньої; г) посткримінальна превенція.

Основними принципами протидії етнорелігійному тероризму є: гуманізм; належна правова основа; повага до суверенітету й територіальної цілісності; не втручання у внутрішні справи держав, визнаних ООН; застосування сили є крайнім заходом реагування на терористичні загрози; автогенез, що означає адаптивність програмного забезпечення Стратегії у відповідності до змінюваних умов її реалізації; - належне організаційне, інформаційне, кадрове, політичне, фінансове забезпечення.

II. Функціональний компонент Стратегії визначає основні напрями та заходи стратегічного кримінологічного впливу як на детермінаційний комплекс етнорелігійного тероризму, так і на існуючі кримінально-превентивні механізми.

Серед стратегічних напрямів та заходів антитерористичної діяльності можливо виділити такі:

1) *деструкція культурно-психологічних, ідеологічних факторів етнорелігійного тероризму.* Цей напрям охоплює такі групи заходів:

- *зниження насиченості дискурсів агресивно-насильницькими атитюдями.* Мова йде про фундаментальне переосмислення та поступове перетворення дискурсивних елементів всього соціокультурного контексту. *Тактичними задачами* на цьому шляху є: а) кримінологічний аналіз етноідеологічних, релігійних, політичних дискурсів як сфери відтворення культурно-психологічних детермінант етнорелігійного тероризму; б) дослідження, удосконалення існуючих, а також розробка новітніх механізмів їх нейтралізації, відповідної правової основи на міжнародному та національному рівнях; в) залучення громадськості до протидії поширенню атитюдів агре-

сії, ворожості у мережах соціальної комунікації;

- *створення ефективних систем ранньої профілактики поширення деструктивних етнополітичних та релігійних (квазірелігійних) ідеологій.* Це вимагає поступового виконання таких тактичних задач: а) глибоке наукове обґрунтування критики радикальних етнополітичних, релігійних (квазірелігійних) ідеологій; б) визначення груп цільового впливу, адаптація результатів наукових досліджень під їх вікові, національні, світоглядні, інтелектуальні особливості; в) формування системи підготовки операторів просвітницьких заходів; г) організація та забезпечення їх діяльності; г) розробка впровадження відповідної інформації в освітні програми навчальних закладів; д) створення та впровадження в діяльність правоохоронних органів апаратного й програмного забезпечення для моніторингу мережевого поширення інформації етнополітичного та/або релігійного радикального толку, здатної спонукати до терористичної активності;

- *релігійна демаргіналізація, зокрема, шляхом часткової деритуалізації окремих релігій (зокрема, ісламу) як умова легітимізації не залучених до культових інституційних практик прошарків населення.* Тактичні задачі на цьому шляху такі: а) ініціювання всесвітньої асамблеї церков, налагодження діалогу між конфесіями, обґрунтування необхідності помірної лібералізації догматизму там, де це можливо, зокрема в ісламі; б) вивчення й формалізація ознак релігійно маргіналізованих соціальних груп, розробка альтернативних механізмів їх реінтеграції до відповідної світоглядної інституційної системи, сприяння налагодженню та розширенню в них корисних соціальних зв'язків.

2) *послаблення дії соціально-економічних факторів* етнорелігійного тероризму. Цей напрям є комплексним, знаходиться у площині як економічних заходів стабілізації, вирівнювання, так і інформаційних, психологічних, освітніх;

3) *мінімізація організаційно-управлінських та правових факторів* етнорелігійного тероризму є вельми широким напрямом кримінально-превентивної діяльності, що охоплює такі групи заходів:

- *науково-дослідні заходи* – організація науково-дослідної роботи на міждисциплінарній основі, у синтезі сходознавчої, релігієзнавчої, культурологічної, кримінологічної галузі знань. Тактичні задачі: а) у структурі ООН утворення міжнародного науково-дослідного інституту вивчення проблем тероризму з відповідною секцією з етнорелігійного тероризму; б) формування банку кримінологічної інформації з проблем тероризму; в) налагодження міжнародного співробітництва з національними суб'єктами науково-дослідної діяльності; г) забезпечення належного фінансування, управління загалом;

- *міграційні заходи* щодо удосконалення міграційної політики країн. Тактичні задачі: а) оптимізація організаційно-правових механізмів бік запобігання потрапляння до держав (зокрема, європейського континенту) нелегальних мігрантів з країн Близького Сходу та Африки, що мають за мету здійснювати терористичну діяльність; б) всемірне сприяння асиміляції легальним мігрантам (в т.ч. біженцям);

- *контрольно-безпекові заходи*. Йдеться про розбудову системи багатоврівневого та багатоступеневого контролю за обігом небезпечних речовин і матеріалів: радіоактивних, біологічних, вибухових. *Тактичні задачі*: а) налагодження централізованих систем обліку таких речовин; б) створення спеціалізованих органів контролю за їх обігом, налагодження взаємодії між ними, координація їх діяльності;

- *спеціально-тактичні заходи*, реалізація яких повинна виходити з таких *тактичних задач*: а) подальший розвиток та налагодження взаємодії між силами спеціальних (антитерористичних) операцій різних країн; б) обмін досвідом між ними; в) впровадження новітніх інформаційних, технологічних, технічних розробок у їх діяльність; г) розвиток можливостей розвідувальних підрозділів (в т.ч. й зовнішньо-розвідувальних служб) щодо вчасного отримання оперативної інформації (з подальшим реагуванням) про створення етнорелігійних терористичних груп, організацій, поширення ідеологічних матеріалів, вербування членів, планування та здійснення терактів тощо;

- *фінансові заходи*, подальше розгортання яких має ґрунтуватися на вирішенні таких *тактичних задач*: а) удосконалення інституту фінансової розвідки на глобальному, регіональному та національному рівнях у системній єдності; б) підвищення ефективності фінансового моніторингу, приведення національних параметрів останнього до єдиних міжнародних стандартів; в) налагодження постійного обміну інформацією між державами щодо результатів фінансового моніторингу суб'єктів міжнародної економічної діяльності;

- *медіаторські заходи* – сприяння примиренню етнічних, релігійних груп, між якими тривають конфлікти;

- *антидискримінаційні заходи*, що передбачають активну боротьбу з дискримінацією етноконфесійних меншин;

- *кримінально-юрисдикційні заходи*, спрямовані на удосконалення кримінально-правових, кримінальних процесуальних та кримінально-виконавчих засад протидії етнорелігійному тероризму. Тактичні задачі: а) розробка міжнародно-правового поняття тероризму, визначення його різновидів, в т.ч. й етнорелігійного; б) міжнародно-конвенційна вимога щодо криміналізації на національному рівні тероризму та злочинів з ознаками тероризування, а також злочинів дискримінації за етнорелігійними ознаками (етнічна, релігійна нетерпимість); в) удосконалення кримінальних процесуальних заходів і засобів реагування на етнорелігійний тероризм, запобігання, припинення терактів; г) адаптація програм ресоціалізації засуджених за етнорелігійні теракти до потреб трансформації їх ідеологічних установок вищого рівня та ін.;

- *досягнення високого ступеня активності громадськості у справі протидії етнорелігійному тероризму*;

- *віктимологічні заходи*. Першочерговими *тактичними задачами* в реалізації цих заходів мають стати: а) досягнення високого рівня інформованості потенційних жертв про заходи запобігання вчинення щодо них терористичних актів; б) впровадження засобів технічного контролю (інтелектуальних

систем відеоспостереження) за місцями масового перебування людей тощо;

4) *нейтралізація (послаблення впливу) політичних факторів* етнорелігійного тероризму передбачає комплекс таких заходів:

- *відновлювальні заходи*, що полягають у зміні поведінки «сильних» щодо «слабких», утвердження симетрії можливостей на геополітичній арені. Цілком усвідомлюючи ідеалістичність такого кроку, варто усвідомити й те, що етнорелігійний тероризм в більшості своїй є наслідком та проявом політичної асиметрії. Тож без усунення чи, принаймні, згладжування гостроти останньої, мінімізації її негативних наслідків для країн так званого «третього світу», а також окремих етноконфесійних меншин сподіватися на зниження інтенсивності й небезпечності відтворення етнорелігійного тероризму – марна справа;

- *заходи дипломатичної превенції*, що є найбільш доцільними та найменш витратними як у соціальному, так і фінансовому аспектах;

- *санкційні заходи за міжнародно-протиправну діяльність держав*, які здійснюють підтримку терористичних організацій. Такі санкції передбачають обмежувальні заходи у сферах торгівлі, освіти, військового та іншого співробітництва. *Тактичні задачі*: а) здійснення розслідування міжнародною слідчою групою та затвердження Радою Безпеки ООН переліку країн, що здійснюють підтримку терористичних організацій; б) визначення та застосування необхідного й доцільного переліку санкцій щодо кожної з них;

- *військові заходи*, реалізація яких передбачає виконання таких *тактичних задач*: а) узгоджене на рівні міжнародному рівні завершення триваючих антитерористичних операцій в Сирії, Афганістані й інших країнах; б) міжнародна підтримка урядів окремих держав, що ведуть боротьбу з терористичними організаціями в межах своїх країн; в) розробка та прийняття міжнародних конвенцій, а також протокольних документів щодо спільного програмування та реалізації військових заходів.

III. Структурний компонент Стратегії формує архітектоніку, каркас організації взаємопов'язаних функціональних елементів, забезпечуючи цілісність, системність останніх. Він передбачає багаторівневу організацію, мережеві зв'язки, в т.ч. із залученням інститутів соціальної пам'яті. Декомпозиція цієї динамічної структурної побудови дає підстави виділити такі її складові.

1. *Рівні протидії етнорелігійному тероризму*:

1) *за масштабом організації протидії* етнорелігійному тероризму (за територіальним масштабом охоплення терогенних чинників): а) глобальний (загальносвітовий); б) регіональний; в) національний, субрегіональний (регіональному в державі) рівні;

2) *за властивостями об'єкту кримінально-превентивного впливу*: а) міжнародний рівень – щодо факторів діяльності міжнародних терористичних груп та організацій; б) національний (внутрішньодержавний) рівень; в) локальний (індивідуальний) рівень – щодо поодиноких акторів, які не беруть участі у терористичних організаціях і їх діяльності;

3) *за змістом антитерористичних заходів* традиційно виділяють такі рі-

вні: загальносоціальний, спеціально-кримінологічний, індивідуальний рівень;

4) *за масштабом охоплення факторів* етнорелігійного тероризму обструктивним впливом: а) макрорівень – щодо загальних факторів етнорелігійного тероризму в цілому; б) мезорівень – щодо групових та видових факторів етнорелігійного тероризму; в) мікрорівень – щодо складових терогенних ситуацій.

2. *Суб'єкти* наряду з рівнями є базовим елементом структури механізму протидії етнорелігійному тероризму у його проекції на складові Стратегії. Їх перелік – вельми широкий та є віддзеркаленням відповідних антитерористичних напрямів і заходів, реалізація яких – справа конкретних суб'єктів.

3. *Інтеграційні зв'язки* механізму протидії етнорелігійному тероризму – невід'ємна його складова, завдяки якій забезпечується цілісність та керованість системи в цілому. Серед них слід виділити такі: а) організаційно-управлінські вертикальні інтеграційні зв'язки в аспекті налагодження взаємодії та координації спільної, узгодженої діяльності; б) організаційно-управлінські горизонтальні інтеграційні зв'язки між різновідомчими, а також національними, іноземними та міжнародними суб'єктами; в) інтеграційні зв'язки між науково-дослідною та прикладною кримінологічною діяльністю антитерористичного спрямування; г) інтеграційні зв'язки гомохронності, спадковості, наступності елементів, діяльності суб'єктів; д) інтеграційні міжгалузеві зв'язки антитерористичних заходів; важливо забезпечити єдність та узгодженість застосування політичних, правових, економічних, культурно-психологічних та інших заходів, розрізнена реалізація яких може бути або надто складною (затягнутою у часі, в цілому неефективною), або неможливою взагалі (наприклад, прийняття нормативно-правового акту без політичної на те волі, або ж його реалізація без економічного обґрунтування тощо).

4. *Забезпечення* протидії етнорелігійному тероризму, яке включає в себе наукове, кадрове забезпечення, інформаційно-аналітичне, фінансове, технічне, технологічне, організаційно-правове та політичне. Кожному з них має бути приділена окрема наукова увага.

Висновки. Підсумовуючи, зауважимо, що запропонована стратегія протидії етнорелігійному тероризму має сприйматися як наскрізна для глобального, регіонального (разом – міжнародного) та національного рівнів, а тому – як синтетична модель механізму проактивної антитерористичної діяльності. Її положення є компліментарними із Глобальною контртерористичною стратегією ООН [4], спрямовані на її кримінологічну специфікацію. При цьому ми свідомі того, що деталізація його параметрів є тією науково-прикладною проблемою, яка може бути реалізована в межах серії монографічних робіт, узгоджених між собою єдиною дослідницької концепцією і композицією, що і складає пріоритетний вектор подальших досліджень.

Бібліографічні посилання

1. Віденська декларація : Конвенція, Міжнародний документ Ради Європи від 25.06.1993 р. URL : http://zakon2.rada.gov.ua/laws/show/994_189 (дата звернення : 25.09.2017).
2. Гальчинський А. С. Лібералізм : уроки для України К. : Либідь, 2011. 288 с.

3. Гилинский Я. И. Современный терроризм : кто виноват и что делать? *Философские науки*. 2005. № 9. С.17–23.

4. Глобальная контртеррористическая стратегия ООН. URL : <https://www.un.org/counterterrorism/ctitf/ru/un-global-counter-terrorism-strategy> (дата звернення : 20.09.2017).

Надійшла до редакції 08.12.2017

Stepanchenko O.O. Strategy of ethnic-religious terrorism: experience of criminological modeling. The article deals with the problems of forming a strategic approach to counteract ethnoreligious terrorism. It has proposed a criminological model of the corresponding strategy, which consists of three components: value-orientation (defines the parameters and mode of vision, perception of ethno-religious terrorism both as a scientific problem, and as a real criminal threat, the phenomenon), functional (main directions and measures of strategic criminological influence both on the determination complex of ethno-religious terrorism and on existing criminal-preventive mechanisms) and structural (multilevel organization, network communications, including with the involvement of institutions of social memory).

It has allocated, described and explained goals, principles, as well as strategic directions, measures, tactical tasks to counter ethnoreligious terrorism, integration ties in the mechanism of anti-terrorist activities, and its provision.

Keywords: *ethnoreligious terrorism, mechanism, strategy, counteraction, goals, principles, directions, measures, tasks.*

* * *

УДК 343.353



Хашев В.Г.

кандидат юридичних наук, доцент
(Дніпропетровський державний
університет внутрішніх справ)

ПРОБЛЕМИ ВІДПОВІДАЛЬНОСТІ СЛУЖБОВИХ ОСІБ ЗА ДІЯННЯ, ВЧИНЕНІ У СТАНІ КРАЙНЬОЇ НЕОБХІДНОСТІ

Досліджено поняття „службова необхідність”, визначено її місце серед обставин, що виключають злочинність діяння, співвідношення з „крайньою необхідністю” та розроблено на основі цього рекомендації щодо вдосконалення кримінального законодавства України. Констатовано, що хоча „службова необхідність” і має багато спільних рис із „крайньою необхідністю”, проте є самостійною обставиною, що виключає злочинність діяння, оскільки має дещо іншу правову природу, а також свою специфіку діяння і суб’єкт.

Ключові слова: *крайня необхідність, службова необхідність, службова особа.*

© Хашев В.Г., 2017

Постановка проблеми. Інколи, під час здійснення своєї службової діяльності, для того щоб запобігти заподіяння шкоди правоохоронюваним інтересам, службові особи змушені здійснювати певні акти поведінки, що за своїми ознаками є схожими з певними злочинними діяннями, але при цьому вони не можуть визнаватися суспільно небезпечними і тягнути за собою кримінальну відповідальність, оскільки є правомірними та суспільно корисними, або соціально прийнятними.

У науці кримінального права вищевказані вчинки мають назву „службова необхідність” [1, с. 99; 2, с. 109]. Проте у розділі VIII Загальної частини Кримінального кодексу України (далі – КК) „Обставини, що виключають злочинність діяння” такої обставини не передбачено.

Таким чином, постає питання: до якої з обставин, що виключає злочинність діяння, слід відносити вищевказані вчинки службових осіб? КК відповідь на це питання не дає. Верховний Суд України, врахувавши думки вчених та правозастосовчу практику, відносить „службову необхідність” до одного з проявів „крайньої необхідності”. Зокрема у п.15 постанови Пленуму Верховного Суду України від 23 грудня 2003 р. №15 „Про судову практику у справах про перевищення влади або службових повноважень” міститься таке роз’яснення:

„Коли службова особа перевищила владу або службові повноваження з метою запобігти шкідливим наслідкам, більш значним, ніж фактично заподіяна шкода, і їх не можна було відвернути іншими засобами, її дії як вчинені у стані крайньої необхідності відповідно до ст. 39 КК не можуть бути визнані злочинними” [3].

Проте, на думку автора, застосування положень про „крайню необхідність” як обставини, що виключає кримінальну відповідальність за злочини у сфері службової діяльності у випадках, коли службові особи перебували у стані „службової необхідності”, можуть створити певні незручності для правозастосовчих органів. Це може стосуватися, наприклад, категорії осіб, які у зв’язку зі своїми службовими обов’язками повинні усувати небезпеку, що загрожує правоохоронюваним інтересам, але не усувають її, посиляючись на стан „крайньої необхідності”.

Метою статті є аналіз поняття „службова необхідність”, визначення її місця серед обставин, що виключають злочинність діяння, співвідношення з „крайньою необхідністю” та розроблення на основі цього певних рекомендацій щодо вдосконалення кримінального законодавства.

Виклад основного матеріалу. В теорії вітчизняного кримінального права найбільш вагомий внесок у дослідження проблем обставин, що виключають злочинність діяння, зробили такі вчені: Ю.В. Баулін [1], М.С. Грінберг [4], С.А. Домахін [5], М.Д. Дурманов [6], І.І. Слущкий [2] та ін.

Основна дискусія між науковцями стосовно „службової необхідності” полягає у проблемі визначення її місця серед обставин, що виключають злочинність діяння.

Так, деякі науковці, зокрема І.І. Слуцький, вважають, що „службова необхідність” не самостійна обставина, що виключає злочинність діяння, а лише різновид „крайньої необхідності” [2, с. 109]. Як вище зазначалося, Верховний Суд України також пропонує правозастосовчим органам дотримуватися даної позиції.

Проте частина науковців має іншу думку. Так, С.А. Домахін зазначає, що „службова необхідність”, стосовно посадових злочинів, є самостійною обставиною, що виключає злочинність діяння [7, с. 70]. А Ю.В. Баулін взагалі вказує, що застосування норми про „крайню необхідність” щодо діянь службових осіб, які перебували у стані „службової необхідності”, є застосуванням кримінального закону за аналогією [1, с. 30], що відповідно до ч. 4 ст. 3 КК України заборонено.

Вищевказане означає, що між „крайньою необхідністю” та „службовою необхідністю” мають бути певні відмінності, які і дозволяють виділяти останню як самостійну обставину, що виключає злочинність діяння. Спробуємо виявити їх за допомогою аналізу правової природи та характерних ознак „службової необхідності”.

Так, Ю.В. Баулін цілком правильно зазначає, що „службова необхідність” має деякі риси, притаманні іншим обставинам, що виключають злочинність діяння, що взагалі є розповсюдженим явищем серед цих обставин [1, с. 99]. Так, вчений виділяє п’ять загальних ознак, що характеризують дані обставини [8, с. 247–249], і вони повною мірою стосуються також „службової необхідності”. Зокрема:

1) діяння службової особи у стані „службової необхідності” являє собою свідомий і вольовий вчинок у формі дії чи бездіяльності;

2) у стані „службової необхідності” діяння зовнішньо подібне відповідному злочину у сфері службової діяльності;

3) діяння, вчинене у стані „службової необхідності”, має незлочинний характер і йому властива правомірність заподіяння шкоди;

4) дана обставина у відповідних випадках є суспільно корисною або соціально допустимою;

5) вчинення службовою особою діяння у стані „службової необхідності” виключає кримінальну відповідальність особи за заподіяну шкоду.

Проте найбільше спільних рис „службова необхідність” має з „крайньою необхідністю”, що і слугує причиною їх ототожнення. Оскільки „службова необхідність” також є вимушеним заподіянням шкоди правоохоронюваним інтересам службовою особою з метою усунення небезпеки, що загрожує, якщо ця небезпека в даній обстановці не могла бути усунена іншими засобами. Як і при „крайній необхідності” джерела загрози можуть бути різними (люди, тварини, механізми, стихійні лиха тощо), а шкода заподіюється інтересам „третіх осіб”. Стосовно межі заподіяння шкоди, то підтримаємо думки Ю.В. Бауліна [1, с. 31], С.А. Домахіна [7, с. 73], а також позицію Верховного Суду України про те, що шкода, заподіяна у стані „службової необхідності”, має

бути рівнозначною або менш значною, ніж шкода відвернена. Дана обставина характерна і для „крайньої необхідності”.

Але відмінності між двома розглядуваними обставинами можна знайти в їх правовій природі. Так, Ю.В. Баулін поділяє обставини, що виключають злочинність діяння, на три групи, з точки зору юридичної форми: 1) здійснення права; 2) виконання правових обов’язків; 3) виконання службового обов’язку [1, с. 60]. Відповідно до даної класифікації Ю.В. Баулін [1, с. 175] та деякі інші вчені [9, с.63] відносять „крайню необхідність” як до групи правомірних вчинків, в основі яких лежить здійснення суб’єктивного права, так і до групи вчинків, в основі яких лежить виконання юридичних обов’язків. Дозволимо собі погодитися з даною позицією вчених, оскільки, дійсно, перебуваючи у стані „крайньої необхідності”, будь-яка особа має невід’ємне природне право скористатися тими перевагами, що надає їй кримінальний закон (ст. 39 КК), проте має право і не використовувати його, хоча в деяких випадках на особі лежить обов’язок запобігти можливим шкідливим наслідкам, але це може бути обумовлене попередньою діяльністю особи (наприклад, надати допомогу особі, яка перебуває в небезпечному для життя стані).

Крім того, суб’єктом крайньої необхідності є загальний суб’єкт, тобто особа, на яку не покладено спеціального юридичного або службового обов’язку боротися з небезпекою, що загрожує інтересам особистості, колективу, суспільства або держави. В переважній більшості це особа, чий інтересам загрожує небезпека, але нею може виявитися також свідок, який випадково з’явився у місці прояву небезпеки [10, с. 275]. Цього самого висновку дійшов у своєму дисертаційному дослідженні і Т.Г. Якимець [11, с. 11].

На службову особу, відповідно до її статусу, покладено юридичний обов’язок діяти певним чином, і, перебуваючи у стані „службової необхідності” та заподіюючи шкоду правоохоронюваним інтересам, вона виконуватиме свій службовий обов’язок, інакше її дії можна буде визнати такими, що суперечать інтересам служби, та притягнути до відповідальності. Тому вважається доцільним, „службову необхідність” відносити до групи обставин, що виключають злочинність діяння, юридичною формою яких є виконання службового обов’язку. При цьому зазначимо, що питання відповідальності за виконання не службового, а професійного обов’язку потребують окремого дослідження.

Наступна ознака, за якою можна проводити відмежування „службової необхідності” від „крайньої необхідності”, є діяння.

Як правильно зазначають науковці, при „крайній необхідності” діяння завжди являє собою активну форму поведінки людини, бездіяльність у цьому випадку виключається [12, с. 197]. Проте, стосовно „службової необхідності”, то вона може проявитися й у формі бездіяльності. Так, І.І. Слуцький визнає, що невиконання посадовою особою своїх обов’язків і шкідливі наслідки, що настали внаслідок цього, не можуть ставитися їй до вини, якщо посадова особа перебувала в таких умовах, коли невиконання обов’язків було

обумовлене „крайньою необхідністю” [2, с. 112]. Зазначимо при цьому, що І.І. Слущкий ототожнює „службову необхідність” та „крайню необхідність”, про що вище зазначалося.

На підтвердження своєї думки він наводить приклад, який можна вважати проявом „службової необхідності” у формі бездіяльності: Верховний Суд не виявив складу злочину в діях кондуктора Н., засудженого судом першої інстанції за бездіяльність, що проявилася у невжитті заходів перешкодження розкрадання вантажу, який злочинці викинули під час руху потяга. Справу було закрито на підставі того, що заходи по затриманню викрадачів вантажу могли бути здійснені тільки шляхом зупинки потяга, остання ж за умовами місцевості являла собою небезпеку для потяга [2, с.112]. Вважаємо, що аналогічні випадки можуть трапитися і в наш час. Отже, у стані „службової необхідності”, на відміну від „крайньої необхідності”, характер діяння службової особи може полягати як у діях, так і у бездіяльності.

Підсумовуючи вищевикладене, зазначимо, що хоча „службова необхідність” і має багато спільних рис з „крайньою необхідністю”, проте є самостійною обставиною, що виключає злочинність діяння, оскільки має дещо іншу правову природу, а також свою специфіку діяння і суб’єкт (службова особа). Тому автор цілком підтримує думку Ю.В. Бауліна про те, що слід більш дієво використовувати можливості кримінального права для стимулювання правомірної поведінки службових осіб шляхом розширення кола обставин, що виключають злочинність діяння. Визнання службової необхідності однією з обставин, що виключають злочинність діяння, дозволило б відмовитися від застосування за аналогією норми про крайню необхідність [1, с. 99]. Крім того, чим більш широко й розгалужено буде побудовано систему обставин, що виключають злочинність діяння, тим у більшому ступені вона спроможна забезпечувати права та законні інтереси особистості [1, с. 75]. Тим більше норма про крайню необхідність є своєрідною загальною нормою щодо норм, які передбачають заподіяння шкоди внаслідок фізичного чи психічного примусу (ст. 40 КК України), виконання наказу або розпорядження (ст. 41 КК України), діяння, пов’язаного з ризиком (ст. 42 КК України), виконання спеціального завдання з попередження чи розкриття злочинної діяльності організованої групи чи злочинної організації (ст. 43 КК України) [13, с. 370]. Тобто виокремлення поряд з „крайньою необхідністю” ще однієї обставини, що виключає злочинність діяння, не суперечитиме принципам побудови кримінального закону.

Стосовно питання суб’єктного складу службових осіб, які можуть мати право на „службову необхідність”, то вважається доцільним надати це право незалежно від сфери їх діяльності (публічно-правова чи приватноправова), оскільки однією з підстав існування розглядуваної обставини є виконання службових обов’язків в інтересах служби, що є характерним для усіх без винятку службових осіб. Тобто правом на вчинення діяння у стані „службової необхідності” в рівній мірі має бути наділений, наприклад, як працівник пра-

воохоронного органу, так і керівник приватного підприємства.

Висновок. Таким чином, пропонується доповнити КК України статтею 39-1 „Службова необхідність” такого змісту:

„1. Не є злочинним діяння (дія чи бездіяльність) службової особи, пов’язане із заподіянням шкоди правоохоронюваним інтересам у стані службової необхідності, тобто для усунення небезпеки, що безпосередньо загрожує охоронюваним законом правам, свободам та інтересам окремих громадян або державним чи громадським правам та інтересам, або правам та інтересам юридичних осіб, якщо цю небезпеку в даній обстановці не можна було усунути іншими засобами і якщо при цьому не було перевищено меж службової необхідності.

2. Перевищенням меж службової необхідності є умисне заподіяння шкоди правоохоронюваним інтересам, якщо така шкода є більш значною, ніж відвернена шкода.

3. Службова особа не підлягає кримінальній відповідальності за перевищення меж службової необхідності, якщо внаслідок сильного душевного хвилювання, викликаного небезпекою, що загрожувала, вона не могла оцінити відповідність заподіяної шкоди цій небезпеці.

4. Службова особа не може виправдати невиконання своїх обов’язків службовою необхідністю, якщо вона за посадою, яку обіймає, або з інших причин зобов’язана діяти певним чином для усунення небезпеки, що загрожує охоронюваним законом правам, свободам та інтересам окремих громадян або державним чи громадським правам та інтересам, або правам та інтересам юридичних осіб”.

Бібліографічні посилання

1. Баулін Ю.В. Обстоятельства, исключают преступность деяния / Ю.В. Баулин. – Х. : Основа, 1991. – 360 с.

2. Слуцкий И.И. Обстоятельства, исключают уголовную ответственность / И.И. Слуцкий. – Л. : Изд-во Ленингр. ун-та, 1956. – 118 с.

3. Про судову практику в справах про перевищення влади або службових повноважень : постанова Пленуму Верховного Суду України від 26 грудня 2003 р. № 15 // Вісник Верховного Суду України. – 2004. – № 2. – С. 7–9.

4. Гринберг М.С. Должностные преступления и крайняя необходимость / М.С. Гринберг // Советское государство и право. – 1989. – № 5. – С. 64–71.

5. Домахин С.А. Крайняя необходимость по советскому уголовному праву / С.А. Домахин. – М., 1955. – 79 с.

6. Дурманов Н.Д. Обстоятельства, исключают общественную опасность и противоправность деяния / Н.Д. Дурманов. – М., 1961. – 45 с.

7. Домахин С.А. Крайняя необходимость как обстоятельство, исключющее уголовную ответственность в советском уголовном праве : автореф. дис... канд. юрид. наук : 12.00.08 / С.А. Домахин. – Л., 1953.

8. Кримінальне право України: Загальна частина : підручник для студентів юрид. спец. вищ. закладів освіти / М.І. Бажанов, Ю.В. Баулін, В.І. Борисов та ін. ; за ред. М.І. Бажанова, В.В. Сташиса, В.Я. Тація. – К. ; Х. : Юрінком Інтер – Право, 2001. – 416 с.

9. Лісова Н. Місце крайньої необхідності в системі обставин, що виключають зло-

чинність діяння / Н. Лісова // Вісник прокуратури. – 2006. – № 5. – С. 63.

10. Якуньков М.А. Глава IV Крайняя необходимость. Энциклопедия уголовного права. Т.7 Обстоятельства, исключаящие преступность деяния / М.А. Якуньков. – СПб., 2007. – 722 с.

11. Якімець Т.І. Крайня необхідність за кримінальним правом України : автореф. дис... канд. юрид. наук : 12.00.08 / Т.І. Якімець. – К., 2008. – 16 с.

12. Кримінальне право України: Заг. Частина : підручник (Ю.В. Александров, В.І. Антипов, М.В. Володько та ін.) ; за ред. М.І. Мельника, В.А. Клименка. – Вид. 3-тє, перероб. та доп. – К. : Юридична думка, 2004. – 352 с.

13. Українське кримінальне право. Загальна частина : підручник / за ред. В.О. Навроцького. – К. : Юрінком Інтер, 2013. – 712 с.

Надійшла до редакції 07.12.2017

Khashev V.G. Problems of responsibility of officials for acts committed in a state of extreme necessity. The concept of "service necessity" is investigated, its place is determined in the circumstances excluding the crime of the act, the relation with the "extreme ineffectiveness" and is developed on the basis of this recommendation to improve the criminal legislation of Ukraine. It is stated that although "official necessity" and has many common features with "extreme necessity", it is an independent circumstance that excludes the crime of an act, since it has a slightly different legal nature, as well as its specificity of act and subject.

Concerning the question of the subordination of officials who may have the right to "official necessity", it is considered appropriate to grant this right regardless of their sphere of activity (public or private law), since one of the reasons for the existence of the circumstances under consideration is performance of official duties in the interests of the service, which is characteristic for all, without exception, officials.

That is, the right to commit an act in a state of "official necessity" should equally be endowed, for example, as a law enforcement officer, and the head of a private enterprise. On the basis of this, it is proposed to supplement the Criminal Code of Ukraine with Article 39-1 "Service Needs".

Keywords: extreme necessity, service necessity, official person.

* * *

УДК 343.344

**Боровинський С.Б.**доцент кафедри
(Дніпропетровський державний
університет внутрішніх справ)

РОЗМЕЖУВАННЯ НЕДБАЛОГО ЗБЕРІГАННЯ ВОГНЕПАЛЬНОЇ ЗБРОЇ АБО БОЙОВИХ ПРИПАСІВ ТА СУМІЖНИХ СКЛАДІВ ЗЛОЧИНІВ

Здійснено розмежування недбалого зберігання вогнепальної зброї або бойових припасів та суміжних складів злочинів, передбачених ст.ст. 119, 128, 196, 263, 267, 367, 414, 425 КК України. Розглянуто розмежувальні ознаки об'єкта, предмета, об'єктивної та суб'єктивної сторони, суб'єкта недбалого зберігання вогнепальної зброї або бойових припасів.

Ключові слова: розмежування злочинів, розмежувальні ознаки складів злочинів, недбале зберігання, вогнепальна зброя, бойові припаси.

Постановка проблеми. Одним із важливих питань, яке виникає у практиці правоохоронних органів та судів, є питання про розмежування суміжних складів злочинів, оскільки його вирішення пов'язане з правильною кваліфікацією злочинних дій. Від правильної кваліфікації вчиненого діяння, як зазначає В.О. Навроцький, залежить уся організація розкриття і розслідування злочину, об'єктивне та справедливе покарання винних [1, с. 3]. А В. М. Кудрявцев зазначає, що розмежування є зворотною стороною кваліфікації [2, с. 126].

Загальновизнаним є поняття кваліфікації злочину як «точного встановлення відповідності вчиненого винним суспільно небезпечного діяння складу конкретного злочину, закріпленого у кримінальному законі» [3, с. 87]. С. Тарарухін вказує, що за змістом кваліфікація полягає рівною мірою у встановленні у вчиненому конкретному складу злочину (позитивна форма) й у відмежуванні його від суміжних злочинів (негативна форма), зливаючись в єдиний процес пізнання істини у справі. Ось чому розмежування злочинів нерідко називають «зворотною» стороною кваліфікації. Практичне вирішення цієї проблеми завжди викликає труднощі, й у цьому зв'язку важливо намітити шляхи її вирішення на науковій основі [4, с. 81].

Отже, кримінально-правова наука і практика визначають, що правильна кваліфікація злочинів можлива лише тоді, коли точно встановлено об'єкт,

об'єктивну сторону, суб'єкт, суб'єктивну сторону конкретно визначеного злочину.

Кількість облікованих злочинів, передбачених ст. 264 КК України, становить 2013 р. – 5, 2014 р. – 13, 2015 р. – 7, 2016 р. – 11. Разом з тим кількість осіб, яким вручено повідомлення про підозру у вчиненні цих злочинів, є суттєво меншою, ніж кількість облікованих злочинів. Так, 2013 р. вказані повідомлення вручено 2-м особам, 2014 р. – 4, 2015 р. – 3, 2016 р. – 6 [5]. Однією з причин такого стану справ є недостатня дослідженість розмежування недбалого зберігання вогнепальної зброї або бойових припасів та суміжних складів злочинів.

Аналіз публікацій, в яких започатковано розв'язання даної проблеми. Кримінально-правові проблеми злочинів, пов'язаних зі злочинним поведінням зі зброєю, досліджувалися вітчизняними та зарубіжними вченими, зокрема, Я.М. Браїніним, В.І. Борисовим, В.В. Василевичем, В.К. Грищуком, Д.А. Корецьким, О.М. Костенком, П.С. Матишевським, В.П. Тихим, П.Л. Фрісом, Г.А. Аванесовим, Ю.Д. Блувштейном, Л.О. Гаухманом, А.А. Герцензоном, А.І. Долговою та іншими. Проте питанням розмежування недбалого зберігання вогнепальної зброї або бойових припасів та суміжних складів злочинів приділено недостатньо уваги у науковій та навчальній літературі.

Мета статті – визначення розмежувальних ознак об'єкта, предмета, об'єктивної та суб'єктивної сторони, суб'єкта недбалого зберігання вогнепальної зброї або бойових припасів та суміжних складів злочинів.

Виклад основного матеріалу. Л. Брич зазначає, що ознаки, які є обов'язковими і однаковими для усіх складів злочинів, не можуть бути розмежувальними. Загальні ознаки усіх складів злочинів не лише не визначають суміжності, а й за ними неможливо розмежувати суміжні склади злочинів [6, с. 72].

Розмежування недбалого зберігання вогнепальної зброї або бойових припасів та суміжних складів злочинів ми проведемо за допомогою таких критеріїв, як об'єкт та предмет злочину, об'єктивна та суб'єктивна сторона, суб'єкт злочину.

Досліджуваний злочин, окрім основного безпосереднього об'єкта – громадської безпеки у сфері обігу вогнепальної зброї та боєприпасів, має три додаткові безпосередні об'єкти: життя особи, її здоров'я та власність. Визначення, який об'єкт виступає основним, безпосереднім, а який – додатковим, дозволяє відмежувати злочин, передбачений ст. 264 КК, від злочинів, передбачених загальними нормами, які встановлюють відповідальність за необережне спричинення смерті, шкоди здоров'ю або власності. До них, зокрема, належать: ст. 119 КК «Вбивство через необережність», ст. 128 КК «Необережне тяжке або середньої тяжкості тілесне ушкодження», ст. 196 КК «Необережне знищення або пошкодження майна».

Розмежування недбалого зберігання вогнепальної зброї або бойових

припасів та суміжних складів злочинів за об'єктом злочину можливо проводити лише з урахуванням інших ознак складу злочину, зокрема, такої ознаки об'єктивної сторони як діяння. Діяння, як ознака об'єктивної сторони, у цьому злочині полягає у недбалому зберіганні вогнепальної зброї або бойових припасів. Таке зберігання має місце тоді, коли не виконані передбачені нормативними актами (Інструкція, затверджена наказом МВС України від 21.08.1998 р. № 622, та ін.) умови зберігання зброї або бойових припасів, насамперед ті, які спрямовані на убезпечення їх від сторонніх осіб. В усіх випадках, коли не виконані інші, передбачені нормативними актами, умови поводження зі зброєю або бойовими припасами (носіння, використання тощо), дії винних осіб повинні кваліфікуватися за загальними нормами проти життя, здоров'я, власності.

Так, вірно були кваліфіковані за ч. 1 ст. 119 КК дії М., який 10.12.2011 р. після 12-ї години під час полювання з участю С. та В., перебуваючи на полі поблизу с. Мартинівка Жмеринського району, побачив зайця; не переконавшись, що на лінії пострілу можуть перебувати інші учасники полювання, здійснив два прицільних постріли з мисливської рушниці ТОЗ-66 12-го калібру у напрямку тварини. В результаті злочинної недбалості влучив у В., який перебував на лінії пострілу, заподіявши йому вогнепальні поранення в область голови, грудної клітки, живота та в інші ділянки тіла, від яких він під час слідування до лікарні помер [7].

Також вірно були кваліфіковані за ст. 128 КК дії В., який 25.08.2012 р., перебуваючи на угідді мисливського господарства Жидачівської районної ради УТМР «Міжлісся», що знаходиться між населеними пунктами Журавків та Млиниська Жидачівського району, приблизно о 22.00 год. після закінчення полювання не розрядив рушницю, а повертаючись додому, рухався пішки по ґрунтовій дорозі із зарядженою рушницею, яку утримував на правому плечі дулом вверх. Внаслідок недостатньої видимості, лише безпосередньо біля себе помітив, як верхи на коні до нього наблизився потерпілий Л. Намагаючись дати дорогу вершнику, змістився ліворуч, але в цей час внаслідок злочинної недбалості підсудного, рушниця зачепилась за ногу вершника та відбувся самовільний постріл, дріб з патрона, яким була заряджена мисливська рушниця, потрапив у ліву руку потерпілому, спричинивши йому травму лівої руки із переломом середньої третини лівої плечової кістки, що була небезпечною для життя на момент ушкодження та належить до тяжкого тілесного ушкодження [8].

Разом з тим у судовій практиці мають місце і помилки у кваліфікації дій винних осіб. Так, невірно були кваліфіковані за ст. 264 КК дії Ч., який 17 листопада 2003 р. в нічний час разом з О. перебували в орендованому ними магазині «Нарцис» у с. Кам'яне Новоархангельського району Кіровоградської області, охороняли особисте майно, оскільки неодноразово зазнавали нападів на магазин та на власне домоволодіння. Близько 1-ї год. ночі Ч. та О. почули стукіт у двері магазину, нецензурну лайку та образи на свою адресу і

зрозуміли, що невідомі особи намагаються збити зовнішній висячий замок вхідних дверей центрального входу магазину та проникнути до приміщення. Діючи з власної ініціативи, маючи на меті з'ясувати відносини з особами, які порушили їх спокій та намагаються проникнути в магазин, Ч., озброївшись мисливською рушницею марки ЗН-43К, яку задалегідь принесла до магазину з метою самооборони О., збрала її в приміщенні, зарядила двома мисливськими набоями 12-го калібру, звела курки, підготувала її до проведення пострілу та передала Ч., після чого останній вийшов з магазину на подвір'я через запасний вихід, щоб попередити невідомих про недопустимість такої поведінки. Біля магазину Ч. побачив Т. та Ж., звернувся до них з проханням припинити хуліганські дії, намагався з'ясувати причину їх перебування біля магазину в нічний час, на що останні відповіли нецензурною лайкою, продовжували стукати в двері магазину. Т., який стояв на першій сходинці входу до магазину, став погрожувати Ч., зробив крок йому назустріч і в його руках Ч. побачив блиск предмета, схожого на ніж. Ч., будучи інвалідом І групи по зору та не маючи навичок поводження зі зброєю, недбало держав підготовлену до пострілу рушницю на рівні поясу паралельно землі, побачивши в руках незнайомця, який рухався в його напрямку, предмет, схожий на ніж, розцінив це як черговий напад на нього та на його власність, злякався незнайомця, рефлекторно, у стані стресу натиснув на зведений спусковий гачок, здійснивши постріл. Своїми необережними діями Ч. заподіяв потерпілому Т. тілесні ушкодження у вигляді рани правої клубової ділянки, яка проникла в черевну порожнину, з переломом гребня правої клубової кістки та пошкодженням сліпої кишки (три раневих отвори діаметром до 0,2 см), що супроводжувалися внутрішньою кровотечею і належать до категорії тяжких тілесних ушкоджень, небезпечних для життя в момент заподіяння [9].

Оскільки у цьому випадку Ч. порушував не правила зберігання вогнепальної зброї, а правила її носіння та використання, його дії повинні кваліфікуватися за статтями, які передбачають відповідальність за злочини проти здоров'я, тобто (за умови доведеності необережності щодо наслідків) за ст. 128 КК.

Розмежування недбалого зберігання вогнепальної зброї або бойових припасів та злочину, передбаченого ст. 196 КК «Необережне знищення або пошкодження майна», має свої особливості, оскільки останній злочин має такі обов'язкові ознаки об'єктивної сторони як суспільно небезпечні наслідки у вигляді тяжких тілесних ушкоджень або загибелі людей. У випадках, якщо причиною необережного знищення або пошкодження майна, що призвело до названих наслідків, стало недбале зберігання зброї або бойових припасів, дії винного необхідно кваліфікувати за ст. 264 КК. За ст. 196 КК дії винного кваліфікуються лише у випадках інших недбалих діянь з названими предметами, що призводить до необережного знищення або пошкодження майна та інших, передбачених ст. 196 КК, наслідків.

Недбале зберігання вогнепальної зброї або бойових припасів від сумі-

жних злочинів необхідно відмежовувати і за предметом злочину. Предметом злочину, передбаченого ст. 264 КК, виступають вогнепальна зброя або бойові припаси, що зберігаються як на законних підставах, так і незаконно. На наш погляд, на законодавчому рівні було б доцільним розширення предмета цього злочину шляхом включення до нього вибухових пристроїв або пістолетів чи револьверів, патрони до яких споряджені гумовими чи аналогічними за своїми властивостями металевими снарядами несмертельної дії. Проте на сьогоднішній день протиправні дії з цими предметами, а також з вибуховими речовинами, що призвели до загибелі людей або інших тяжких наслідків, також повинні кваліфікуватися за загальними нормами, які встановлюють відповідальність за необережне спричинення смерті, шкоди здоров'ю або власності, або за ст. 267 КК «Порушення правил поведінки з вибуховими, легкозаймистими та їдкими речовинами або радіоактивними матеріалами».

Так, вірно були кваліфіковані за ч. 1 ст. 119 КК дії В., який 05 вересня 2012 р., приблизно о 06.00 годині, будучи у стані алкогольного сп'яніння, знаходячись біля будівлі № 1 ЦМКБ № 1 по вул. Р. Люксембург, буд. 52 А, поряд зі своїм знайомим Н., який також перебував у стані алкогольного сп'яніння та необережно розмахував пістолетом Форт-12Р (пістолет, патрони до якого споряджені гумовими металевими снарядами. – Прим. С.Б.), вихопив вказаний пістолет з рук останнього з метою запобігання можливого заподіяння Н. тілесних ушкоджень собі чи іншим особам. Після чого В. витяг з рукоятки вищевказаного пістолета споряджений магазин та помістив його у праву кишеню своїх брюк, щоб не допустити спричинення тілесних ушкоджень собі чи іншим громадянам, у тому числі і Н. Потім В., діючи необережно, що виразилося в злочинній недбалості, не передбачаючи шкідливих наслідків своїх дій, хоча повинен був і міг їх передбачити, а саме не перевіривши наявності патрона в патроннику пістолета та не бажаючи здійснення пострілу, натиснув на спусковий гачок пістолета, внаслідок чого стався постріл, який призвів до заподіяння Н. вогнепального одиночного кульового проникаючого сліпого поранення лівої скроневої області, синця лівої заушної області, зовнішнього кута лівого ока, багатоосколькового перелому лівої скроневої кістки, лінійних переломів кісток склепіння та основи черепа, руйнування головного мозку, крововиливу під тверду мозкову оболонку, яке належить до тяжких тілесних ушкоджень. Від отриманих тілесних ушкоджень Н. впав на асфальт, внаслідок чого у нього утворилися забита рана потиличної області, забита рана слизової нижньої губи, які належать до легких тілесних ушкоджень. 10 вересня 2012 р. о 10.05 годин Н. помер від вогнепального одиночного кульового проникаючого сліпого поранення лівої скроневої області, багатоосколькового перелому лівої скроневої кістки, лінійних переломів кісток склепіння та основи черепа, руйнування головного мозку, крововиливу під тверду мозкову оболонку [10].

Також вірно було кваліфіковано за ч. 1 ст. 267 КК України дії Н., який 11 червня 2012 р. у трамваї недбало перевозив порох, придбаний у мисливському

магазині, внаслідок чого стався вибух, від якого постраждали 10 людей [11].

Недбале зберігання вогнепальної зброї або бойових припасів від суміжних злочинів також відмежовується за ознаками суб'єктивної сторони. Психічне ставлення особи до будь-якого із суспільно небезпечних наслідків цього злочину характеризується лише необережною формою вини у вигляді злочинної самовпевненості або злочинної недбалості. У випадку встановлення умисного ставлення особи до загибелі людей або інших тяжких наслідків (у вигляді як прямого, так і непрямого умислу) дії винної особи повинні кваліфікуватися за нормами КК, що передбачають відповідальність за умисні злочини проти життя, здоров'я, власності.

Також при розмежуванні недбалого зберігання вогнепальної зброї або бойових припасів та суміжних злочинів слід пам'ятати про необов'язковість легітимного зберігання названих предметів. У випадку, якщо вогнепальна зброя (крім гладкоствольної мисливської) зберігається без передбаченого законом дозволу і при цьому зберіганні порушуються відповідні його правила, що призводить до суспільно небезпечних наслідків, дії винної особи кваліфікуються за сукупністю злочинів, передбачених ч. 1 ст. 263 та ст. 264 КК.

Вірно були кваліфіковані за вказаними статтями КК дії М., який на території занедбаного винограднику знайшов підсумок з ручною осколковою гранатою Ф-1, який переніс у власний гараж, до якого забезпечив вільний доступ сторонніх осіб. П., В. та Р., перебуваючи в гаражі М., виявили підсумок з гранатою Ф-1. В., будучи впевненим, що вона навчальна, висмикнув чеку, у результаті чого відбувся вибух, який заподіяв Р. середньої тяжкості тілесні ушкодження, а П. та Р. – тяжкі тілесні ушкодження [12].

Недбале зберігання вогнепальної зброї або бойових припасів від суміжних злочинів необхідно відмежовувати і за ознаками суб'єкта. У диспозиції ст. 264 КК не міститься посилянь на додаткові спеціальні (особливі) ознаки суб'єкта цього злочину. На підставі цього можна стверджувати, що суб'єкт цього злочину є загальним. Тобто це фізична осудна особа, яка недбало зберігала вогнепальну зброю або бойові припаси, що спричинило загибель людей або інші тяжкі наслідки, у віці, з якого може наставати кримінальна відповідальність. Разом з тим, якщо недбале зберігання ввіреної вогнепальної зброї або бойових припасів вчиняється військовослужбовцем, його дії повинні кваліфікуватися за спеціальними нормами, що передбачають відповідальність військовослужбовців, зокрема, за ст. 414 КК «Порушення правил поведіння зі зброєю, а також із речовинами і предметами, що становлять підвищену небезпеку для оточення» та ст. 425 КК «Недбале ставлення до військової служби».

Так, наприклад, недбале зберігання бойових припасів здійснювалося на військовій базі у с. Новобогданівка Мелітопольського району Запорізької області. Згідно з інформацією прес-служби Міноборони, на базі зберігалось на 800 вагонів з боєприпасами більше, ніж це передбачено нормативними документами. 6 травня 2004 р. на складі 275-ї бази зберігання артилерійських боє-

припасів сталося загоряння, в результаті якого на складі почали вибухати арт-снаряди й інші боєприпаси. За офіційними даними, в результаті надзвичайної події 5 людей загинули і 4 постраждали, 81 людина була госпіталізована. 22 сім'ї залишилися без житла. З ураженої зони було відселено 6 963 жителя з 15 сіл у 10-кілометровій зоні. За попередніми даними, збитки від вибуху на складі боєприпасів під Мелітополем становили 3 млрд. 752 млн. грн. [13].

У випадку порушення службовою особою, яка не є військовослужбовцем, обов'язків, які безпосередньо не пов'язані з правилами зберігання вогнепальної зброї та бойових припасів, а з іншими правилами безпеки, пов'язаними з цими предметами, що призвело до загибелі людей або інших тяжких наслідків, дії винного, до внесення змін у примітку ст. 364 КК щодо поняття істотної шкоди та тяжких наслідків у ст.ст. 364–367 КК, повинні були кваліфікуватися за відповідною частиною ст. 367 КК «Службова недбалість».

Так, правильно були кваліфіковані за ч. 2 ст. 367 КК дії начальника Рівненського міського відділу УМВС України в Рівненській області В., який, будучи службовою особою, в повноваження якого, згідно з п. 1, п. 23 функціональних обов'язків, входила особиста відповідальність за зберігання та використання зброї, несення персональної відповідальності за організацію занять з особовим складом підрозділу зі службової підготовки, внаслідок несумлінного ставлення до виконання своїх службових обов'язків допустив службову недбалість, що спричинила тяжкі наслідки у вигляді смерті Н. 25.07.07 р. В., перебуваючи у своєму службовому кабінеті, підписав наказ про проведення 28.07.07 р. в урочищі «Форт» навчально-тренувальних стрільб з особовим складом Рівненського МВ УМВС України в Рівненській області. Близько 17 год. 30 хв. під час проведення стрільб в урочищі «Форт» одним зі стрільців було здійснено постріл з автомата АКС-74У. Вистрелена з автомата куля калібру 5,45 мм, за відсутності перехоплювачів куль, вилетіла за межі урочища і потрапила в Н., який 05.08.07 р. помер в ЦМЛ м. Рівне від різкої крововтрати внаслідок вогнепального поранення серця [14].

Проте на сьогоднішній день такі дії повинні кваліфікуватися за загальними нормами, що передбачають відповідальність за злочини проти життя та здоров'я особи, зокрема, за ст. 119 КК.

Висновки. Розмежування недбалого зберігання вогнепальної зброї або бойових припасів та суміжних складів злочинів необхідно проводити за такими критеріями: 1) за об'єктом та об'єктивною стороною злочину; 2) за предметом злочину; 3) за суб'єктивною стороною; 4) за суб'єктом. Також вважаємо за необхідне прийняття Закону України «Про зброю», в якому доцільно надати визначення понять різних видів вогнепальної та іншої зброї, бойових припасів, вибухових пристроїв та речовин, а також навести узагальнені правила поведінки з цими предметами, що надасть, зокрема, можливості визначити більш чіткі розмежувальні ознаки злочину, передбаченого ст. 264 КК, та суміжних складів злочинів.

Бібліографічні посилання

1. Навроцький В.О. Злочини проти громадської безпеки, громадського порядку та народного здоров'я : лекції для студентів юридичного факультету / В.О. Навроцький. – Львів : Львів. держ. ун-т. ім. Івана Франка, 1997. – 52 с.
2. Кудрявцев В.Н. Общая теория квалификации преступлений / Кудрявцев В.Н. – М. : Юрид. лит., 1972. – 352 с.
3. Кримінальне право України. Загальна частина : підручник / М.І. Бажанов, Ю.В. Баулін, В.І. Борисов та ін. ; за ред. проф. М.І. Бажанова, В.В. Сташиса, В.Я. Тація. – 2-ге вид., перероб. і доп. – К. : Юрінком Інтер, 2005. – 480 с.
4. Тарарухин С.А. Квалификация преступлений в судебной и следственной практике / С.А. Тарарухин. – К. : ЮРИНКОМ, 1995. – 208 с.
5. Статистична інформація – Генеральна прокуратура України [Електронний ресурс]. – Режим доступу: http://www.gp.gov.ua/ua/stst2011.html?dir_id=112173&libid=100820&c=edit&c=fo.
6. Брич Л.П. Закономірності розмежування складів злочинів / Л.П. Брич // Життя і право. – 2004. – № 7. – С. 67–75.
7. Кримінальна справа № 205/1044/2012 // Архів Жмеринського міськрайонного суду Вінницької області.
8. Кримінальна справа № 1307/2343/2012 // Архів Жидачівського районного суду Львівської області.
9. Кримінальна справа № 1-3/11 // Архів Голованівського районного суду Кіровоградської області.
10. Кримінальна справа № 1/0523/1034/2012 // Архів Київського районного суду м. Донецька.
11. У Дніпропетровську знову гримлять вибухи. Постраждали 10 людей [Електронний ресурс]. – Режим доступу: <http://www.rbc.ua/ukr/top/show/v-dnepropetrovske-opyat-gremyat-vzryvu-postradali-8-chelovek-11062012141500>.
12. Кримінальна справа № 1528/1644/2012 // Архів Тарутинського районного суду Одеської області.
13. Вибухи у Новобогданівці: причини та наслідки [Електронний ресурс]. – Режим доступу: <http://tsn.ua/ua/ukrayina/vibuhi-u-novobogdanivtsi-prichini-ta-naslidki.html>.
14. Кримінальна справа № 1-30/11 // Архів Рівненського районного суду Рівненської області.

Надійшла до редакції 21.12.2017

Borovinskiy S.B. Differentiation of careless storage of firearms or combat supplies and related warehouses of crime. There is the limitation between careless storage of firearms or combat supplies and adjacent syllables of the crimes envisaged by art. 119 of the Criminal Code «Murder through carelessness», art. 128 of the Criminal Code «Careless grave or average gravity bodily injury», art. 196 of the Criminal Code «Careless destruction of or damage to property», art. 263 of the Criminal Code «Illegal conduct with weapons, combat supplies or explosives», art. 267 of the Criminal Cod «Violation of rules of the explosive, flammable or caustic substances or radioactive materials», art. 367 of the Criminal Code «Negligence», art. 414 of the Criminal Code «Violation of the rules dealing with weapons, as well as substances and objects that make up an increased danger to the environment» and art. 425 of the Criminal Code «Careless attitude to the military service».

Examine the crime, in addition to the main direct object is public safety in the field of firearms and ammunition, has three additional direct objects: the life of a person, their health and property. Determine which object acts as the main direct, which is optional, allows the differentiation a crime provided for centuries. Art.264 of the Criminal Code, on crimes stipulated

in the General regulations that establish liability for reckless causing of death, damage to health or property.

Differentiation of careless storage of firearms or of combat supplies from the adjacent warehouses crimes behind a crime may carry out only with regard to other signs part of the offense, in particular, such signs of the objective side as the Act. Acts as a sign of an objective side in this crime is the negligent storage of firearms or combat supplies.

Careless storage of firearms or of combat supplies from related crimes also we featured subjective side. Mental attitude person to any of the socially dangerous consequences of this crime is characterized by only careless form fault in the form of criminal arrogance or criminal negligence.

Surveyor of art. 264 of the Criminal Code does not contain links to additional special signs of the subject of this Act. On the basis of this it can be argued that the subject of this crime is common. That is asane person who negligently maintained firearms or combat equipment, which resulted in loss of life or other grave consequences, the age from which can arise criminal liability.

Keywords: *differentiation, dividing signs of warehouses, careless storage, firearms, ammunition.*

УДК 343.234.5



Міщенко Е.Е.

здобувач

(Національний юридичний університет
імені Ярослава Мудрого)

DOI: 10.31733/2078-3566-2017-4-218-225

МІСЦЕ ДІЙОВОГО КАЯТТЯ В СИСТЕМІ КРИМІНАЛЬНОГО ПРАВА

Визначено місце дійового каяття в системі кримінального права. Розглянуто підходи до розуміння дійового каяття, які склалися в науці кримінального права; визначаються початковий і кінцевий моменти дійового каяття; розглянуто напрями впливу дійового каяття на застосування кримінально-правових норм, що регулюють звільнення від кримінальної відповідальності, призначення покарання, звільнення від покарання та його відбування, насудимість та інші заходи кримінально-правового характеру.

Ключові слова: *дійове каяття, звільнення від кримінальної відповідальності, кримінально-правові наслідки, щире каяття, активне сприяння розкриттю злочину.*

Постановка проблеми. Аналіз публікацій та мета статті. Питання кримінально-правового значення дійового каяття неодноразово ставали предметом наукового дослідження як за часів незалежності України, так і в по-

передні періоди. Зокрема, за часів незалежності в Україні захищено вже три кандидатські дисертації за означеною проблематикою: О. О. Житний “Звільнення відкримінальної відповідальності у зв’язку з дійовим каяттям” (2003 р.); М. Є. Григор’єва “Звільнення від кримінальної відповідальності у зв’язку з дійовим каяттям” (2007 р.); А. О. Булейко “Звільнення від кримінальної відповідальності у зв’язку з дійовим каяттям в Україні та інших країнах: порівняльно-правовий аналіз” (2017 р.). Проте основна увага у цих дослідженнях сфокусована саме на питаннях дійового каяття як підстави для звільнення особи від кримінальної відповідальності (ст. 45 КК). Однак уявляється, що кримінально-правове значення дійового каяття не тільки не вичерпується визнанням його підставою для застосування звільнення від кримінальної відповідальності, а й стосується значно більшого кола інститутів кримінального права. Зокрема, навіть поверховий аналіз норм КК України свідчить про наявність окремих положень, що стосуються дійового каяття поза Розділом X Загальної частини КК. З огляду на це, окремого дослідження вимагає питання про місце дійового каяття в системі кримінального права та про напрямки його впливу на застосування приписів кримінального закону. Саме ці питання і є предметом наукового осмислення у статті.

Виклад основного матеріалу. Незважаючи на значну кількість наукових напрацювань, на сьогоднішній час все ще існують певні розбіжності у тлумаченні поняття дійового каяття. Так, О. О. Житний стверджує, що дійове каяття – це здійснена до вступу в силу обвинувального вироку добровільна посткримінальна поведінка особи, що щиро розкалася у вчиненому, результатом якої є повна ліквідація фактичних шкідливих наслідків вчиненого нею закінченого чи незакінченого злочину або відшкодування чи компенсація за них, а також надання активної допомоги правоохоронним органам у розкритті й розслідуванні цього злочину [1, с. 180]. У цьому визначенні звертають на себе увагу декілька моментів. По-перше, у ньому акцентується увага на тому, що дійове каяття – це посткримінальна поведінка особи, *яка має місце до набрання законної сили обвинувальним вироком суду*. Такий підхід можна пояснити тим, що у своєму дослідженні автор обмежується тлумаченням дійового каяття в цілях застосування ст. 45 КК. Проте з цього твердження закономірно випливає два питання: 1) у чому може проявитися дійове каяття після постановлення, але до набрання обвинувальним вироком законної сили; 2) чи можливе і якщо так, то чи має кримінально-правове значення дійове каяття засудженого, тобто особи, стосовно якої обвинувальний вирок суду вже набув законної сили? Видається, що обидва ці питання залишилися поза увагою вченого. По-друге, О. О. Житний вказує, що «дійове каяття – це ... поведінка особи, що щиро розкалася у вчиненому ...». Таке слововживання дає підстави для припущення, що автор розглядає щирий осуд особою свого діяння як передумову, а не власне складовий елемент дійового каяття. В подальшій роботі вчений, на наш погляд, не до кінця визначився з правовою природою та місцем щирого каяття, бо використовує при його характеристиці словосполу-

чення, як: «умова звільнення від кримінальної відповідальності у зв'язку з дійовим каяттям», «суб'єктивна ознака дійового каяття» [1, с. 110, 162].

Ю. В. Баулін визначає дійове каяття, як заохочувану державою посткримінальну поведінку особи, яка є підставою звільнення особи від кримінальної відповідальності та полягає у єдності трьох складових елементів: 1) щире розкаяння у вчиненому злочині; 2) активне сприяння розкриттю цього злочину; 3) повне відшкодування завданих збитків або усунення заподіяної шкоди [2, с. 73-74, 130]. В схожій манері, також обмежуючись тлумаченням змісту ст. 45 КК, наводить власне бачення дійового каяття і М. Є. Григор'єва. На її думку, під ним слід розуміти позитивну післязлочинну поведінку особи, яка свідчить про засудження нею своєї попередньої злочинної поведінки, і загладжування шкоди, заподіяної злочином, що тягне юридичні наслідки у вигляді звільнення особи від кримінальної відповідальності [3, с. 49; 4, с. 15]. Водночас, вчена абсолютно справедливо зауважує, що, хоча термін «дійове каяття» у КК вживається лише у ст. 45, проте його стали використовувати у кримінально правовій літературі дозволяє дійти висновку про те, що у законодавстві та судовій практиці він вживається у подвійному значенні:

«1) в ст. 45 КК за допомогою цього терміну визначається зміст дійового каяття, що охоплює всі його складові частини в єдності, і є одним цілим;

2) термін «дійове каяття» використовується тільки для характеристики одного або декількох елементів дійового каяття, як частини цілого (наприклад, при визначенні обставин, які пом'якшують покарання. (п.п. 1, 2 ч.1 ст. 66 КК)» [3, с. 35, 38-39]. На превеликий жаль, посилаючись на обмеженість предмета дослідження, М. Є. Григор'єва не піддає детальному аналізу саме другий варіант вживання поняття дійового каяття, хоча й робить надзвичайно важливий висновок про те, що дійове каяття використовується і як елемент, що характеризує ступінь суспільної небезпечності особи винного, і враховується як обставина, яка пом'якшує покарання, і як складова підстави при звільненні від відбування покарання з випробуванням, умовно-достроковому звільненні від відбування покарання, при призначенні більш м'якого покарання, ніж передбачено законом, при заміні невідбутої частини покарання більш м'яким та при знятті судимості [3, с. 31].

А. А. Магомедов визначає дійове каяття як активну добровільну поведінку, з боку особи, що вчинила злочинне діяння, і яка спрямована на запобігання, ліквідацію або зменшення фактичних, шкідливих наслідків вчиненого або на надання допомоги правозастосовним органам у розкритті злочину [5, с. 73]. Очевидно, що вчений вже не обмежує бачення дійового каяття тільки питанням звільнення від кримінальної відповідальності. Ще далі йдуть у своєму визначенні О. В. Савкін та С. П. Щерба, вказуючи, що під дійовим каяттям слід розуміти добровільні, активні дії особи, яка вчинила злочин, що полягають у повному визнанні вини і каятті, яке об'єктивно підтверджується явкою з повинною або іншими суспільно корисними вчинками, сприянням розкриттю злочину, загладжуванням заподіяної шкоди, а також іншими діян-

нями, що свідчать про каяття особи [6, с. 10-14]. Продовжуючи цю думку, К. В. Авсеницька вказує, що дійове каяття – це позитивна посткримінальна поведінка, здійснювана після вчинення закінченого або незакінченого злочину до моменту припинення його кримінально-правових наслідків, яка спрямована на усунення або зменшення наслідків скоєного, а також надання допомоги правоохоронним органам у розкритті та розслідуванні злочину [7, с. 42]. Важливим є те, що дослідниця прямо визначає часові межі, у яких можливе дійове каяття: *«після вчинення ... злочину до моменту припинення його кримінально-правових наслідків»*. При цьому авторка, на наш погляд, цілком слушно зауважує, що кінцева межа визначена саме таким чином, тому що саме в цих межах дійове каяття має кримінально-правове значення і впливає або може вплинути на застосування норм кримінального закону. Фактично ж, розкаюватись у вчиненому особа може й все життя.

При визначенні місця дійового каяття в системі кримінального права уявляється необхідним надати відповідь на два ключові питання: 1) які ж елементи (ознаки, умови) становлять собою зміст дійового каяття; 2) в межах застосування яких саме кримінально-правових наслідків вчинення злочину вони мають юридичне значення. Спробуємо надати відповідь на означені питання.

Не ставлячи за ціль на цьому етапі формування вичерпного та всеохоплюючого визначення поняття дійового каяття, яке б відповідало всім умовам застосування кримінального закону, зробимо спробу висловити певні судження з приводу його змісту, які можуть бути покладені в основу подальшої наукової розробки.

З аналізу усіх окреслених вище та ще низки наявних у кримінально-правовій літературі визначень уявляється, що вчені доходять певної згоди, стосовно того, що зміст дійового каяття утворюють як мінімум три групи елементів: 1) щирий осуд особою вчиненого діяння (щире каяття); 2) активне сприяння розкриттю (розслідуванню) злочину; 3) (повне) відшкодування завданих збитків або усунення заподіяної шкоди. Інша справа, що в одних роботах ці чинники одержують назву елементів дійового каяття (М. Є. Григор'єва [3, с. 144], Ю. В. Баулін [2, с. 130]), його ознак (О. С. Лустова [8, с. 8-9]), умов (О. О. Житний [1, с. 96], Г. О. Єсаков [9, с. 218]), або форм (К. В. Авсеницька [7, с. 46]). Такі термінологічні розбіжності, на нашу думку, хоча й вносять певні складнощі у застосування кримінального закону, утім, не мають принципового значення в межах вирішення питання про місце дійового каяття. Іноді при тлумаченні цих чинників вчені вкладають в них достатньо різний зміст, проте, там, де поведінка особи проявляється хоча б в одному з них та має кримінально-правове значення, можна говорити про дійове каяття (чи принаймні його елементи) в широкому сенсі.

З попередньої тези випливає, що для розуміння обсягу кримінально-правового значення дійового каяття слід встановити, застосування яких саме норм КК пов'язується в законі з такими формами позитивної посткримінальної поведінки особи. Проведений аналіз свідчить, що умовно всі прояви ді-

йового каяття, які мають кримінально-правове значення, можна розподілити на дві групи, а саме ті, що мають місце: 1) до набрання законної сили обвинувальним вироком суду та 2) після набрання законної сили обвинувальним вироком суду. В основу такої класифікації покладені саме кримінально-правові наслідки дійового каяття.

Дослідження приписів чинного КК свідчить, що дійове каяття, яке сталося до набрання законної сили обвинувальним вироком суду, має кримінально-правове значення для:

1) Звільнення від кримінальної відповідальності. Тут слід урахувати, що крім загальної підстави для звільнення від кримінальної відповідальності у зв'язку з дійовим каяттям (ст. 45 КК), окремі його елементи можуть впливати на: а) застосування спеціальних видів звільнення від кримінальної відповідальності (ч. 5 ст. 110², ч. 2 ст. 111, ч. 2 ст. 114, ч. 3 ст. 175, ч. 4 ст. 212, ч. 4 ст. 212², ч. 2 ст. 255, ч. 6 ст. 258, ч. 2 ст. 258³, ч. 5 ст. 258⁵, ч. 6 ст. 260, ч. 3 ст. 263, ч. 4 ст. 265, ч. 4 ст. 289, ч. 4 ст. 307, ч. 4 ст. 309, ч. 4 ст. 311, ч. 5 ст. 321, ч. 4 ст. 321¹, ч. 5 ст. 354 та ч. 4 ст. 447 КК); б) елементи дійового каяття можуть слугувати для суду підставою для висновку про можливість виправлення неповнолітнього засудженого, який вперше вчинив злочин невеликої тяжкості, або необережний злочин середньої тяжкості, без застосування покарання, що свідчить про можливість його звільнення від кримінальної відповідальності із застосуванням примусових заходів виховного характеру (ч. 1 ст. 97 КК); в) саме щире розкаяння у вчинюваному може стати причиною добровільної відмови від доведення злочинудо кінця. І хоча при добровільній відмові її мотиви не мають кримінально-правового значення, але саме дійове каяття може бути причиною добровільної відмови (ст. 17, ст. 31 КК)¹.

2) Призначення покарання. *По-перше*, дійове каяття впливає на загальні засади його призначення. Ст. 66 КК, яка передбачає обставини, що пом'якшують покарання, містить у собі три таких обставини, які утворюють елементи дійового каяття:

- з'явлення із зізнанням, щире каяття або активне сприяння розкриттю злочину (п. 1 ч. 1 ст. 66 КК);
- добровільне відшкодування завданого збитку або усунення заподіяної шкоди (п. 2 ч. 1 ст. 66 КК);
- надання медичної або іншої допомоги потерпілому безпосередньо після вчинення злочину (п. 2¹ ч. 1 ст. 66 КК).

По-друге, дійове каяття винного впливає на можливість застосування

¹ Ми усвідомлюємо той факт, що в науці далеко не всі вчені розділять думку про те, що при добровільній відмові має місце звільнення винного від кримінальної відповідальності, протиставляючи їй позицію про виключення кримінальної відповідальності у таких випадках. Проте слід зазначити, що оскільки при добровільній відмові у вчиненому особою діянні вже наявні всі ознаки хоч і незакінченого, але все ж таки складу злочину, то й говорити про виключення відповідальності за наявності повної підстави для притягнення до неї, на нашу думку, говорити некоректно.

спеціальних правил призначення покарання. Так, за наявності обставин, що пом'якшують покарання, передбачених п. 1 та 2 ч.1 ст. 66 КК, відсутності обставин, що обтяжують покарання, а також при визнанні обвинуваченим своєї вини, строк або розмір покарання не може перевищувати двох третин максимального строку або розміру найбільш суворого виду покарання, передбаченого відповідною санкцією статті (санкцією частини статті) Особливої частини КК (ст. 69¹ КК). Крім того, наявність вищезгаданих пом'якшуючих обставин може свідчити про істотне зниження ступеня тяжкості вчиненого злочину, а також позитивно характеризувати особи винного, що надасть суду право призначити більш м'яке покарання, ніж передбачено законом (ст. 69 КК).

3) Звільнення від покарання та його відбування. Дійове каяття винного може надати суду можливість встановити: а) втрату особою суспільної небезпеченості на час розгляду справи в суді (ч. 4 ст. 74 КК); б) можливість виправлення засудженого без відбування покарання як підставу звільнення від відбування покарання з випробуванням (ст. 75 КК); в) відсутність необхідності у застосуванні покарання для неповнолітнього при звільненні від покарання із застосуванням примусових заходів виховного характеру (ч. 1 ст. 105 КК).

Дійове каяття, що сталося після набрання законної сили обвинувальним вироком суду теж не позбавлено кримінально-правового значення і впливає на:

1) Звільнення від подальшого відбування покарання. Ми поділяємо думку тих вчених, які вказують що активне сприяння повному розкриттю і розслідуванню злочину, викриттю і кримінальному переслідуванню інших співучасників, розшуку майна, здобутого злочинним шляхом, добровільне відшкодування майнової та моральної шкоди, заподіяних внаслідок злочину, та інші дії, спрямовані на відшкодування шкоди, заподіяної потерпілому можливі і після засудження [7, с. 32]. І безумовно, такі дії мають впливати на вирішення питання про виправлення засудженого як підстави для застосування умовно-дострокового звільнення від відбування покарання (ст. 81 КК) чи висновку суду про те, що засуджений став на шлях виправлення для заміни невідбутої частини покарання більш м'яким (ст. 82 КК), а також на вирішення Президентом України питання про помилування (ст. 87 КК).

2) Судимість. Ст. 91 КК передбачає можливість дострокового зняття судимості особі, яка після відбуття покарання у виді обмеження волі або позбавлення волі зразковою поведінкою і сумлінним ставленням до праці довела своє виправлення. Таке виправлення, як і у наведених вище ситуаціях, може ґрунтуватися на дійовому каятті засудженого.

Таким чином, дійове каяття винного має значення на різних етапах існування кримінально-правових відносин і може вплинути на застосування таких інститутів кримінального права як: а) звільнення від кримінальної відповідальності; б) призначення покарання; в) звільнення від покарання та його відбування; г) зняття судимості; г) застосування інших заходів кримінально-правового характеру (зокрема, заходів виховного характеру до неповнолітніх).

Висновки. Вищевказане дає підстави для висновку про міжінституцій-

нальний характер дійового каяття у системі кримінального права. Оскільки елементи дійового каяття мають значення аж до закінчення кримінально-правових відносин, то й обмеження значення дійового каяття лише для вирішення питання про звільнення особи від кримінальної відповідальності видавалось би штучним. Водночас, дослідженню впливу дійового каяття поза межами розгляду його як підстави для звільнення від кримінальної відповідальності, в науці кримінального права не приділено належної уваги, що й зумовлює потребу у проведенні подальших наукових розробок.

Бібліографічні посилання

1. Житний О. О. Звільнення від кримінальної відповідальності у зв'язку з дійовим каяттям : дис. ... канд. юрид. наук : 12.00.08 / Національна академія внутрішніх справ. Харків, 2003. 211 с.
2. Баулін Ю. В. Звільнення від кримінальної відповідальності : монографія. Київ : Атіка, 2004. 296 с.
3. Григор'єва М. Є. Звільнення особи від кримінальної відповідальності у зв'язку з її дійовим каяттям : дис. ... канд. юрид. наук : 12.00.08 / Національна юридична академія України ім. Ярослава Мудрого. Харків, 2007. 204 с.
4. Григор'єва М. Є. Звільнення особи від кримінальної відповідальності у зв'язку з її дійовим каяттям: автореф. дис. ... канд. юрид. наук : 12.00.08. Харків, 2007. 20 с.
5. Магомедов А. А. Правовые последствия освобождения от уголовной ответственности. Саратов : СВШ МВД России, 1994. 140с.
6. Щерба С.П., Савкин А.В. Деятельное раскаяние в совершенном преступлении. Значение, правовые последствия и доказывание : практическое пособие. Москва :Спарк, 1997. 110 с.
7. Авсеницкая К. В. Деятельное раскаяние : понятие, формы выражения, стимулирование уголовно-правовыми мерами : дис. ... канд. юрид. наук : 12.00.08 / Российская правовая академия министерства юстиции РФ. Москва, 2014. 176 с.
8. Лустова О. С. Деятельное раскаяние, эффективность применения поощрительных норм о деятельном раскаянии: автореф. дис. ... канд. юрид. наук. – СПб., 2004. 21 с.
9. Уголовное право России. Части Общая и Особенная : учебник для бакалавров / А. И. Рароги др. Москва : Проспект, 2013. 496 с.

Надійшла до редакції 29.12.2017

Mishchenko E.E. Role of the active repentance in the system of criminal law. The article deals with determination of the place of active repentance in the criminal law system. Deep analysis of the Criminal Code of Ukraine provisions has shown that certain provisions relating to active repentance exist outside Section X of the General Part of the CCU. Author has researched contemporary approaches to the understanding of the active repentance that have been developed in the criminal law science. The initial and final moments of active repentance have been determined. The author has concluded that all elements of active repentance which are relevant in order to apply CCU provisions could be divided into two groups. First group includes those that take place before court's sentence in criminal case comes into effect. Second group includes those that take place after conviction of the perpetrator. The active repentance that occurred before court's decision comes into legal force is important in order to apply CCU provisions relating to:

- Exemption from criminal liability;
- Imposition of punishment (Active repentance is considered as a mitigating circumstance according to Art. 66 CCU; it may also give a reasonable ground for imposition of a more lenient

punishment than provided for by law (Art. 69) and the imposition of a punishment in cases which include multiple mitigating circumstances (Art. 69¹);

- Exemption from punishment as it can indicate a loss of the social danger of perpetrator by the time of the trial (P. 4 Art. 74 CCU), the possibility of correction of a convicted person without serving a sentence as a ground for release on probation (Art. 75), etc.

Active repentance which happened after conviction of the perpetrator affects:

- Exemption from further serving of punishment (parole, replacement of the unserved part of the sentence with a less strict punishment, presidential pardon);

- Criminal record as it forms the basis for its early withdrawal.

On the basis of the mentioned above, the author concludes about the interinstitutional meaning of active repentance in the system of criminal law.

Keywords: *active repentance, release from criminal liability, criminal-legal consequences, sincere repentance, active assistance in disclosure of a crime.*

* * *

УДК 343.9 : 343.575-053.6



Хорольська Ю.С.

ад'юнкт

(Дніпропетровський державний
університет внутрішніх справ)

СХИЛЯННЯ НЕПОВНОЛІТНІХ ДО ВЖИВАННЯ ОДУРМАНЮЮЧИХ ЗАСОБІВ ЯК ЗЛОЧИН ТА ФОНОВЕ ЯВИЩЕ

Розглянуто проблему схиляння неповнолітніх до вживання одурманюючих засобів та досліджено її вплив на криміногенну обстановку в молодіжному середовищі.

Ключові слова: *запобігання, схиляння, неповнолітні, вживання, одурманюючі засоби, виховання, дитинство, психолог, дитяча злочинність, неповнолітній порушник закону.*

Постановка проблеми. Конституцією України у ст. 52 проголошено, що діти рівні у своїх правах незалежно від походження, а також від того, народжені вони у шлюбі чи поза ним. Будь-яке насильство над дитиною та її експлуатація переслідуються за законом. Діє ряд нормативно-правових актів, які захищають права дітей, але на сьогоднішній день окремої уваги потребує

дитяча злочинність, адже криміногенна ситуація у молодіжному середовищі дедалі ускладнюється. Тож державі необхідно проведення ефективних реформ у сфері дитинства. Проведення реформ в Україні – це спосіб держави посилити ефективність діяльності відповідних органів щодо запобігання правопорушенням та злочинності в цілому, в тому числі і серед неповнолітніх.

У засобах масової інформації все частіше коментують факти, що за даними Міністерства внутрішніх справ та Національної поліції, з кожним роком все більше діти стають суб'єктами навмисних, жорстоких, зухвалих злочинів, а саме: вбивства, нанесення тяжких тілесних ушкоджень, хуліганство, крадіжки, грабежі, розбої та інші злочини, які посягають на життя, здоров'я, статеву недоторканність та інші цінності. Коли у щоденних новинах висвітлюють резонансні випадки в Україні та в світі за участю дітей, це вже майже не викликає подиву.

Аналіз публікацій, в яких започатковано розв'язання даної проблеми. Проблеми боротьби зі злочинами у сфері охорони здоров'я людей та протидії обігу наркотичних засобів та психотропних речовин розглядалися у працях багатьох дослідників та науковців, зокрема: Ю.В. Александрова, П.П. Андрушка, М.І. Бажанова, Ю.В. Бауліна, Ф.Г. Бурчака, В.В. Вітвіцької, В.К. Грищука, І.М. Даньшина, С.Ф. Денисова, О.М. Джужи, В.П. Ємельянова, М.Й. Коржанського, О.М. Костенка, О.М. Литвинова, М.І. Мельника, Г.М. Мінковського, Н.А. Мірошніченко, А.А. Музики, В.О. Навроцького, О.С. Стеблинської, Є.Л. Стрельцова, В.Я. Тація, В.О. Тулякова, Є.В. Фесенка, В.В. Шаблістого, Н.С. Юзікової, С.С. Яценка та інших, але цільового дослідження проблеми схилення неповнолітніх до вживання одурманюючих засобів, як фактора погіршення криміногенної ситуації в молодіжному середовищі, не проводилося.

Мета статті – аналіз криміногенної ситуації в молодіжному середовищі у зв'язку із збільшенням фактів схилення неповнолітніх до вживання одурманюючих засобів; розгляд запобігання як засобу боротьби із вживанням одурманюючих речовин неповнолітніми.

Виклад основного матеріалу. Є логічним факт, коли особу втягують чи/або схиляють до вчинення певних дій, які є протизаконними, то й ця особа в подальшому може вчиняти такі дії самостійно або змушувати робити ці дії інших осіб. Не слід забувати, що людина звикає до усього, більш того, майже все викликає людську залежність. Підліткова злочинність, на думку більшості вчених, має груповий характер, який проявляється у тому, що неповнолітня особа, в силу свого побоювання вчинювати злочин самостійно, втягує у своє коло інших учасників.

С. О. Сафронов в одному із своїх досліджень говорить, що вживання наркотиків відіб'ється на наступному поколінні, але вже у прогресуючих пропорціях. Через що автор вважає, що наркотики є зброєю масового ураження, міною сповільненої дії, яку можуть використовувати ворожі елементи

держави [4].

Підтримуючи таку позицію, у свою чергу, хочемо додати, що саме вживання одурманюючих речовин є причиною наркоманії, токсикоманії та викликає інші небезпечні наслідки. Вживання одурманюючих засобів тягне за собою низку вчинків та дій, які є адміністративно та кримінально караними.

Неповнолітній порушник закону – особливий за своїми кримінологічними характеристиками та є найбільш важким об'єктом виховання та перевиховання. Справа в тому, що такий неповнолітній найчастіше обтяжений уже вкоріненими негативними поглядами, судженнями, негативними звичками та формами поведінки. Зазвичай він грубо протидіє позитивному впливу, зводячи між собою та вихователем психологічний бар'єр недовіри, відчуження і навіть ворожості. Зруйнувати цей бар'єр – значить створити позитивні передумови для подальшого психологічного впливу [2].

Особистість важкого підлітка, як правило, характеризується низьким рівнем його культури та поганим вихованням, на яке вплинули недоліки і прорахунки у трьох сферах його існування: 1 – сім'я, 2 – школа, 3 – дозвілля (вулиця, двір, секції, гуртки). На думку більшості вчених, складним віковим періодом у дітей є 14–18 років (у цей період вони найбільш схильні до вчинення злочину). Слід звернути увагу, що при цьому відсутня залежність від соціального статусу. Схильність до вчинення злочину наявна як у безпритульних чи/та вихідців із неблагополучних сімей, так і у дітей із цілком благополучних сімей. Отже, соціальна забезпеченість сім'ї – не завжди безпечний простір для виховання та становлення дитини.

Вікові особливості неповнолітніх серйозно позначаються на їх поведінці. Саме в дитячому віці підліток аналізує та сприймає навколишній світ, у результаті чого формуються судження про оточуюче середовище, яке формується на знаннях, засвоєних з дитинства, підлітки починають наслідувати кумирів, захоплюючись ними, переймають від них манери та стиль життя. Саме в такому віці необхідно вчити дитину, контролювати коло її спілкування, не допускати втягнення її у злочинну чи іншу антигромадську діяльність, але поряд з цим не забувати про те, що надмірна увага та турбота теж може призвести до негативних наслідків. На основі думок і переконань виникає світогляд – система поглядів, що значною мірою визначають життєвий шлях людини як особистості.

Вживання наркотичних та психотропних речовин людьми, а особливо неповнолітніми, має прямий причинно-наслідковий зв'язок з показниками здоров'я у суспільстві та станом злочинності у країні. Вживання наркотиків, психотропних, одурманюючих речовин може призвести до різних психологічних чи соматичних захворювань, або навіть летального наслідку.

Враховуючи сказане, допускаємо, що схилення неповнолітніх до вживання одурманюючих засобів дійсно призводить до ускладнення криміногенної обстановки в молодіжному середовищі. В результаті чого дитина стає за-

лежною від вживання одурманюючих засобів, при цьому вживати одурманюючі засоби немає безпосереднього бажання, але підсвідомо у дитини з'являється звичка, формується залежність, яку важко подолати. Як результат, в останнього виникає бажання вчинювати й інші правопорушення та злочини. З часом вживання одурманюючих засобів, антиморальний спосіб життя стають для дитини нормальним повсякденним життям, що призводить до небажаних наслідків (токсикоманії, наркоманії, смерті).

Аналіз кількісно-якісних показників схилення неповнолітніх до вживання одурманюючих засобів, на підставі якого міг би бути здійснений прогноз щодо тенденцій його поширення в Україні, не проводився, більш того, відсутня типологія осіб, які вчиняють окремі злочини, пов'язані зі схиленням неповнолітніх до вживання одурманюючих засобів, адже окремо не досліджувалися причини і умови саме цього злочину. Також відсутні наукові розробки характеристики особи, яка вчиняє схилення неповнолітніх до вживання одурманюючих засобів, її мотивації та мотивів. Через означені вище прогалини фактично неконкретизованими лишаються і заходи запобігання цьому злочину.

Успішне вирішення проблеми, пов'язаної з погіршенням криміногенної обстановки у сучасному середовищі, багато в чому залежить від нормального соціального розвитку суспільства в цілому. Виходячи з вищевикладеного та спираючись на здобутки попередніх дослідників, вважаємо за доцільне провести кримінологічне дослідження проблем запобігання схиленню неповнолітніх до вживання одурманюючих засобів та віднайти шляхи подолання цих злочинів, які допоможуть знизити криміногенну обстановку у дитячому середовищі.

Ми підтримуємо думку, що перш за все необхідно запобігати суспільно небезпечним діям на належному рівні, використовуючи запобігання як засіб соціального регулювання відносин у певній сфері. Адже щоб ліквідувати детермінант дитячої злочинності, необхідно покращувати взаємодію усіх заходів у всіх сферах життя, а саме заходи економічного, соціального, виховного, педагогічного, організаційного та правового характеру.

Згідно з рівнями функціонування злочинності та її проявів, передусім їхніх причин і умов, виокремлюють такі три рівні діяльності щодо запобігання злочинності:

- загальносуспільний – здійснюється стосовно причин і умов злочинності загальносуспільного рівня;
- груповий – здійснюється стосовно причин і умов злочинних проявів певної соціальної групи, що виділена за соціальною чи соціально-демографічною ознакою (злочинність робітників, службовців, жінок, неповнолітніх та ін.) або належність до спільного середовища (за місцем проживання, праці, навчання, дозвілля тощо);
- індивідуальний – спрямовується щодо причин і умов конкретного

злочинного прояву [1, с. 326].

М. Колодяжний, спираючись на думку В. Голіни, зазначає, що до загальних рис сучасної системи запобігання злочинності можна віднести наявність трьох рівнів, а саме: первинне запобігання (вдосконалення різних сфер суспільного життя); вторинне запобігання (зменшення можливостей вчинення злочинів); третинне запобігання (профілактика рецидиву) [2].

Враховуючи вищесказане, хочемо запропонувати три етапи проведення запобігання злочинам серед дітей. Такі етапи запобігання під час проведення відповідної роботи з підлітками-правопорушниками допоможуть знизити злочинність у сучасному криміногенному середовищі серед молоді. Кожен з трьох етапів включає в себе комплекс різних заходів.

Отже, ми пропонуємо такі етапи запобігання злочинам серед неповнолітніх:

1-й етап – загальносуспільне запобігання (завданням цього етапу є проведення роботи у різних сферах суспільного життя з метою роз'яснення правил поведінки, агітація за правильний та здоровий спосіб життя, а також демонстрація правильних прикладів фото- та відеоматеріалів, при цьому запобігання здійснюється стосовно причин та умов вчинення злочинів щодо дітей, в тому числі і схиляння неповнолітніх до вживання одурманюючих засобів);

2-й етап – групове запобігання (надання допомоги неповнолітнім, які опинилися в несприятливих умовах життя, з метою їх виховання/перевиховання та недопущення того, щоб вони хотіли вчинювали кримінально небезпечні діяння, при цьому запобігання здійснюється стосовно причин та умов вчинення злочинів щодо дітей, в тому числі і схиляння неповнолітніх до вживання одурманюючих засобів);

3-й етап – індивідуальне запобігання (спрямовується щодо причин та умов вчинення особою схиляння неповнолітніх до вживання одурманюючих засобів).

Завданнями державних органів є активізація запобігання злочинам щодо схиляння неповнолітніх до вживання одурманюючих засобів з метою запобігання правопорушенням у дитячому середовищі в цілому. Тож необхідно запроваджувати у практику новітні методи та форми роботи з дітьми, що схильні до вчинення правопорушень та злочинів. Необхідно підвищити рівень обізнаності дітей з питань права (проводити класні години, демонструвати фільми на відповідну тематику). Є ще ряд завдань, який стоїть перед суспільством, наприклад:

1. Удосконалення, ведення та систематичне оновлення статистичних відомостей Міністерства внутрішніх справ України про злочини, вчинені неповнолітніми або за їх участю.

2. Контроль державних органів за дотриманням прав дітей батьками та іншими особами, які беруть участь у вихованні дитини.

3. Моніторинг соціальних сторінок у мережі Інтернет (обмеження доступу для неповнолітніх, посилений контроль за викладеною інформацією).

4. Проведення нічних рейдів у громадських місцях з метою виявлення неформальних груп та людей, які є членами таких груп, запобігання участі у них неповнолітніх, у тому числі відповідну роботу необхідно проводити в мережі Інтернет.

5. Перегляд вимог Положення про психологічну службу системи освіти України та внесення відповідних змін щодо наявності психологів у кожному навчальному закладі. В першу чергу в кожному навчальному закладі необхідна робота кваліфікованого психолога, який повинен своєчасно виявляти проблеми серед дітей, виділяти осіб, схильних до вчинення злочину, та працювати з ними. Не допускати фактів втягнення чи/та схиляння дітей до вживання одурманюючих засобів. Відповідно до положень наказу МОН України від 06.12.2010 № 1205 «Про затвердження Типових штатних нормативів загальноосвітніх навчальних закладів МОН України» [4], посади практичних психологів, соціальних педагогів вводяться у штати шкіл за умови наявності фахівців за нормативами чисельності практичних психологів та соціальних педагогів шкіл відповідно до Положення про психологічну службу системи освіти України, затвердженого наказом Міністерства освіти і науки України від 03.05.99 № 127, зареєстрованого в Міністерстві юстиції 30.12.99 за № 922/4215 [5]. При проведенні нами опитування директорів навчальних закладів Дніпропетровської області встановлено, що в сільських школах, у яких чисельність учнів перевищує 100 осіб, за штатом не встановлено посади психолога, але така необхідність дійсно існує. Виникає питання: чому прийняття закону не тягне за собою його стовідсоткове виконання? На нашу думку, робота психологів із дітьми – це можливість виявляти своєчасно антигромадську поведінку неповнолітніх та сприяти її усуненню та адаптації. Моральні відхилення у вихованні неповнолітніх викликають занепокоєність, вимагають глибокого аналізу і вжиття усіх необхідних заходів для припинення та недопущення таких проявів.

Вищесказане свідчить про те, що протидія негативним явищам, правопорушенням і злочинності серед дітей, в тому числі і схилянню неповнолітніх до вживання одурманюючих засобів, є на сьогоднішній день серйозною проблемою, оскільки саме стан молодого покоління визначає спрямованість і темпи розвитку нашого суспільства вперед на довгі роки. Схиляння неповнолітніх до вживання одурманюючих засобів – суттєва шкода здоров'ю неповнолітніх, яка супроводжується уповільненням фізичного та психічного розвитку дитини, суспільною небезпечністю. Негативні наслідки для здоров'я неповнолітнього від застосування одурманюючих засобів нічим не поступаються шкоді алкоголю, тютюну, більш того навіть наркотичних засобів, психотропних речовин та їх аналогів, а іноді навіть перевершують їх.

Своєчасне встановлення причин та умов вчинення схиляння неповнолітніх до вживання одурманюючих засобів – ефективна боротьба з дитячою злочинністю. На сьогоднішній день існує багато прогалин у роботі кожної сфери, у якій відбувається становлення дитини (сім'я, заклади освіти,

соціальних служби та інше), тому кожен з нас повинен показувати правильний особистий приклад, щоб діти мали правильні авторитети і гідні приклади для наслідування. Тоді і в майбутньому дитяча злочинність у нас буде меншою. Тож, сучасні правоохоронні органи, в тому числі органи Національної поліції України, повинні здійснювати запобігання щодо зменшення злочинності серед дітей, залучаючи при цьому усі ланки соціуму.

Бібліографічні посилання

1. Закалюк А.П. Курс сучасної української кримінології: теорія і практика : у 3-х кн. – К. : Ін Юре, 2007. – Кн. 1: Теоретичні засади та історія української кримінологічної науки. – 424 с.
2. Колодяжний М.Г. Сучасна концепція запобігання злочинності в Європейському Союзі / М.Г. Колодяжний // Форум права. – 2013. – № 4. – С. 168–173 [Електронний ресурс]. – Режим доступу: https://www.google.com.ua/url?sa=t&rc=tj&q=&esrc=s&source=web&cd=1&cad=rja&uact=8&ved=0ahUK EwjzsdTm7NrUAhVsJ5oKHSUUBvYQFggkMAA&url=http%3A%2F%2Ffirbis-nbu.gov.ua%2Fcgi-bin%2Ffirbis_nbu%2Fcgibirbis_64.exe%3FC21COM%3D2%26I21DBN%3DUJRN%26P21DBN%3DUJRN%26IMAGE_FILE_DOWNLOAD%3D1%26Image_file_name%3DPDF%2FFP_index.htm_2013_4_30.pdf&usq=AFQjCNFyEWFhgzgPkzqmjyE8ux5U8BBuXUw.
3. незалежної Української держави : дис. ... канд. юрид. наук : 12.00.08 / І. Б. Медицький. – Івано-Франківськ, 2007. – 232 с. [Електронний ресурс]. – Режим доступу: <http://disser.com.ua/content/244120.html>.
4. Сафронов С.О. Виявлення фактів схилення особи до вживання наркотичних засобів, психотропних речовин або їх аналогів: оперативно-розшукові аспекти / С.О. Сафронов [Електронний ресурс]. – Режим доступу: http://library.by/portalus/modules/theoryoflaw/print.php?subaction=showfull&id=1406746997&archive=&start_from=&ucat=&.
5. Про затвердження Типових штатних нормативів загальноосвітніх навчальних закладів МОН України : наказ МОН України від 06.12.2010 № 1205 [Електронний ресурс]. – Режим доступу: <http://zakon3.rada.gov.ua/laws/show/z1308-10>.
6. Про затвердження Положення про психологічну службу системи освіти України : наказ МОН України від 03.05.99 № 127, зареєстровано в Міністерстві юстиції 30.12.99 за № 922/4215 [Електронний ресурс]. – Режим доступу: <http://zakon2.rada.gov.ua/laws/show/z0922-99>.

Надійшла до редакції 02.10.2017

Khorols'ka Yu.S. Declination of minors to the use of intoxicating drugs as crime and background notion. The problem of declining juveniles to use intoxicating drugs is considered and its influence on the crime situation in the youth environment is investigated.

Three stages of prevention are proposed, which will help reduce crime in the modern criminal environment of youth. Each of the three stages includes a set of different measures applied to children:

- 1) general-social prevention: interpretation of behavior codes, demonstration of good examples;
- 2) group prevention: to assist minors who have got into infavourable life conditions\$
- 3) individual prevention – concerning causes and conditions of Declination of minors to the use of intoxicating drugs.

Keywords: prevention, worship, minors, use, intoxicants, upbringing, childhood, psychologist, juvenile delinquency, minor offender.

* * *

РОЗСЛІДУВАННЯ ЗЛОЧИНІВ: КРИМІНАЛЬНО-ПРОЦЕСУАЛЬНІ, КРИМІНАЛІСТИЧНІ ТА ІНФОРМАЦІЙНО-ТЕХНІЧНІ АСПЕКТИ

УДК 608.3

Вишня В.Б.

доктор технічних наук, професор

Мирошніченко В.О.

кандидат технічних наук, доцент

Гавриш О.С.

викладач

*(Дніпропетровський державний
університет внутрішніх справ)*

СИСТЕМА ОХОРОННОЇ СИГНАЛІЗАЦІЇ ЕЛЕКТРИЧНИХ МЕРЕЖ

Досліджено особливості створення охоронної сигналізації ліній передач електричних мереж, що знаходяться у відключеному стану.

Ключові слова: фаза, мережа, система, крадіжка, місце обриву, блоки, елементи.

Постановка проблеми та аналіз публікацій. Одною з проблем охоронних підрозділів Національної поліції України є своєчасне реагування на крадіжки проводів електричних мереж при тимчасовому знятті напруги з них з метою виконання ремонтних або профілактичних робіт. І це, незважаючи на існування окремих технічних розробок по визначенню місця обриву чи пошкодженню проводу кабелю або ЛЕП.

Так, наприклад, відомий пристрій імпульсного шукача ушкоджень кабельної мережі, який містить блок керування, підключені послідовно генератор зондувальних імпульсів і приймально-регулюючий пристрій до визначеної лінії. Програма роботи блока керування встановлюється заздалегідь, при налагодженні шукача на групі ліній [1, с. 188]. Але в силу громіздкості та не-

можливість автоматизації системи виміру запропонований пристрій не знайшов практичного розповсюдження.

Відомий також шукач обриву проводу типу «ЛИДА», який містить послідовно з'єднані генератор зондувальних імпульсів, перетворювач, блок входних кіл, блок керування, тактовий генератор, функціональний підсилювач, блок регулювання підсилювання, блоки нагромадження та індикації, блок контролю [1]. Недоліком цього шукача є недостатня точність визначення місця uszkodження, складність схемного рішення.

Найбільш ефективним технічним рішенням є розроблений співробітниками Дніпропетровського державного університету внутрішніх справ і Національного гірничого університету пристрій охоронної сигналізації в електричних мережах який здійснює автоматичний контроль наявності (цілісності) проводу в ЛЕП, що охороняється при знятій напрузі [2].

Але, при всій класичності побудови пристрою, він має суттєвий недолік: при визначенні місця порушення цілісності проводу подальша ділянка ЛЕП остається неконтрольованою, бо зондувальні імпульси доходять лише до місця першого пориву проводу. Разом з тим, при крадіжках проводів ЛЕП обрив проводу здійснюється у двох місцях, після чого вирізаний кусок проводу намотується на котушку і вивозиться транспортом з місця злочину. Тому крайне важливим для охорони електричних мереж є своєчасне встановлення також місця другого обриву проводу, що не дозволяє існуючий пристрій.

Мета публікації полягає в тому, щоб шляхом удосконалення відомого пристрою охоронної сигналізації електричних мереж, за рахунок введення нових елементів, реалізувати можливість одночасного контролю місць обриву проводу при його крадіжках.

Виклад основного матеріалу дослідження. Поставлена задача вирішується тим, що у відомий пристрій охоронної сигналізації в електричних мережах додатково введено логічний елемент АБО і мультиплексор, ліві входи/виходи якого послідовно підключені на виходи А, В, С блоку посилення імпульсів та входи перетворювача імпульсів, а праві входи/виходи - підключені до силових (A_0, B_0, C_0) і контрольних (A_1, B_1, C_1) проводів фаз А, В, С ліній електропередач (ЛЕП), що охороняється. При цьому один вихід блоку порівняння зв'язаний з першим входом елемента АБО, другий вхід якого з'єднаний з виходом «скидання» генератора зондувальних імпульсів, а вихід елемента АБО підключений до шини «скидання» пристрою, при цьому управляючий вхід мультиплексора приєднаний до другого виходу блоку порівняння.

На схемі наведено функціональну схему системи охоронної сигналізації електричної мережі, яку ми отримали у результаті перерацювання пристрою.

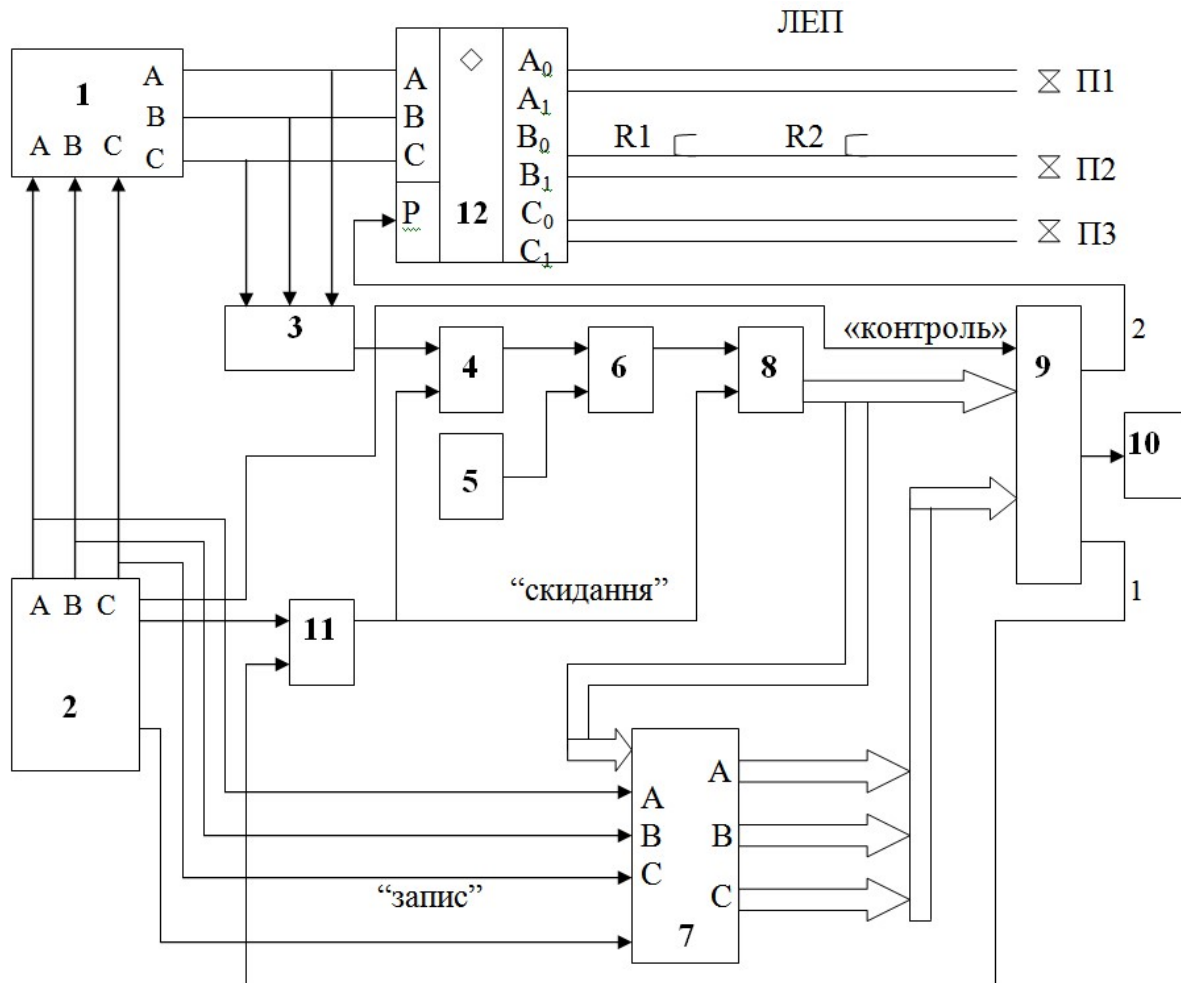

Система охоронної сигналізації електричних мереж

Схема системи включає генератор зондувальних імпульсів 2, виходи (А, В, С) якого підключені на фазні входи блока регістрів запам'ятовування 7, та, через блок посилення імпульсів 1, зв'язані з входами блоку перетворювача імпульсів 3 і відповідними лівими входами/виходами (А, В, С) мультиплексора 12, праві входи/виходи якого приєднані до силових (А₀, В₀, С₀) і контрольних (А₁, В₁, С₁) проводів фаз ЛЕП, що охороняється. При чому, вихід перетворювача імпульсів 3 з'єднаний з одним входом тригера 4, другий вхід якого підключений до виходу логічний елемент АБО 11 (шина "скидання"), перший вхід якого зв'язаний з виходом генератора зондувальних імпульсів 2, що використовується для повернення тригера 4 у початкове положення (режим «скидання»). Прямий вихід тригера 4 підключений до першого входу логічного елемента І 6, другий вхід якого приєднаний до виходу тактового генератора 5. Вихід логічного елемента І 6 зв'язаний з першим входом лічильника імпульсів 8, другий вхід якого, через логічний елемент АБО 11, з'єднаний з виходом генератора зондувальних імпульсів 2 для скидання числового значення. До виходів лічильника імпульсів 8 приєднані інформаційні входи блоку регістрів запам'ятовування 7 і перший інформаційний вхід блока порівняння 9, другий вхід якого підключений до виходів регістрів фаз блоку регістрів запам'ятовування 7. До виходу

блоку порівняння 9 приєднаний вхід блоку контролю 10. Перший вихід блока порівняння 9 підключений до другого входу логічного елемента АБО 11 для реалізації режиму «скидання» з ціллю початку нового циклу заміру, а другий вихід блоку порівняння 9 підключений до управляючого входу (Р) мультиплектора 12, за допомогою якого здійснюється прямий (A_0, B_0, C_0) і реверсний (A_1, B_1, C_1) напрямком посилення імпульсів по проводах ЛЕП.

Робота системи здійснюється у такий спосіб. При виведенні ЛЕП у ремонт та знятій робочій напруги для встановлення ЛЕП на охорону силові і контрольні проводи фаз попарно фізично перемикаються (перемикачами П1, П2, П3) зі сторони приймача електроенергії і до проводів фаз A_0, B_0, C_0 , що можуть бути об'єктом крадіжки, підключають через мультиплексор 12 та блок підсилювання імпульсів 1 генератор зондувальних імпульсів 2. Для цього з другого виходу блоку порівняння 9 на управляючий вхід Р мультиплектора 12 подається сигнал, рівень якого забезпечує відкриття в ньому каналів $A-A_0, B-B_0, C-C_0$, які діють у обох напрямках. Генератор зондувальних імпульсів 2 направляє зондувальні імпульси, які по черзі надходять в окремі фази ЛЕП (A_0, B_0, C_0) і активізує один із регістрів блока регістрів запам'ятовування 7, що видає на вхід блока порівняння 9 його вміст і в який буде здійснюватися запис цифрової інформації по сигналу “запис” з блоку зондувальних імпульсів 2. Одночасно з блоку підсилення 1 зондувальні імпульси надходять на перетворювач імпульсів 3 де їх рівень приводиться до стандартного і вони надходять на тригер 4, який перемикається в інший стабільний стан і дозволяє проходження через логічний 6 елемент І імпульсів від тактового генератора 5 до лічильника імпульсів 8. Після надходження відбитого від кінця фази (силовий плюс контрольний провід) ЛЕП зондувального імпульсу він попадає на перетворювач імпульсів 3 і перемикає тригер 4 в інший стабільний стан. При цьому логічний 6 елемент І вже не пропускає сигнали тактового генератора 5 і лічильник імпульсів 8 зберігає у цифровому виді інформацію про фізичний стан фази ЛЕП. При чому частота сигналів тактового генератора 5 встановлена з урахуванням швидкості поширення хвиль у лінії, що дозволяє по відомій формулі обчислити відстань до кінця фази або місця ушкодження. Цифровий код з лічильника імпульсів 8 надходить на блок порівняння 9 і блок регістрів запам'ятовування 7. По керуючому сигналу “запис” з генератора зондувальних імпульсів 2 в один із раніше активізованих регістрів фаз А, В, С блока регістрів запам'ятовування 7 відбувається запис цифрового коду з лічильника імпульсів 8. Цей код буде зберігатися у відповідному регістрі до нового циклу запису.

Після закінчення першого циклу запису цифрового коду з лічильника імпульсів 8 кожний з регістрів фаз А, В, С блока регістрів запам'ятовування 7 буде зберігати інформацію про стан кожної фази ЛЕП. Другий і всі наступні цикли роботи відрізняються від першого тільки тим, що після закінчення підрахунку лічильником імпульсів 8 імпульсів тактового генератора 5, якщо в блоці порівняння 9 присутні коди з відповідного регістра блока регістрів запам'ятовування 7 і лічильника імпульсів 8, з генератора зондувальних імпульсів

2 до блоку порівняння 9 надходить сигнал “контроль”, що фіксує момент контролю сигналів. Якщо фізичний стан фази ЛЕП залишився незмінним з моменту попереднього запису у відповідний регістр блока регістрів запам’ятовування 7, то на обидва інформаційні входи блока порівняння 9 надійде та сама інформація, якщо змінився (наприклад, здійснений примусовий обрив силового проводу однієї фази в точці R_1) – блок порівняння 9 це зафіксує і на блоці контролю 10 з’явиться відповідна індикація про місце R_1 порушення цілності проводу фази. Одночасно з блоку порівняння 9 на вхід Р мультиплектора 12 поступить сигнал, рівень якого переключить канали мультиплектора 12 на А- A_1 , В- B_1 , С- C_1 . Це дозволить направляти зондувальні імпульси з генератора зондувальних імпульсів 2 на фази ЛЕП з протилежної сторони від обриву проводу, оцінювати цілісність силового проводу фази на ділянці, яка була закрита для контролю із-за його обриву. В цьому разі ми маємо можливість визначити місце другого обриву (R_2) проводу ЛЕП, так важливого для розкриття крадіжки. Запуск цього режиму і нових циклів виміру здійснюється подачею сигналу з першого виходу блока порівняння 9 через логічний елемент АБО 11 на шину “скидання”.

На завершення треба відмітити, що запропоноване технічне рішення системи захищено Патентом України на корисну модель [3].

Висновок. Таким чином, розроблена система охоронної сигналізації електричних мереж може ефективно використовуватися при виконанні ремонтних робіт на лініях електропередач та у порівнянні з діючими охоронними системами має такі вади:

- здійснення автоматичного контролю місць порушення цілності проводу ЛЕП при знятій напрузі;
- працездатність як на повітряних? так і кабельних мережах;
- конструкція системи може бути виконана на основі уніфікованих блоків.

Бібліографічні посилання

1. Шалыт Г.М. Определение мест повреждения в электрических сетях. – М.: Энергоиздат, 1982. – 240 с.
2. Декларативний патент України на винахід №70695, G01R 17/02. Пристрій охоронної сигналізації в електричних мережах / Шкрабець Ф.П., Вишня В.Б., Мирошніченко В.О., Остапчук В.В. –Бюл. №10, 2004р.
2. Патент України на корисну модель № 119064. Україна, H02H 3/24. Система охоронної сигналізації електричних мереж/ Вишня В.Б., Мирошніченко В.О., –Бюл. №17, 2017р.

Надійшла до редакції 08.12.2017

Vyshnya V.B., Myroshnychenko V.O., Havfysh O.C. System of burglar alarm of electric networks. The article deals with the study of the features of the creation of burglar alarm transmission lines of electric networks in a disconnected state.

The elaborated system of burglar alarm of electric networks can be effectively used during repair on electric lines and in comparison with existing burglar systems has such shortcomings: automatic control damage places of wire integrity of electric lines at switch-off voltage; efficiency both on air and cable networks; the construction of the system can be made on the basis of unified blocks.

Keywords: phase, network, system, theft, location of the cliff, blocks, elements.

* * *

УДК 343.985.7 : 343.711

Пиріг І. В.

доктор юридичних наук, доцент
(Дніпропетровський державний
університет внутрішніх справ)

Самсонова В. В.,

кандидат юридичних наук
(Красногвардійський
районний суд м. Дніпра)

ТИПОВІ СЛІДЧІ СИТУАЦІЇ ПОДАЛЬШОГО ЕТАПУ РОЗСЛІДУВАННЯ КРАДІЖОК, ВЧИНЕНИХ НА ТЕРИТОРІЇ САДІВНИЦЬКИХ ТОВАРИСТВ І ДАЧНИХ КООПЕРАТИВІВ

На основі узагальнення результатів вивчення слідчої практики визначено типові слідчі ситуації подальшого етапу розслідування крадіжок, вчинених на території садівницьких товариств і дачних кооперативів. По кожній з них запропоновано перелік гласних та негласних слідчих (розшукових) дій щодо їх вирішення.

***Ключові слова:** садівницькі товариства, дачні кооперативи, крадіжка, типові слідчі ситуації, слідчі (розшукові) дії.*

Постановка проблеми. Процес розслідування розподіляється на етапи. На сьогодні у криміналістиці затвердилася концепція поділення процесу розслідування на початковий, подальший та заключний етапи. Однак аналіз літератури свідчить, що заключний етап у порівнянні з іншими є малоінформативним та нескладним у тактичному плані. Саме тому науковцями він практично не розглядається. Окремі вчені взагалі розглядають двохелементну структуру досудового розслідування з поділом його на початковий та подальший етапи. Початковий етап розпочинається з моменту внесення уповноваженою особою відомостей про вчинення злочинів до ЄРДР до повідомлення особі про підозру. Подальший етап починається з прийняття рішення у вигляді повідомлення особі про підозру і триває до моменту вирішення усіх завдань розслідування, коли сформовано доказову базу, достатню для пред'явлення обвинувачення. Більшість науковців основним переважно визначають початковий етап розслідування, приділяючи недостатньо уваги подальшому. Однак саме від успішного проведення подальшого етапу залежить повнота та об'єктивність формування доказової бази.

Аналіз публікацій, в яких започатковано розв'язання даної проблеми. Вивченню та науковій розробці слідчих ситуацій на різних етапах розслідування приділялося багато уваги з боку науковців: О. Я. Баєва, Р. С. Белкіна, О. М. Васильєва, А. Ф. Волобуєва, В. К. Гавло, І. Ф. Герасимова, В. А. Журавля, О. Н. Колесніченка, В. О. Коновалової, В. С. Кузьмічова, В. П. Корж, Г. А. Матусовського, В. О. Образцова, М. О. Селіванова, Р. Л. Степанюка, С. С. Чернявського, В. Ю. Шепітька та ін. Однак, незважаючи на сформовані науковцями принципово важливі твердження та положення в даному напрямку, залишається ряд невирішених питань щодо слідчих ситуацій на подальшому етапі розслідування злочинів проти власності, в тому числі крадіжок, вчинених на території садівницьких товариств і дачних кооперативів.

Метою статті є визначення типових ситуацій подальшого етапу розслідування крадіжок, вчинених на території садівницьких товариств і дачних кооперативів, та напрямків розслідування відповідно кожної з них

Виклад основного матеріалу. Подальший етап, як вже зазначалося, розпочинається з прийняття рішення у вигляді повідомлення особі про підозру і триває до моменту пред'явлення обвинувачення. На подальшому етапі розслідування слідчим вирішуються завдання, спрямовані на доказування вини підозрюваного, виявлення співучасників злочину та усіх епізодів злочинної діяльності. Основною метою цього етапу, на думку Р.С. Белкіна, є розгорнуте, послідовне, методичне доказування. Якщо злочинця знайдено та зібрано достатньо доказів для притягнення його до відповідальності, то на наступному етапі розслідування здійснюється скрупульозна перевірка підстав обвинувачення, виявляються усі учасники та усі епізоди злочинної діяльності, вивчаються усі зв'язки між елементами складу злочину, встановлюються в усій повноті можливі причини й умови, що сприяли злочину. Однак він вважав завдання подальшого етапу значно більшими, ніж звичайна перевірка та аналіз вже існуючих даних про подію злочину й роль у ньому учасників злочину, розширяючи їх вирішенням завдань, пов'язаних з розкриттям злочину, коли на початковому етапі не вдалося встановити особу підозрюваного. Тоді, за твердженням Р.С. Белкіна, після аналізу та оцінки зібраних доказів, з урахуванням орієнтуючої інформації, складається розгорнутий план подальшого розслідування для вирішення перш за все завдання розкриття злочину і тільки вже після – всебічного доказування формули обвинувачення [1, с. 638].

На подальшому етапі розслідування кількість і послідовність проведення слідчих (розшукових) дій залежить від слідчих ситуацій. Більшість учених-криміналістів висловлюють думку, що на формування слідчих ситуацій подальшого етапу розслідування впливає перш за все лінія поведінки особи, яка підозрюється у вчиненні злочину, а саме: ступінь визнання своєї провини та готовності співпрацювати зі слідством. Зважаючи на означене вище та враховуючи результати аналізу матеріалів кримінальних проваджень щодо крадіжок, учинених на території садівницьких товариств і дачних кооперативів, типові слідчі ситуації подальшого етапу розслідування можна сформу-

лювати таким чином:

1) особа, якій повідомлено про підозру, повністю визнає свою вину у вчиненні злочину, затримано усіх учасників злочинної групи та вони співпрацюють з органами досудового розслідування;

2) затримано усіх членів групи, вони частково визнають свою вину у вчиненні злочину, у показаннях затриманих є розбіжності;

3) особа, якій повідомлено про підозру, повністю визнає свою провину, але замовчує відомості про співучасників злочину, хоча є фактичні дані про вчинення злочину у складі групи;

4) затримано окремих учасників крадіжки, є фактичні дані, що вказують на вчинення ними злочину, але вони не визнають своєї вини та відмовляються співпрацювати зі слідством;

5) особа, якій повідомлено про підозру, не визнає вини, хоча є фактичні дані, що вказують на вчинення злочину саме нею; підозрюваний відмовляється давати показання про свою та причетність інших осіб до вчинення злочину.

Перша слідча ситуація, коли особа, якій повідомлено про підозру, повністю визнає свою вину у вчиненні злочину, затримано усіх учасників злочинної групи та вони співпрацюють зі слідством є неконфліктною і найбільш сприятливою для розслідування. Вона трапляється у 24 % крадіжок, учинених на території садівницьких товариств і дачних кооперативів. У даній ситуації найбільш ймовірною є версія про те, що підозрюваний та члени групи дійсно розкаються у вчиненому і бажають допомогти слідству у встановленні усіх обставин кримінального правопорушення. Для закріплення доказової інформації слідчому необхідно провести такі дії:

– допит підозрюваних, зіставлення їхніх показань для з'ясування ролі кожного з них у механізмі конкретної крадіжки або усієї злочинної діяльності, якщо виявлено кілька епізодів;

– обрати запобіжний захід до підозрюваного, враховуючи його щире каєття та допомогу слідству;

– допит як свідків родичів, друзів підозрюваних з отриманням відомостей про їхню обізнаність у злочинній діяльності підозрюваних, їхні схильності, риси характеру, звички, спосіб життя тощо, а також про їхній рівень достатку;

– повторний допит свідків, очевидців для уточнення їхніх свідчень з урахуванням нових виявлених фактів;

– обшук за місцем проживання підозрюваних з метою виявлення та вилучення предметів, що стосуються кримінального правопорушення, в тому числі знарядь учинення злочину або викраденого майна;

– обшук у місцях, що знаходяться у володінні підозрюваних, або там, де вони тимчасово перебували, та в яких є можливим знаходження зазначених вище предметів: місце роботи, сараї, гаражі, дачі тощо;

– вилучення майна підозрюваного, на яке може бути накладено арешт

для забезпечення цивільного позову;

- пред'явлення для впізнання свідкам осіб підозрюваних;
- пред'явлення для впізнання потерпілим викраденого майна;
- слідчий експеримент з відтворення дій злочинців на місці події, а також для проведення необхідних дослідів чи випробувань з метою встановлення механізму проникнення підозрюваних до будівлі чи механізму відкриття або зламу замків та інших перешкод;
- отримання від підозрюваних зразків для проведення експертизи: відбитків рук, речовини біологічного походження (кров, слина, сеча) залежно від вилучених на місці події слідів;
- призначення можливих експертиз: дактилоскопічної, трасологічної, біологічної.

При розгляді даної слідчої ситуації також необхідно перевіряти версію про те, що підозрюваний може визнавати свою вину у вчиненні конкретного злочину з метою замовчування усіх епізодів злочинної діяльності. Для перевірки цієї версії підозрюваних перевіряють за криміналістичними обліками на причетність до вчинення інших злочинів. Перш за все необхідно перевірити підозрюваних осіб за дактилоскопічним обліком. У разі використання специфічних засобів та методів подолання перешкод можливою є перевірка по обліку за способом вчинення злочину.

Вилучені при обшуках знаряддя зламу, взуття, транспортні засоби перевіряються за відповідними слідами, що містяться у місцевих обліках на рівні районних відділів Національної поліції. За обліками викрадених речей потрібно перевіряти вилучені при обшуку речі, що можуть бути викраденими при вчиненні крадіжок раніше та не реалізовані злочинцем.

Наведені вище слідчі (розшукові) дії, що проводяться при виникненні першої слідчої ситуації, є найбільш типовими для подальшого етапу розслідування. Всі ці дії потрібно проводити й при виникненні інших слідчих ситуацій, безумовно, з певними особливостями і тактикою.

Розглянемо другу слідчу ситуацію, коли затримано усіх членів групи, які визнають свою вину частково і в показаннях яких є розбіжності. Така ситуація менш сприятлива для розслідування, але її також можна віднести до неконфліктних. Вона трапляється у 21 % крадіжок, учинених на території садівницьких товариств і дачних кооперативів. Така ситуація, як і більш складні наступні слідчі ситуації, виникає у зв'язку із взаємовідносинами між членами групи та відносинами лідера з іншими членами. Як правило, рядові члени групи через можливу помсту з боку лідера не бажають надавати правдиву інформацію про його участь у вчиненні крадіжки. Так, на думку К.О. Чаплинського, «основними мотивами у членів злочинних груп у виборі лінії поведінки на досудовому слідстві є: відданість лідеру групи та прагнення уникнути відповідальності; намагання приховати лідерів і активних членів групи; уникнення можливості виявлення інших слідів учинених злочинів; злочинна солідарність, кругова порука членів групи і пов'язані з ними розра-

хунки на матеріальну й іншу підтримку тощо» [2, с. 36].

Для другої типової слідчої ситуації спочатку потрібно ретельно допитати кожного із членів групи, зосереджуючи увагу на деталізації дій кожного. Потім необхідно їх повторно допитати з використанням тактичного прийому, побудованому на зіставленні різниці у показаннях співучасників. За результатами допитів, залежно від ситуації, проводиться одночасний допит двох чи більше вже допитаних осіб із членів групи для з'ясування причин розбіжностей у їхніх показаннях. При проведенні допиту та інших слідчих (розшукових) дій у даній ситуації є можливим використання тактичних прийомів з метою розпалення конфлікту та створення напруги між членами групи. Одним із таких прийомів є компрометація одного з учасників групи в очах інших членів групи. Названий прийом може бути використаний стосовно будь-якого учасника групового злочину. Для його реалізації слідчий попередньо вивчає усіх членів групи і встановлює який-небудь факт з життя особи, що може скомпрометувати її перед співучасниками, а потім сповіщає такі свідчення на допитах іншим членам групи. Але така інформація повинна бути ретельно перевіреною та правдивою і сприйматися іншими співучасниками як така, що негативно характеризує особу члена злочинної групи.

Серед інших слідчих (розшукових) дій у другій типовій ситуації особливу увагу необхідно приділяти слідчому експерименту з метою відтворення дій учасників на місці події. Результати даної слідчої (розшукової) дії також використовують при повторних допитах з метою усунення суперечностей між членами групи.

Розглянемо третю типову слідчу ситуацію, в якій затримано злочинця, якому повідомлено про підозру, він повністю визнає свою провину, але замовчує відомості про співучасників злочину, хоча є фактичні дані про вчинення злочину у складі групи. Така ситуація на подальшому етапі трапляється у 18 % крадіжок, учинених на території садівницьких товариств і дачних кооперативів.

У даній ситуації відпрацюванню підлягають дві версії. Першою є версія про можливість вчинення злочину затриманою особою одноособово. У такому випадку ретельно перевіряються дані, отримані на початковому етапі, що свідчать про вчинення злочину у складі групи. Але більш ймовірною є версія, що злочин учинено групою осіб, але затриманий не надає свідчення про членів групи у зв'язку з матеріальною або моральною залежністю від лідера групи або її членів. Засобами перевірки версій є гласні та негласні слідчі (розшукові) дії. В даній ситуації проводяться усі слідчі (розшукові) дії, зазначені при розгляді першої ситуації. При цьому при проведенні обшуків потрібно звертати увагу на предмети та документи, що можуть свідчити про зв'язки підозрюваного: листування, в тому числі в електронному вигляді, фотоальбоми, подарунки з надписами тощо.

У разі, якщо результати проведення гласних слідчих дій не будуть задовольняти слідство, тобто не з'явиться інформація про усіх учасників злочину,

можливим є проведення негласних слідчих (розшукових) дій. Але для досягнення більшої їх ефективності необхідно обрати запобіжний захід, не пов'язаний з обмеженням свободи підозрюваного. У цьому випадку слідчий діє в умовах певного тактичного ризику, пов'язаного з можливістю підозрюваного втекти від правоохоронних органів. У даній ситуації можливим є проведення таких негласних слідчих (розшукових) дій:

- втручання у приватне спілкування шляхом аудіо-, відеоконтролю особи; накладення арешту, огляду та виїмки кореспонденції; зняття інформації з транспортних телекомунікаційних мереж та з електронних інформаційних систем. Аудіо-, відеоконтроль особи можна здійснювати у камері попереднього тримання чи слідчому ізоляторі, використовуючи можливі обмови затриманого під час його спілкування з оточуючими особами;

- обстеження публічно недоступних місць, житла чи іншого володіння особи шляхом таємного проникнення з метою встановлення технічних засобів аудіо-, відеоконтролю особи;

- спостереження за особою у публічно доступних місцях для встановлення контактів особи підозрюваного може проводитися шляхом візуального спостереження або з використанням відеозапису, фотографування, спеціальних технічних засобів для спостереження;

- аудіо-, відеоконтроль публічно доступних місць, у яких можлива поява підозрюваного та його контакти зі співучасниками;

- використання конфіденційного співробітництва, у тому числі під час перебування підозрюваного у камері попереднього тримання чи слідчому ізоляторі.

Крім того, слідчому необхідно встановити коло друзів та знайомих підозрюваного, зокрема з використанням можливостей оперативних підрозділів. У разі, коли підозрюваний є неодноразово засудженим, необхідно перевіряти його дружні зв'язки за місцем відбування покарання, а також співучасників за епізодами попередніх кримінальних проваджень.

Розглянемо четверту типову слідчу ситуацію, коли затримано окремих учасників крадіжки, є фактичні дані, що вказують на вчинення ними злочину, але вони не визнають своєї вини та відмовляються співпрацювати зі слідством. Така ситуація на подальшому етапі трапляється у 24 % крадіжок, учинених на території садівницьких товариств і дачних кооперативів. Безумовно, дана ситуація є конфліктною для розслідування та вимагає від слідчого використання професійної майстерності, вмінь, навичок та усього арсеналу можливих тактичних прийомів. Для отримання доказової інформації слідчому необхідно здійснити такі дії:

- аналіз існуючих та виявлення нових доказів, що вказують на причетність підозрюваних до вчинення злочину;

- допит підозрюваних із застосуванням широкого кола тактичних прийомів, включаючи зазначені вище прийоми, спрямовані на розпалювання конфлікту між членами групи, з метою з'ясування розбіжностей у їхніх пока-

знання для використання у доказуванні, визначення ролі кожного з них у механізмі злочину;

- допит родичів, друзів підозрюваних з отриманням даних про спосіб життя, звички, нахили тощо;

- допит двох чи більше вже допитаних осіб проводиться залежно від ситуації та може бути здійснений серед будь-яких процесуальних учасників кримінального провадження;

- обшук помешкання, місця роботи та інших приміщень, що знаходяться у володінні затриманих (сараї, гаражі, дачі), з метою виявлення та вилучення предметів, що стосуються кримінального правопорушення, знарядь вчинення злочину, викраденого майна, а також предметів та документів, що вказують на зв'язки підозрюваних між собою та з іншими особами (фото-, відеодокументи, в тому числі в електронному вигляді, записні книжки, телефонні довідники тощо);

- пред'явлення для впізнання потерпілим викраденого майна;

- призначення можливих експертиз;

- отримання відомостей про притягнення підозрюваного до кримінальної відповідальності;

- аналіз матеріалів кримінальних проваджень учасників злочину, які були раніше засуджені, а саме протоколів слідчих (розшукових) дій: допитів, обшуків, слідчих експериментів тощо та інших матеріалів;

- опитування, а, можливо, і допити осіб, що проходили як співучасники по раніше вчинених злочинах.

Оскільки ситуація є конфліктною, то, скоріше за все, у слідчого не буде змоги відразу провести такі слідчі (розшукові) дії, як пред'явлення для впізнання підозрюваних та слідчий експеримент за їх участю у зв'язку з відмовою останніх співпрацювати зі слідством. Однак зусилля слідчого у даному випадку повинні бути спрямовані на схилення підозрюваних до проведення зазначених слідчих дій, оскільки їхні результати, наприклад, неузгодженість у діях підозрюваних при проведенні слідчого експерименту на місці події, у подальшому можуть бути використані при доказуванні.

У даній ситуації можливим є також проведення негласних слідчих (розшукових) дій: аудіо-, відеоконтроль особи у камері попереднього тримання чи слідчому ізоляторі з використанням можливих обмов затриманого під час його спілкування з оточуючими особами або конфіденційними співробітниками; огляд та виїмка кореспонденції, зняття інформації з транспортних телекомунікаційних мереж та з електронних інформаційних систем, якщо такі є в ізоляторах тимчасового тримання.

Найгіршою для розслідування є остання типова слідча ситуація, коли особа, якій повідомлено про підозру, не визнає вини, хоча є фактичні дані, що вказують на вчинення злочину саме нею; підозрюваний відмовляється давати показання про свою та причетність інших осіб до вчинення злочину. Така ситуація на подальшому етапі трапляється у 13 % крадіжок, учинених на

території садівницьких товариств і дачних кооперативів. Вона характеризується пасивною поведінкою підозрюваного, що виявляється в бездіяльності та зводить до мінімуму встановлення з боку слідчого будь-якого контакту з ним. Водночас потрібно врахувати той факт, що суб'єкт не завжди ставить за мету цілком ухилитися від відповідальності, а іноді має на меті лише відтягнути момент її настання.

За цих обставин слідчий повинен зібрати достатні докази, що свідчать про причетність підозрюваного до вчинення злочину. Для цього проводиться ретельний аналіз зібраних матеріалів кримінального провадження з метою визначення можливих упущень процесу розслідування. З'ясовуються питання повноти зібраних матеріальних слідів злочину; ідеальних слідів, що містяться у показаннях свідків і очевидців, довідкових даних з різного роду інформаційних та довідкових баз даних; доказів, отриманих шляхом використання спеціальних знань під час проведення різноманітних експертиз і досліджень, та ін. Для вирішення завдань розслідування в цій ситуації проводиться увесь можливий комплекс визначених раніше гласних та негласних слідчих (розшукових) дій та перевірочних заходів, а саме:

- допит підозрюваного з використанням усіх можливих тактичних прийомів, що будуть зазначені нами далі;
- при необхідності повторні допити підозрюваного залежно від даних, одержаних при подальшому розслідуванні;
- допит родичів, друзів підозрюваного з метою отримання відомостей про його особу та коло друзів, знайомих;
- повторний допит свідків, очевидців для уточнення їхніх свідчень з урахуванням нових виявлених фактів;
- обшук за місцем проживання підозрюваних з метою виявлення та вилучення предметів, що стосуються кримінального правопорушення, в тому числі знарядь вчинення злочину або викраденого майна;
- обшук у місцях, що знаходяться у володінні (місце проживання, роботи, сараї, гаражі, дачні будинки тощо), для відшукування предметів, що вказують на причетність підозрюваного до злочину, а також предметів і документів, що можуть свідчити про зв'язки підозрюваного та можливих співучасників злочину (листування, в тому числі в електронному вигляді, фотоальбоми, подарунки з написами тощо);
- пред'явлення для впізнання підозрюваного свідкам;
- пред'явлення для впізнання потерпілим викраденого майна;
- отримання від підозрюваних зразків для проведення експертизи: відбитків рук, речовин біологічного походження (кров, слина, сеча) залежно від вилучених на місці події слідів;
- призначення можливих експертиз: дактилоскопічної, трасологічної, біологічної тощо;
- перевірка на причетність до вчинення інших злочинів за криміналістичними обліками: дактилоскопічним, за способом учинення злочину, знарядь

зламу, взуття, транспортних засобів, викрадених речей та ін.;

- перевірка за криміналістичними обліками;
- аналіз матеріалів кримінальних проваджень, за якими проходив підозрюваний; опитування осіб, які проходили як співучасники по раніше вчинених злочинах;
- аудіо-, відеоконтроль особи у камері попереднього тримання чи слідчому ізоляторі з використанням можливостей конфіденційного співробітництва;
- огляд та виїмка кореспонденції, зняття інформації з транспортних телекомунікаційних мереж та з електронних інформаційних систем.

Висновок. Розглянуті вище типові слідчі ситуації, що можуть скластися на подальшому етапі розслідування крадіжок, вчинених на території садівницьких товариств і дачних кооперативів, а також відповідні їм комплекси і послідовність слідчих (розшукових) дій, хоча і є найтипівішими для кримінальних проваджень даної категорії, проте вони не вичерпують усіх численних ситуацій, що можуть виникнути на практиці. Перспективними напрямками досліджень є розробка тактики проведення окремих слідчих (розшукових) дій відповідно до усіх можливих слідчих ситуацій.

Бібліографічні посилання

1. Белкин Р. С. Курс криминалистики : учеб. пособие [для вузов]. – 3-е изд., доп. – М. : Юнити-Дана ; Закон и право, 2001. – 837 с.
2. Чаплинський К. О. Тактичне забезпечення проведення слідчих дій : монографія. Дніпропетровськ : Дніпроп. держ. ун-т внутр. справ ; Ліра ЛТД, 2010. – 560 с.

Надійшла до редакції 11.12.2017

Pyrih I. V., Samsonova V. V. Typical inquisitional situations of the subsequent stage of investigation of the thefts accomplished on territory of gardening associations and suburban cooperative stores. In the article marked, that for today in criminalistics conception of division process of investigation became firmly established on the initial, further and final stages. The initial stage begins from the moment of bringing of information the authorized person about committing crime to the Only register of pre-trial investigations to the report to the person about suspicion. The further stage is begun with a decision-making as a report to the person about suspicion and lasts to the moment of decision of all tasks of investigation, when an evidential base sufficient for accusation is formed. Most scientists are mainly determined basic the initial stage of investigation, sparing attention not enough further. However plenitude and objectivity of forming of evidential base depend exactly on successful realization of the further stage.

The tasks, sent to finishing telling of guilt of suspected, exposure of companions in a crime and all episodes of criminal activity, decide on the further stage of investigation to the investigators. A primary purpose of this stage is the successive, methodical finishing telling unfolded. If a criminal is found and collected enough proofs for bringing in of him to responsibility, then on the next stage of investigation meticulous verification of grounds of prosecution comes true, all participants and all episodes of criminal activity appear, all copulas are studied between the elements of corpus delict, possible reasons and terms that assisted a crime are set in all plenitude.

On the basis of analysis of materials of criminal realizations in relation to thefts, societies of gardener and suburban cooperative stores accomplished on territory an author is offer the typical inquisitional situations of the further stage of investigation. They can be set forth thus: a

person it is put in a fame that about suspicion fully admits the fault in the commission of crime, all participants of criminal group are detained and they cooperate with the organs of pre-trial investigation; all members of group are detained, all of them partly admit the fault in the commission of crime, there are divergences in testimonies detained; a person it is put in a fame that about suspicion admits the fault fully, but suppresses information in relation to companions in a crime, although there are fact sheets in relation to the commission of crime in composition a group; the separate participants of theft are detained, there are fact sheets that specify on a feasance by them to the crime, but they do not admit the fault and refuse to cooperate with investigation; a person it is put in a fame that about suspicion does not acknowledge guilt, although there are fact sheets that specify on the commission of crime exactly by her; the suspected refuses to give testimony in relation to it and involvement of other persons to the commission of crime. In the article the list of vowel and secret inquisitional actions is offered in relation to each of these situations.

Keywords: horticultural society, suburban cooperatives, theft, typical investigative situations, investigating action.

* * *

УДК 343.985 : 343.54

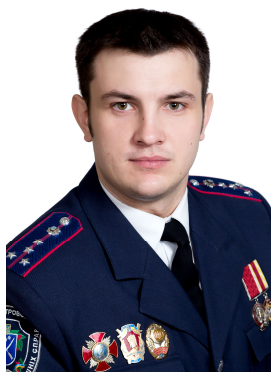

Єфімов М.М.

кандидат юридичних наук
(Дніпропетровський державний
університет внутрішніх справ)

DOI: 10.31733/2078-3566-2017-4-246-253

ДЕЯКІ АСПЕКТИ ДОПИТУ РІЗНИХ КАТЕГОРІЙ ОСІБ ПРИ РОЗСЛІДУВАННІ ЗЛОЧИНІВ ПРОТИ МОРАЛЬНОСТІ

Досліджено деякі аспекти розслідування злочинів проти моральності. Розглядається організаційно-тактичні особливості допиту різних категорій осіб при розслідуванні досліджуваної категорії кримінальних правопорушень.

Ключові слова: злочини проти моральності, розслідування, слідча (розшукова) дія, слідчий експеримент, організація, слідча ситуація.

Постановка проблеми. На початковому етапі розслідування злочинів проти моральності важливою слідчою (розшуковою) дією є допит. Це пояснюється рядом факторів. Так, більшість досліджуваних діянь характеризуєть-

ся невеликою кількістю матеріальної доказової інформації, виявленою на початковому етапі розслідування. В той же час, в пам'яті людей залишається достатня кількість інформації, яку можна використовувати в кримінальному провадженні. Для її отримання і допитується значна кількість учасників процесу. Одразу слід наголосити, що допит є досить складною у тактиці проведення процесуальною дією. Адже слідчий здебільшого володіє значно меншим обсягом інформації, ніж допитувана особа. Тому, з метою визначення деяких аспектів допитів різних категорій осіб при розслідуванні злочинів проти моральності необхідно провести відповідне дослідження.

Аналіз публікацій, в яких започатковано розв'язання даної проблеми. Окремі питання сутності, підготовки і тактики проведення допиту розглядали такі вчені, як В. П. Бахін, Р. С. Белкін, О. М. Васильєв, В. К. Гавло, І. Ф. Герасимов, В. О. Коновалова, В. О. Образцов, М. В. Салтевський, М. О. Селіванов, К. О. Чаплинський, В. Ю. Шепітько, М. П. Яблоков. Стосовно розслідування злочинів проти моральності слід відмітити роботи таких науковців як М. С. Дмитрієва, О. О. Дудорова, Д. Є. Кирюхи, С. Г. Кулика, В. О. Малярвої, В. Ю. Мосяженко, К. Ю. Назаренко та інших. Але комплексного аналізу організаційно-підготовчих особливостей допиту різних категорій осіб при розслідуванні злочинів проти моральності вченими не проводилося. Водночас, на практиці виникає потреба в науково-обґрунтованих криміналістичних рекомендаціях щодо вказаної слідчої (розшукової) дії у розрізі розслідування конкретних кримінальних правопорушень.

Метою даної статті є дослідження особливостей допиту різних категорій осіб при розслідуванні злочинів проти моральності.

Виклад основного матеріалу. Стосовно визначення поняття допиту, слід зазначити, що однієї точки зору з цього приводу у науковців немає. Взагалі, його можна визначити, на думку М. О. Янкового, як регламентований кримінально-процесуальним законом процес специфічної вербальної взаємодії з допитуваним, під час якої слідчий (прокурор, суддя), використовуючи законні практичні прийоми і методи психологічного впливу, отримує від допитуваного і фіксує у протоколі усну інформацію про відомі йому обставини, що мають значення для розслідування злочину [15, с. 190]. А вже В. А. Журавель визначив, що це процесуальна дія, котра являє собою регламентований кримінально-процесуальними нормами інформаційно-психологічний процес спілкування осіб, які беруть у ньому участь, спрямований на отримання інформації про відомі допитуваному факти, що мають значення для встановлення істини у справі [3, с. 252].

Більш широко допит визначає О. В. Дулов, як «...слідчу і судову дію, що полягає в отриманні та фіксації показань про обставини, що мають значення по справі безпосередньо від допитуваної особи, якою є свідок, потерпілий, підозрюваний, і яка проводиться в суворій відповідності з кримінально-процесуальним законом» [2, с. 306].

Ми підтримуємо думки зазначених науковців, і вважаємо, що допит –

це слідча (розшукова) дію, що являє собою регламентований кримінально-процесуальними нормами інформаційно-психологічний процес спілкування осіб з метою отримання показань про подію, яка стала предметом кримінального провадження.

Допит, як і будь-яка слідча (розшукова) дія, складається з трьох етапів: підготовки, безпосереднього проведення та фіксації результатів. При розслідуванні злочинів проти моральності зазначені етапи досліджуваної процесуальної дії не втрачають своєї важливості. Досліджуючи підготовчий етап одразу слід зазначити, що його своєчасне та ретельне проведення забезпечує отримання повних та об'єктивних показань по кримінальному провадженню. В той же час, без належного планування допит може взагалі не дати ніяких результатів, крім погіршення слідчої ситуації. До них, на думку В.К. Весельського та В.С. Кузьмічова, слід віднести три основних елементи:

- організаційний – забезпечення раціонального проведення допиту (коли і де доцільно провести його з позиції раціонального використання бюджету часу і можливостей слідчого – сьогодні, завтра, вранці, які використати технічні засоби і т.п.);

- змістовний – визначення повноти і взаємозв'язку обставин, що підлягають встановленню;

- тактичний – встановлення відповідних засобів і прийомів вирішення конкретних завдань допиту. [10, с. 61].

Підготовка до проведення допиту при розслідуванні злочинів проти моральності, заснована на загальних правилах його проведення. Тому, підтримуючи позицію окремих науковців, ми вважаємо за потрібне визначити наступні заходи цього етапу:

- повне, всебічне та ретельне вивчення матеріалів кримінального провадження

- визначення предмета допиту та сформованої слідчої ситуації;

- визначення кола осіб, які підлягають допиту;

- визначення послідовності проведення допитів;

- вивчення особи злочинця;

- добір речових доказів та інших матеріалів для пред'явлення допитуваному;

- визначення часу проведення допиту;

- визначення способу виклику на допит;

- визначення місця проведення допиту;

- визначення тактичних прийомів, що будуть застосовуватися при допиті, та підготовка науково-технічних засобів його фіксації;

- визначення учасників проведення допиту;

- забезпечення сприятливих умов для проведення допиту з урахуванням необхідності гарантування безпеки його учасників;

- планування допиту [2, с. 278-281].

Розглянемо деякі заходи в розрізі розслідування злочинів проти мора-

льності. Так, неодмінною умовою вдалого проведення допиту є вивчення матеріалів кримінального провадження. Всебічне та ретельне їх дослідження дозволяє виявити існуючі прогалини, розбіжності і суперечності в різних аспектах. Розгляду підлягають відомості, що містяться як у протоколах слідчих (розшукових) дій: протокол огляду місця події; протоколи допиту потерпілих та свідків; протокол пред'явлення для впізнання тощо. Крім того, досліджуються й інші матеріали провадження: різноманітні довідки; характеристики на окремих учасників процесу; процесуальні документи.

Також, вивчення матеріалів кримінального провадження дозволяє визначити предмет допиту, сформулювати запитання допитуваному, встановити коло осіб, які підлягають допиту тощо. Це дозволяє, як зазначає Ю.А. Чаплинська, виявити існуючі прогалини, розбіжності і суперечності між учасниками процесу та своєчасно вжити заходів щодо їх усунення [12, с. 222]. Необхідно також проаналізувати слідчі (розшукові) дії, що були проведені на початковому етапі розслідування: огляд місця події, допити свідків тощо. Дослідження їх може бути корисним для висунення версій про механізм учинених злочинів й осіб, які їх вчинили, та інші обставини.

Завдяки зазначеному заходу ми можемо перейти до наступного – визначити коло обставин, що складають предмет допиту. Це, в свою чергу, дозволяє окреслити коло запитань, які необхідно поставити підозрюваному. З огляду на проведені дослідження наукової літератури [8, с. 95-97; 6, с. 141-142; 9, с. 78-79] та матеріалів кримінальних проваджень ми визначили наступні обставини, які необхідно встановити під час допитів підозрюваних при розслідуванні злочинів проти моральності:

– подія злочину (який злочин вчинено – ст. ст. 300, 301, 302, 303, 304 КК України, наявність кваліфікуючих ознак: вчинені групою, з залученням дітей тощо);

– місце вчинення злочину (виконання кожного з етапів злочинної операції: втягнення або вербування до участі в антигромадській діяльності, переміщення; місце надання сексуальних послуг, збуту інформаційної продукції, яка пропагує жорстокість та насильство, сексуальну розпусту та порнографію, межі злочину в цілому);

– час і термін виконання окремих етапів і злочину в цілому;

– способи дії злочинців на кожному з етапів злочинного посягання;

– знаряддя і способи, використані злочинцями; характер їх застосування на кожному з етапів; походження цих знарядь і засобів у злочинців;

– зміни в обстановці місця події;

– наявність дій з приховування окремих етапів реалізації злочинного задуму, їх слідів або злочину в цілому; їх характер;

– кількість і персональні дані потерпілих, їх особистісні характеристики, вид діяльності (яка саме); якщо злочин вчинено за участю неповнолітньої чи малолітньої особи, то крім зазначених відомостей, необхідно зібрати інформацію про батьків (або законних представників) і сферу їх діяльності;

- серед виявлених осіб слід встановити чи притягувалися вони до адміністративної відповідальності за заняття проституцією у відповідності до ст. 181-1 КУпАП тощо;
- поведінка виявлених осіб до, під час і після злочину;
- характер і розмір шкоди, заподіяної здоров'ю потерпілих (одному чи декільком); походження цієї шкоди, її джерела;
- розмір і характеристики матеріальних збитків;
- інші тяжкі наслідки вчинення злочину;
- кількість осіб, які брали участь у реалізації злочинних дій або окремих етапів, їх роль;
- наявність і характер висловлених злочинцями пропозицій або погроз (які, кому, коли і яким способом передавалися: безпосередньо, опосередковано (по телефону, іншому переговорному пристрою, у листі, записці тощо);
- замовний характер вчиненого злочину: одержання плати за вчинення злочину (безпосередньо від замовника, через посередника), пов'язані з цим обставини;
- наявність ознак організованості в діях групового суб'єкта злочину, розподіл ролей співучасників, їх функції в загальному механізмі вчинення злочину;
- наявність попередніх контактів злочинців з встановленими особами;
- як відбувалося підбурення та втягнення осіб до антигромадської діяльності;
- мотив учинення злочину, характеристика особи підозрюваного;
- причини та умови вчинення злочинів у сфері моралі;
- інші фактори.

Стосовно тактичних прийомів, що можуть застосовуватись під час допиту в цій категорії кримінальних проваджень, то їх може бути досить багато. Ми підтримуємо позицію В.О. Коновалової, яка зазначає, що тактичні прийоми спрямовані на виявлення неправди під час допитів підозрюваних та обираються слідчим у тій послідовності й у тому сполученні, який йому вбачається найбільш доцільним. Серед них основними нею були виділені наступні:

- встановлення психологічного контакту;
- постановка додаткових запитань;
- постановка деталізуючих запитань;
- постановка уточнюючих запитань;
- пред'явлення речових доказів;
- оголошення показань інших осіб;
- ознайомлення з протоколом огляду;
- оголошення висновку експерта;
- оголошення результатів слідчого експерименту [1, с. 208].

У свою чергу, К.О. Чаплинський додає до цього переліку такі тактичні прийоми:

- оголошення показань свідків;

- постановка уточнюючих запитань;
- використання різного темпу допиту (форсований, уповільнений або змішаний) [14, с. 271-273].

Розглянемо деякі з них. Встановлення психологічного контакту спрямоване як загалом на створення оптимальної обстановки проведення допиту, так і на забезпечення отримання від підозрюваного необхідних слідству показань. Звичайно, що підозрюваного не можна примушувати до дачі показань у будь-якому випадку. Відповідно до ч. 4 ст. 224 КПК України уповноважена особа зобов'язана зупинити підозрюваного одразу після отримання його відмови відповідати на запитання та давати показання.[5] Але не потрібно розуміти це як будь-яке припинення спілкування з конкретною особою. Оскільки застосування психологічного контакту може надати можливість в подальшому провести повторний допит вже в безконфліктній слідчій ситуації.

З огляду на це слідчому необхідно застосовувати відповідний психологічний вплив на допитуваного. Такий вплив у ході допиту, як відмічає В.П. Очередін, здійснюється за допомогою тактичних прийомів, які повинні викликати у допитуваного потрібне почуття, прагнення й дії, переконати й спонукати його думати й діяти так, як це необхідно в інтересах правосуддя [11, с. 167]. Адже правопорушник може відмовитись відповісти на одне конкретне запитання, а на інші надасть свідчення.

Ефективним тактичним прийомом при допиті під час розслідування кримінальних правопорушень проти моральності є пред'явлення речових доказів. Адже вплив, який вони здійснюють на підозрюваного, дозволяє вийти з раніше визначених конфліктних ситуацій. Зокрема:

- зумовити необхідність надання показань з приводу наявності у особи матеріалів порнографічного характеру (відео порнографічного характеру, журнали та брошури з елементами порнографії);
- взаємовідносин з повіями (телефонну переписку, наявність електронних листів);
- фактів перебування у місці розпусти (відеозаписи, показання свідків) тощо.

При допиті підозрюваних, що об'єднані круговою порукою, виникають труднощі для отримання об'єктивних показань. В цій ситуації В.М. Мешков радить використовувати наступні тактичні прийоми:

- одночасний допит усіх учасників хуліганства в різних кабінетах;
- щохвилинний (за можливості) обмін інформацією про відомості, що повідомляють злочинці, усім задіяним в розслідуванні працівникам правоохоронних органів;
- пред'явлення доказів (оголошення показань свідків, потерпілих, висновків експертиз тощо) для максимальної деталізації показань [7, с. 119].

В разі вчинення злочину проти моральності групою осіб умисне замовчування фактів працівником поліції породжує у допитуваних нерозуміння. Це найбільш характерно для ситуацій, коли вони особливо очікують повідо-

млення будь-яких відомостей, аби зорієнтуватися у своїй подальшій поведінці. Тому важливим тактичним прийомом, що потрібно використовувати при допиті підозрюваних, є приховування меж поінформованості слідчого. Слідчий, як доречно відмічає К.О. Чаплинський, таким чином створює інформаційний вакуум, при якому аналізує наявні відомості, які заперечуються підозрюваними і змушує їх взяти ініціативу на себе [13, с. 175]. З цього приводу більшість респондентів засвідчили, що застосовують такий прийом у практичній діяльності і вважають його досить ефективним, на відміну від багатьох інших.

Висновки. Підводячи підсумок, необхідно відмітити, що обов'язковою слідчою (розшуковою) дією при розслідуванні злочинів проти моральності є допит різних категорій осіб. На підготовчому етапі до його проведення необхідно з'ясувати ряд обставин, які потребують встановлення. Адже при розслідуванні злочинів проти моральності вони мають характерні особливості. Безпосередньо під час проведення допиту потрібно застосовувати відповідні тактичні прийоми для найбільшої його ефективності, зокрема: встановлення психологічного контакту із допитуваним; пред'явлення доказів; приховування меж поінформованості слідчого.

Бібліографічні посилання

1. Коновалова В. Е. Убийство: искусство расследования / В. Е. Коновалова. – Х. : Факт, 2001. – 311 с.
2. Криміналістика : підручник / [О. В. Лускатов, І. В. Пиріг, В. М. Плетенець, К. О. Чаплинський, Ю. А. Чаплинська]. Д. : Дніпроп. держ. ун-т внутр. справ, 2014. 380 с.
3. Криміналістика : підручник для студ. юрид. ВНЗ / [В. М. Глібко, А. Л. Дудніков, В. А. Журавель та ін.] за ред. В.Ю. Шепітька. К.: Видавничий Дім «Ін Юре», 2001. 576 с.
4. Криміналістика: учебное пособие / А.В. Дулов, Г.И. Грамович, А.В. Лапин и др.; Под ред. А.В. Дулов. Мн.: ИП «Экоперспектива», 1998. 415 с.
5. Кримінальний процесуальний кодекс України : прийнятий Верховною Радою України Законом №4651-VI від 13.04.2012 р. ; відп. за вип. В. А. Прудников. – Х. : Право, 2016. – 392 с.
6. Малярова В. О. Обставини, що підлягають встановленню під час розслідування злочинів проти моральності у сфері статевих стосунків // Вісник ХНУВС. 2013. № 3 (62). С. 88-97.
7. Мешков В. М. Методика расследования преступлений : курс лекций. М.: Юрлитинформ, 2013. 304 с.
8. Мосяженко В. Ю. Оперативно-розшукове та криміналістичне забезпечення виявлення та розслідування злочинів у сфері суспільної моралі : дисертація на здобуття наукового ступеня кандидата юридичних наук зі спеціальності 12.00.09 / В. Ю. Мосяженко. – Кривий ріг. – 2015. – 280 с.
9. Назаренко К. Ю. Розслідування злочинів, пов'язаних зі створенням або утриманням місць розпусти і звідництвом : дисертація на здобуття наукового ступеня кандидата юридичних наук за спеціальністю 12.00.09 / К. Ю. Назаренко. – Дніпропетровський державний університет внутрішніх справ, Дніпро. – 2016. – 218 с.
10. Особливості провадження допиту підозрюваного (обвинуваченого) з метою недопущення тортур та інших порушень прав людини : Посібник / [Весельський В.К., Кузьмічов В.С., Мацишин В.С., Старушкевич А.В.]. К.: Національна академія внутрішніх

справ України, 2004. 148 с.

11. Очередин В. П. Допустимость и недопустимость по уголовным делам доказательств. Волгоград: ВолГУ, 2003. 278 с.

12. Чаплинська Ю. А. Організаційне забезпечення проведення допиту // Оперативно-розшукова діяльність органів внутрішніх справ : проблеми теорії і практики : матеріали Всеукр. наук. практ. конф. Дніпропетровськ : Дніпропетровський державний університет внутрішніх справ, 2013. С. 221-224.

13. Чаплинський К. О. Тактика проведення окремих слідчих дій : монографія. Д.: Дніпроп. держ. ун-т внутр. справ, 2006. 306 с.

14. Чаплинський К. О. Тактичні прийоми допиту підозрюваного (обвинуваченого) // Науковий вісник Дніпропетровського державного університету внутрішніх справ. – № 4. – 2008. – С. 266-276.

15. Янковий М. О. Генезис поняття та сутність допиту // Науковий вісник Київського національного університету внутрішніх справ. 2007. №5. С.185-187.

Надійшла до редакції 17.12.2017

Yefimov M.M. Some aspects of interrogation of different categories of persons in the investigation of crimes against morality. The article deals with some aspects of the investigation of crimes against morality. The organizational and tactical features of interrogation of suspects in the investigation of the studied category of criminal offenses are examined too.

The author notes that the mandatory investigative (search) action in the investigation of crimes against morality is the questioning of various categories of persons. At the preparatory stage for its conduct it is necessary to find out a number of circumstances that need to be established. After all, in the investigation of crimes against morality, they have characteristic features. An indispensable condition for a successful interrogation is the study of materials of criminal proceedings. Their thorough and thorough research allows us to identify existing gaps, differences and contradictions in various aspects. Considerable information contained in the records of investigative (search) actions: protocol review of the place of the event; protocols for questioning victims and witnesses; a presentation record for identification, etc. In addition, other materials are being investigated: various references; characteristics on individual process participants; procedural documents

Immediately during interrogation it is necessary to apply appropriate tactics for its most effective, in particular: establishing psychological contact with the interrogator; presentation of evidence; concealing the limits of awareness of the investigator.

Keywords: *crimes against morality, investigation, investigative (search) action, interrogation, organization, investigative situation.*

* * *

УДК 342.72

**Курта Є.О.**

кандидат юридичних наук, доцент
(Запорізький національний
технічний університет)

Поливанюк В.Д.

кандидат юридичних наук, доцент
(Дніпропетровський державний
університет внутрішніх справ)



DOI: 10.31733/2078-3566-2017-4-2545-260

ПРОБЛЕМИ ЗАКОНОДАВЧОГО ВРЕГУЛЮВАННЯ ЗДІЙСНЕННЯ ПРИВАТНОЇ ДЕТЕКТИВНОЇ ДІЯЛЬНОСТІ В УКРАЇНІ НА СУЧАСНОМУ ЕТАПІ

Досліджено сучасний стан правової регламентації здійснення приватної детективної (розшукової) діяльності в Україні, розглянуто етапи та сучасний стан прийняття Закону України «Про приватну (розшукову) діяльність» та проаналізовано останні поправки Голови держави до нього. Визначено основні шляхи вдосконалення сучасного національного законодавства у сфері здійснення приватної детективної діяльності в нашій країні.

Ключові слова: *приватна детективна діяльність, приватний детектив, законодавче регулювання, оперативно-розшукові дії.*

Постановка проблеми. Приватна детективна діяльність у правоохоронній практиці на сучасному етапі становлення України як європейської держави є одним із завдань, вирішення якого сприятиме реалізації прав людини на життя, здоров'я та недоторканність, захист її законних прав та інтересів, особистого життя. В розвинених країнах світу забезпечення зазначених прав людини покладається не тільки на державні правоохоронні органи, але й на приватні організації (детективні бюро, приватні охоронні служби тощо) і надання приватних детективних послуг визнано на державному рівні та врегульовано законодавством.

На сучасному етапі розвитку нашої держави в законах немає прямої заборони на здійснення детективної діяльності, але немає і законодавчого її регулювання. Діяльність деяких детективних агентств в умовах законодавчого вакууму у цій сфері іноді перетворюється на банальне фіктивне підприємництво та шахрайство. Проте їх виникнення і поширення на території України, навіть без належного правового регулювання, свідчить про об'єктивну зацікавленість з боку суспільства у їх діяльності, але відсутність контролю та нале-

жного правового регулювання створює сприятливі передумови для правопорушників. Часто вони реєструються як звичайні юридичні контори, проте їх послуги потенційно можуть виходити за рамки закону. Така ситуація призводить до несприятливих для клієнтів наслідків і вимагає виправлення [1, с. 136]. Таким чином, правове врегулювання здійснення приватної охоронної діяльності в Україні шляхом прийняття Закону «Про приватну детективну (розшукову) діяльність» є необхідним на сучасному етапі розвитку держави.

Аналіз публікацій, в яких започатковано розв'язання даної проблеми. Дослідження проблем правової регламентації приватної детективної (розшукової) діяльності в Україні проводилися К.Л. Бугайчуком, А.В. Крисіним, А.П. Чередниченко, В.О. Черковим, С.С. Юрко та іншими науковцями.

Мета статті полягає у дослідженні сучасного стану правової регламентації здійснення приватної детективної (розшукової) діяльності в Україні, аналізі останніх поправок Президента України до прийнятого у другому читанні Верховною Радою Закону України «Про приватну детективну (розшукову) діяльність» та визначенні шляхів вдосконалення національного законодавства у сфері здійснення приватної детективної діяльності в нашій країні.

Виклад основного матеріалу. В Україні, починаючи з 2000 року, було здійснено багато спроб законодавчого регулювання детективної (розшукової) діяльності приватних структур. На розгляд Верховної Ради України в різні часи вносилися проекти Законів України «Про приватну детективну діяльність», зокрема: проект Закону України № 5237 від 05 квітня 2000 р. (автор – народний депутат Ю. Кармазін); проект Закону України № 5380 від 7 квітня 2004 р. (автори – народні депутати В. Кафарський, О. Бандурка та В. Мойсик), проект Закону України № 5380-1 від 1 липня 2004 р. (автори – народні депутати Ю. Кармазін, В. Онопенко та М. Оніщук); проект Закону України № 2120 від 25 лютого 2008 р. (автор – народний депутат В. Мойсик), проект Закону України № 1093 від 13 грудня 2012 р. (автори – народні депутати В. Швець, В. Малишев). Жоден із вказаних законопроектів не знайшов підтримки у Верховній Раді України і не був прийнятий.

Прогресивним кроком для законодавчого врегулювання можливості здійснення в Україні приватної детективної діяльності є внесення на розгляд Верховної Ради України проекту Закону України «Про приватну детективну (розшукову) діяльність» № 3726 від 28.12.2015 (автори – народні депутати України М. Паламарчук, А. Кожем'якін, О. Продан, А. Тетерук) та прийняття його за основу у першому читанні (Постанова ВРУ від 19.04.2016 № 1112-VIII) з рекомендаціями доопрацювання вказаного законопроекту та внесення його на розгляд Верховної Ради України у другому читанні.

13 квітня 2017 р. Закон України «Про приватну детективну (розшукову) діяльність» було прийнято Верховною Радою в цілому та 3 травня 2017 року підписано Головою ВРУ і направлено на підпис Президенту України. Таким чином, законодавче врегулювання приватної детективної діяльності мало зробити детективну (розшукову) діяльність легальною, ефективною, незалежною.

Але Президент України не погодився із окремими положеннями цього Закону та 6 червня 2017 року повернув його для повторного розгляду з пропозиціями узгодити його положення з нормами законодавчих актів, які є базовими у відповідних сферах правового регулювання. На даний момент Комітет з питань законодавчого забезпечення правоохоронної діяльності розглянув та врахував зауваження та пропозиції Президента.

Розглянемо, яким чином були враховані зауваження та пропозиції Голови держави щодо Закону України «Про приватну детективну (розшукову) діяльність» та які зміни були до нього внесені членами Комітету з питань законодавчого забезпечення правоохоронної діяльності.

1. Президент вказав на невідповідність повноважень видавати свідоцтво про право на зайняття приватною детективною (розшуковою) діяльністю, приймати рішення щодо анулювання свідоцтва, затверджувати порядок ведення Єдиного реєстру суб'єктів приватної детективної (розшукової) діяльності, вести такий Реєстр, вносити до нього зміни, обробляти персональні дані, що містяться у Реєстрі, видавати посвідчення приватного детектива та затверджувати його зразок, затверджувати порядок підготовки, перепідготовки та підвищення кваліфікації приватних детективів, а також здійснювати контроль за дотриманням суб'єктами приватної детективної (розшукової) діяльності вимог законодавства (ст. ст. 7, 8, 10, 18, 20 Закону) [2] напрямам діяльності Міністерства юстиції України та відсутність встановлення у статті 8 Закону [2] розміру плати за видачу свідоцтва про право на зайняття приватною детективною (розшуковою) діяльністю та порядок її справляння відповідно до вимог частини 3 статті 11 Закону України «Про адміністративні послуги» [3].

Комітет врахував ці зауваження та шляхом внесення відповідних змін до вказаних статей передав ці повноваження центральному органу виконавчої влади, що забезпечує формування державної політики у сферах забезпечення охорони прав і свобод людини, інтересів суспільства і держави, протидії злочинності, підтримання публічної безпеки і порядку, а також надання поліцейських послуг. Крім того, визначив розмір сплати за видачу свідоцтва про право на зайняття приватною детективною (розшуковою) діяльністю, яка зараховується до Державного бюджету України – один прожитковий мінімуму для працездатних осіб на 1 січня календарного року [4].

2. Було зазначено, що у пункті 11 частини 3 статті 12 Закону класифікація інформації з обмеженим доступом (до якої було віднесено комерційну, промислову та професійну таємницю) [2] не узгоджується з нормами Законів України «Про інформацію» та «Про доступ до публічної інформації» [5; 6]. У тексті проекту Закону «Про приватну детективну (розшукову) діяльність» від 20.12.2017 вказане зауваження не враховано [4].

Так, відповідно до ст. 21 Закону України «Про інформацію» та ст. 6 Закону України «Про доступ до публічної інформації» [5; 6], до інформації з обмеженим доступом належить конфіденційна, таємна та службова інформація. Комерційну, промислову та професійну таємницю можна розглядати як різновиди

таємної інформації. Таким чином, ми вважаємо, що автори у зазначеній нормі не наводили класифікацію інформації з обмеженим доступом, а ставили за мету уточнення переліку інформації, забезпечення захисту якої може відбуватися шляхом надання послуг суб'єктами приватної детективної (розшукової) діяльності. На нашу думку, для усунення вказаного непорозуміння можна запропонувати п. 11 ч. 3 ст. 12 проекту Закону «Про приватну детективну (розшукову) діяльність» викласти у такій редакції: «забезпечення захисту інформації з обмеженим доступом замовника приватних детективних (розшукових) послуг».

3. Наступне зауваження стосується надання можливості суб'єктам приватної детективної (розшукової) діяльності збирання, фіксації та дослідження відомостей, необхідних для розгляду справ у кримінальному судочинстві, а також пошуку і збирання даних, які можуть бути приводом або підставою для звернення замовника приватних детективних послуг до правоохоронних органів або до суду з метою захисту його законних прав та інтересів. Вказано, що такий підхід суперечить Кримінальному процесуальному кодексу України, за яким доказ визнається допустимим, якщо він отриманий у порядку, встановленому законом, недопустимий доказ не може бути використаний при прийнятті процесуальних рішень, на нього не може посилатися суд при ухваленні судового рішення; збирання доказів здійснюється лише сторонами кримінального провадження, потерпілим, представником юридичної особи, щодо якої здійснюється провадження (ст. 86, ч. 1 ст. 93 КПК України) [7].

Комітет врахував вказані зауваження та в останній редакції проекту Закону «Про приватну детективну (розшукову) діяльність» виключив з п. 1 ч. 3 ст. 12 слова «кримінальному судочинстві» та повністю виключив п. 7 ч. 3 ст. 12 [4], який надавав суб'єктам приватної детективної (розшукової) діяльності право пошуку і збору даних, які можуть бути приводом або підставою для звернення замовника приватних детективних послуг до правоохоронних органів або до суду.

На нашу думку, виключення повністю п. 7 ч. 3 ст. 12 Закону є недоцільним і може призвести до обмеження можливості захисту законних прав та інтересів замовників приватних детективних (розшукових) послуг у межах цивільного, господарського та адміністративного судочинства. Це пов'язане з тим, що законодавець, з одного боку, надає право сторонам цивільного, господарського та адміністративного процесу на договірній основі залучати суб'єктів приватної детективної (розшукової) діяльності з метою збирання, фіксації та дослідження відомостей, необхідних для розгляду справ, а з іншого – забороняє звертатися за допомогою до приватних детективів для пошуку і збирання ними даних для звернення до суду з метою захисту його законних прав та інтересів у межах цивільного, господарського та адміністративного процесу.

З метою усунення вказаного недоліку пропонуємо викласти пункт 7 частини 3 статті 12 проекту Закону України про приватну детективну (розшукову) діяльність у такій редакції: «пошук і збір даних, які можуть бути приводом або підставою для звернення замовника приватних детективних послуг до

правоохоронних органів або до суду з метою захисту його законних прав та інтересів у межах цивільного, господарського та адміністративного процесу;».

4. Наступне зауваження голови держави стосувалося питання надання суб'єктам приватної детективної (розшукової) діяльності права здійснювати зовнішнє спостереження на відкритій місцевості, у громадських місцях та на транспорті. Вчинення таких заходів, передбачених у п. 7 ч. 1 ст. 13 Закону «Про приватну розшукову (детективну) діяльність» [2], не кореспондується із забороною здійснювати приватними детективами оперативно-розшукові заходи, які віднесені законом до виключної компетенції оперативних підрозділів, а також суперечить ст. 5 Закону України «Про оперативно-розшукову діяльність» [8], якою визначено вичерпний перелік суб'єктів, уповноважених здійснювати оперативно-розшукову діяльність.

Комітетом було враховано вказане зауваження та внесено відповідні зміни до п. 7 ч. 1 ст. 13 проекту Закону «Про приватну детективну (розшукову) діяльність», що надали право суб'єктам приватної детективної (розшукової) діяльності здійснювати зовнішнє спостереження на відкритій місцевості, у громадських місцях та на транспорті за рішенням уповноважених осіб у порядку, передбаченому Кримінальним процесуальним кодексом України [4].

Таким чином, автори проекту Закону надають можливість приватним детективам здійснювати зовнішнє спостереження на відкритій місцевості, у громадських місцях та на транспорті в межах кримінального судочинства, у порядку, передбаченому ч. 6 ст. 246 КПК України [7], відповідно до якої за рішенням слідчого чи прокурора до проведення негласних слідчих (розшукових) дій можуть залучатися також інші особи. Тобто в такому випадку замовником приватних детективних (розшукових) послуг виступає орган державної влади в особі слідчого (прокурора).

Виникає питання: навіщо звертатися до приватних структур та сплачувати за їх участь кошти, якщо можна доручити це оперативним підрозділам Національної поліції, Служби безпеки, органів, що здійснюють контроль за додержанням податкового законодавства, органів Державної пенітенціарної служби України, органів Державної прикордонної служби України, органів Державної митної служби України (які уповноважені проводити відповідні заходи згідно з ч. 6 ст. 246 КПК України [7])? На нашу думку, залучення приватних детективів може бути корисним тільки у випадку проведення передбаченої ст. 269 КПК України [7] негласної слідчої (розшукової) дії – спостереження за особою, реччю або місцем за ініціативою сторони захисту або потерпілих та їх представників. Це призведе до економії бюджетних коштів, якщо послуги приватних детективів буде сплачувати ініціююча сторона проведення відповідної негласної слідчої (розшукової) дії.

Але для практичної реалізації можливості залучення приватних детективів до здійснення зовнішнього спостереження у межах кримінального судочинства необхідно усунути певні прогалини в законодавстві. Так, ми вважаємо, що необхідно внести певні зміни до проекту Закону України «Про

приватну детективну (розшукову) діяльність» від 20 грудня 2017 року. Пропонуємо частину 4 статті 4 цього Закону викласти в такій редакції: «Суб'єкти приватної детективної (розшукової) діяльності не мають права здійснювати оперативно-розшукові заходи, віднесені законом до виключної компетенції оперативних підрозділів, крім випадків залучення їх за рішенням слідчого чи прокурора до таких дій у порядку, передбаченому ч. 6 ст. 246 Кримінального процесуального кодексу України».

Висновок. Таким чином, нами досліджено сучасний стан правової регламентації здійснення приватної детективної (розшукової) діяльності в Україні, визначено основні етапи прийняття Закону України «Про приватну (розшукову) діяльність», проаналізовано рекомендації Голови держави до нього та запропоновано такі доповнення до останнього проекту Закону України «Про приватну детективну (розшукову) діяльність» від 20 грудня 2017 року:

- п. 11 ч. 3 ст. 12 викласти у такій редакції: «забезпечення захисту інформації з обмеженим доступом замовника приватних детективних (розшукових) послуг»;

- п. 7 ч. 3 ст. 12 викласти у такій редакції: «пошук і збір даних, які можуть бути приводом або підставою для звернення замовника приватних детективних послуг до правоохоронних органів або до суду з метою захисту його законних прав та інтересів у межах цивільного, господарського та адміністративного процесу»;

- ч. 4 ст. 4 викласти в такій редакції: «суб'єкти приватної детективної (розшукової) діяльності не мають права здійснювати оперативно-розшукові заходи, віднесені законом до виключної компетенції оперативних підрозділів, крім випадків залучення їх за рішенням слідчого чи прокурора до таких дій у порядку, передбаченому ч. 6 ст. 246 Кримінального процесуального кодексу України».

Бібліографічні посилання

1. Юрко С.С. Недержавна охоронна і правоохоронна діяльність в Україні : дис. ... канд. юрид. наук : 12.00.10 / Юрко Сергій Сергійович. – Одеса, 2017. – 252 с.

2. Про приватну детективну (розшукову) діяльність : проект Закону України від 03.05.2017 № 3726 [Електронний ресурс]. – Режим доступу : <http://w1.c1.rada.gov.ua/pls/zweb2/webproc34?id=&pf3511=57580&pf35401=425620>

3. Про адміністративні послуги : Закон України від 06.09.12 № 5203-17 із змінами [Електронний ресурс]. – Режим доступу : <http://zakon2.rada.gov.ua/laws/show/5203-17>

4. Про приватну детективну (розшукову) діяльність : проект Закону України від 20.12.2017 № 3726 [Електронний ресурс]. – Режим доступу : <http://w1.c1.rada.gov.ua/pls/zweb2/webproc34?id=&pf3511=57580&pf35401=442887>

5. Про інформацію : Закон України від 02.10.92 № 2657-12 із змінами [Електронний ресурс]. – Режим доступу : <http://zakon3.rada.gov.ua/laws/show/2657-12>

6. Про доступ до публічної інформації : Закон України від 13.01.11 № 2939-17 із змінами [Електронний ресурс]. – Режим доступу : <http://zakon2.rada.gov.ua/laws/show/2939-17>

7. Кримінальний процесуальний кодекс України : Закон України, Кодекс від 13.04.2012 № 4651-VI із змінами [Електронний ресурс]. – Режим доступу : <http://zakon5.rada.gov.ua/laws/show/4651-17>

8. Про оперативно-розшукову діяльність : Закон України від 18.02.92 № 2135-12 із змінами [Електронний ресурс]. – Режим доступу : <http://zakon2.rada.gov.ua/laws/show/2135-12>

Надійшла до редакції 26.01.2018

Kurta Ye., Polyvanyuk V.D. Problems of legislative regulation of private detective activity in Ukraine at the present stage. It is determined that private detective activity in law-enforcement practice at the present stage of formation of Ukraine as a European state is one of the tasks, the solution of which will promote the realization of human rights to life, health and integrity, protection of its legal rights and interests, and personal life.

The present state of the legal regulation of private detective (search) activity in Ukraine is investigated, the stages and current state of the Law of Ukraine "On Private (Investigating) Activity" are considered. It was clarified that on April 13, 2017, the Law of Ukraine "On Private Detective (Investigation) Activity" was adopted by the Verkhovna Rada as a whole and on May 3, 2017, it was signed by the Head of the Verkhovna Rada and signed for signature by the President of Ukraine.

The amendments and proposals of the President of Ukraine concerning certain provisions of this Law have been analyzed and how the Committee on Legislative Support of Law Enforcement activities has agreed on the provisions of this draft law with the norms of legislative acts that are basic in the respective spheres of legal regulation. The author gives his own vision of the problem and outlines the main ways of improving the modern national legislation in the field of private detective activity in Ukraine.

Keywords: private detective activity, private detective, legislative regulation, operative-search actions.

* * *

УДК 343.98



Плетенець В.М.

кандидат юридичних наук, доцент
(Дніпропетровський державний
університет внутрішніх справ)

DOI: 10.31733/2078-3566-2017-4-260-266

ОСОБЛИВОСТІ ПРИЙНЯТТЯ РІШЕНЬ В УМОВАХ ПРОТИДІЇ КРИМІНАЛЬНОМУ ПРОВАДЖЕННЮ

Розглянуто особливості прийняття рішень в умовах протидії кримінальному провадженню. Наголошується, що прийняття рішень, повною мірою характеризується особистісними якостями слідчого, зокрема: навичками організації розслідування та проведення слідчих (розшукових) дій, діагностування проявів протидії та досвідом їх подолання тощо.

Ключові слова: прийняття рішення, тактичний ризик, протидія розслідуванню, прогнозування наслідків.

Постановка проблеми. Процес розслідування кримінальних правопорушень обумовлений необхідністю прийняття уповноваженими особами важливих, однак досить часто, пов'язаних із ризиком, рішень як процесуального, так й організаційного характеру.

Вибір правильного та своєчасного рішення, з урахуванням умов розслідування, для значної кількості правоохоронців, викликає труднощі, що негативно впливає на результати розслідування кримінальних правопорушень та формування складної криміногенної обстановки в Україні.

Наведене підтверджується статистичними даними Генеральної прокуратури України, згідно з якими за 2013 рік було зареєстровано 563560 кримінальних правопорушень, у 2014 – 529139, у 2015 році – 515648, у 2016 – 592604. Заслужують на увагу й кількість проваджень, за якими встановлено винуватців. Так, у 2013 р повідомлення про підозру було оголошено у 223561 випадків, у 2014 – 185723, у 2015 – 177356, у 2016 – 159480 [1].

Зазначені дані вказують на те, що рішення, уповноваженими особами, приймаються з суттєвими прорахунками, без належної оцінки ризиків та передбачення їх наслідків для розслідування. У результаті цього значна частина злочинців уникають відповідальності, вчинюють більш тяжкі суспільно-небезпечні діяння, активно протидіють встановленню всіх обставин кримінального правопорушення.

Аналіз публікацій, в яких започатковано розв'язання даної проблеми. Так, відповідно до визначення, наведеного у словнику В.І. Даля, ризик означає "пущатися на вдачу, на вірну справу; відважитися на щось сумнівне; робити щось без вірного розрахунку; піддатися випадковому збігу обставин; діяти сміливо, зухвало, сподіваючись на позитивний результат; піддаватися небезпеці, невдачі" [2, с. 1686].

Словником із психології ризик визнається "ситуативною характеристикою діяльності, котра полягає у невизначеності її результатів та можливих небажаних наслідках у разі невдачі" [3, с. 344].

Заслужує на увагу й запропоноване О. Запорожецем, Б. Халмуратовим та ін. визначення ризику як ступеня ймовірності певної негативної події, яка може відбутися у певний час або за певних обставин...[4, с. 332].

В юридичній науці дослідженням проблемних питань, пов'язаних із прийняттями рішень в умовах ризику, займалися: Т.В. Аверьянова, Д.І. Бедняков, Р.С. Белкин, В.П. Гмирко, В.Ф. Ермалович, В.С. Жеребін, Г.А. Зорин, Є.П. Іщенко, С.Г. Келіна., В.О. Коновалова, В.М.Кудряв'єв, В.О. Мельникова, Ю.Ю. Осипов, М.А. Погорецький, В.І. Самороков, В.Т. Томін, В.Ю. Шепітько, М.Є. Шумило та інші вчені.

У той же час питання прийняття рішень в мовах протидії розслідуванню не отримали належної уваги науковців.

Метою даної статті є висвітлення особливостей прийняття правоохоронцями рішень в умовах протидії кримінальному провадженню.

Виклад основного матеріалу. Ризикувати, наголошує В.О. Коновалова, значить втрачати, або отримувати інформацію, важливу для розслідування в умовах дефіциту такої, її вірогідного характеру, особистості та її психологічних особливостей, по відношенню до якої приймаються дії або прийоми, пов'язані з тактичним ризиком [5, с.54].

В криміналістичній науці відсутній єдиний підхід до розуміння та змістовного наповнення поняття ризику. При цьому вченими, з урахуванням рішень, що приймаються слідчим в ході розслідування розглядаються й обумовлені ними ризики, зокрема: криміналістичний, слідчий, тактичний. Останньому, здебільшого, й приділяється увага вчених-криміналістів.

Як наголошує В.Ю. Шепітько, у криміналістиці доцільно розглядати не криміналістичний і не слідчий ризик, а саме тактичний ризик, визначаючи його як виконання слідчим або суддею діяльності в умовах можливого виникнення негативних наслідків [6, с.424].

Заслуговує на увагу й те, що тактичний ризик науковцями, переважно, розглядається як можливість виникнення негативних наслідків та пов'язується з:

- невизначеністю ситуації В.Ю. Шепітько [7, с.142].
- реалізацією тактичних рішень Р.С. Белкін [8, с. 191], Ю.Ю. Осипов [9, с. 13]
- способом дій слідчого ... у слідчих ситуаціях В.П. Гмирко [10, с. 13].
- реалізацією процесуальних або тактичних рішень Д.А.Солодов [11, с.138], В.Т. Томин [12, с. 109].

На нашу думку, наведені позиції науковців мають право на існування та можуть, з різним ступенем вірогідності, відображувати вирішення ситуацій в ході розслідування.

Перспектива настання негативних результатів частіше ніж можливість отримання позитивних вимагає вжиття додаткових заходів, які несуть у собі можливий додатковий ризик. Процес прийняття рішень в умовах тактичного ризику вимагає врахування наявного рівня невизначеності та спрямовується на вирішення відповідних завдань.

До них належать методи прийняття рішень, а також психологія прийняття тактичних рішень у даних умовах, відображують рівень криміналістичних знань та позитивного досвіду слідчої практики [1, с. 12]. Зазначене, повною мірою характеризується особистісними якостями слідчого, зокрема: навичками організації розслідування та проведення слідчих (розшукових) дій, діагностування проявів протидії та досвідом їх подолання тощо. У цьому випадку вірогідність отримати очікуваний позитивний результат збільшується.

Під час тактичного ризику уникнути негативних наслідків можна, якщо рішення приймається в умовах впевненості у настанні позитивних наслідків, більш вигірної ситуації [8, с. 54].

Виграшність ситуації, на нашу думку, є оціночним критерієм та може мати для різних правоохоронців суттєві відмінності. Так, для одних слідчих прийняття рішень, в умовах інформаційної невизначеності, проявів протидії розслідуванню та отримання позитивного результату, не складатиме особливих труднощів. Для інших – вимагатиме суттєвих витрат часу, сил та засобів.

Значною мірою, на отримуваний результат впливають кількість зусиль, які слідчий готовий та може витратити на прийняття рішень. При цьому готовність, на нашу думку, варто розглядати як психологічну налаштованість слідчого до дій, тобто практичний критерій діяльності. Можливість, у свою чергу, розглядається з позиції доцільності виділення такої кількості часу, що негативно не відобразиться на розслідуванні цього та інших правопорушень, котрі перебувають в провадженні слідчого. Однак, досить часто слідчий перебуває не тільки в інформаційному, а й часовому обмеженні у здійсненні виважених «кроків». Часовий критерій, у свою чергу, обумовлений необхідністю, а досить часто й обов'язком прийняття процесуальних рішень чи вчинення процесуальних дій не пізніше граничного строку визначеного кримінальним процесуальним кодексом України.

Варто наголосити, що рішення слідчого мають бути виваженими, побудованими на внутрішньому переконанні. Однак, впевненість, в ході вирішення не має перетворитись на, легковажність чи самовпевненість.

Про помилку як результат ризикованих дій на думку Г.А. Зоріна можна говорити тільки у тому випадку, коли ризик був немотивованим. За аналогією з кримінальним правом в криміналістичній ризикології необережність також можна розглядати у двох напрямках: ризик із самовпевненості, ризик з недбалості [13, с.15].

Переоцінка слідчим своїх сил або недооцінювання ситуації, що склалась та впливу протидіючої сторони, самоусунення від прийняття відповідних рішень, та сподівання, на те, що ситуація вирішиться сама собою, переважно, призводить до її погіршення. Так, недостатня активність та наполегливість в розслідуванні може сприяти тому, що ініціативу перехоплюють зацікавлені особи. Закріплюючи своє положення, наприклад у формуванні алібі, визначенні лінії поведінки, впливу на учасників провадження, відбувається значне погіршення обстановки розслідування. Відповідно, подальші зусилля слідчого, у подібних ситуаціях, матимуть з досить високою вірогідністю, незадовільний результат. Таким чином, за більшістю випадків, може скластись ситуація, коли слідчий, маючи можливість впливати на неї, самоусувається, а коли усвідомлює погіршення обстановки, не в змозі повернути її до попереднього рівня, або вимушений докладати значних зусиль. Це, неодмінно, накладає свій негативний відбиток на процес організації розслідування та планування проведення окремих слідчих (розшукових) дій.

Як наслідок, перед слідчим постають більш складні завдання, а саме: спростувати алібі, та домогтись зміни сформованої стійкої позиції злочинців, викрити факт тиску на учасників розслідування та переконати їх у необхід-

ності дачі правдивих свідчень, виявити сліди, які ще не були знищені та відмежувати їх від тих, котрі умисно формувались, для направлення розслідування по хибному шляху тощо та встановити, таким чином, всі обставини кримінального правопорушення.

Такі рішення у кримінально-процесуальній діяльності можуть прийматися за умови їх обґрунтованості, тобто обдуманості, обачності, максимального використання знань та навичок, коли суб'єкт, який їх приймає хоча й усвідомлює можливість заподіяння шкоди, оскільки йде на ризик, але при цьому не проявляє зайвої легковажності [9, с. 198].

У той же час, момент обов'язково прийняття процесуальних рішень може співпасти з найбільш несприятливими умовами розслідування. Тобто злочинці та зацікавлені особи формують свою лінію поведінки у залежності від своєчасності та обґрунтованості дій слідчого.

Обґрунтування процесуального рішення, стверджує П.А. Лупінська, полягає в його здатності "розкрити ту логіку діяльності по оцінці доказів і визнання значення обставин справи, які приводять до судження про вірогідність і достатність доказів" [14, с. 158]. Так, якщо тактичні рішення визначають можливість настання негативних наслідків, у вигляді погіршення слідчої ситуації то процесуальні – поставити під сумнів законність вчинених дій, допустимість доказів, які не зможуть бути використані при прийнятті судового рішення.

Одним з чинників, що обумовлює виникнення тактичних помилок є прийняття рішення внаслідок неправильної оцінки існуючої ситуації.

Складність прийняття рішень слідчим або суддею, як стверджує В.Ю. Шепітько, обумовлена невизначеністю ситуації, що припускає настання неоднозначних наслідків – позитивних чи негативних [15, с.142].

Прийняття поспішних рішень в оцінці дій учасників, у тому числі, проявів протидії може спровокувати передчасний витік інформації за кримінальним правопорушенням. Наслідком стане тиск на учасників розслідування та слідчого. Його мінімізація можлива, на нашу думку, у випадку швидкого та повного розслідування. При цьому, чим більше слідчий проведе процесуальних дій до початку тиску на хід розслідування, ґрунтовно сформує доказову базу, тим меншого впливу матимуть прояви протидії на прийняття організаційних та процесуальних рішень.

Поява невизначеності у процесі вибору тактичних засобів, на думку В.П. Гмирка, пояснюється наявністю елементів невизначеності у вихідній інформації, пов'язаної різного роду неповнотою даних про особу підозрюваного, його поінформованості (відсутності або наявності доказів) та ін., спрямованості вибору у майбутнє, яке у силу своєї поліваріантності містить у собі елемент невизначеності, відсутністю чітких, однозначних наперед заданих критеріїв вибору, їх множинності (у силу чого необхідно досягнення «компроміса» між ними); явищем флюктуації (розпливчатості) тактичної мети, невизначеністю самих тактичних засобів (кожне з них може, як досягти тактич-

ної мети так і не досягти) [3, с.10].

Тобто складається ситуація, коли якісь події, явища, процеси відбуваються у незалежності від волі слідчого. У той же час наскільки він усвідомлює, аналізуючи передбачає їх хід, можливі наслідки їх настання, залежатиме й прийняття відповідних рішень. Так, слідчому необхідно бути готовим до виникнення проявів протидії у будь-який момент розслідування. Він має спрогнозувати дії зацікавлених осіб, усвідомлювати їх мотивацію, способи дій на декілька кроків наперед. У даному випадку будь-які дії зацікавлених осіб для слідчого не будуть несподіванкою, та не матимуть суттєвого впливу на вирішення. Наявні ж прояви протидії, намагання зацікавлених осіб видати бажане за дійсне будуть критично оцінюватись не тільки слідчим, а й прокурором та судом як некомпетентність позицій відповідних учасників.

Висновки. Ситуація тактичного ризику, зазвичай, характеризується інформаційною невизначеністю, часовими обмеженнями, що притаманні початковому етапу розслідування. У той же час необхідність прийняття рішень в провадженні, значною мірою, обумовлені вимогами кримінального процесуального кодексу. Вибір правильного та своєчасного рішення, з урахуванням умов та стану протидії розслідування, сприятиме зменшенню витрат часу, сил та засобів у провадженні та підвищенню його якості.

Подальші наші наукові пошуки зосереджуватимуться на дослідженні особливостей організації розслідування кримінальних правопорушень в умовах протидії.

Бібліографічні посилання

1. Єдиний звіт про кримінальні правопорушення України: електронний ресурс режим доступу : <http://www.gp.gov.ua/ua/stat.html>
2. Толковый словарь В. Даля ON-LINE [Електронний ресурс]. – Режим доступу: <http://vidahl.agava.ru/P198.HTM#36350>.
3. Психология. Словарь / Под общей ред. А.В. Петровского, М.Г. Ярошевского. – Москва: Политиздат, 1990. – 494 с.
4. Безпека життєдіяльності: підручник / О.І. Запорожець, Б. Д. Халмуратов, В.І. Применко та ін. – К.: Центр учбової літератури, 2013. – 448 с.
5. Коновалова В. Е. Допрос: тактика и психология / В. Е. Коновалова. - Х. :Консум, 1999. - 157 с.
6. Шепітько В. Ю. Криміналістика: Енциклопедичний словник (українсько-російський і російсько-український) / В. Ю. Шепітько ; за ред. В. Я. Тація. - Х. : Право, 2001. - 560 с.
7. Шепітько В. Ю. Криміналістика : курс лекцій / В. Ю. Шепітько. - Х. :Одиссей, 2003. - 352 с.
8. Белкин Р. С. Курс криминалистики : в 3 т. Т. 3. Криминалистические средства, приемы и рекомендации / Р. С. Белкин. - М. :Юристъ, 1997. - 478 с.
9. Осипов Ю.Ю. Деятельность следователя в условиях тактического риска :автореф. дис. ...канд. юрид. наук : 12.00.09 / Высш. юрид. заоч. школа МВД РФ. – М.: 1992. – 23 с.
10. Гмырко В. П. Деятельность следователя в условиях информационной неопределенности в процессе расследования : автореф. дис. на соискание учен.степени канд. юрид. наук : спец. 12.00.09 / В. П. Гмырко ; Акад. Мин-внутри. дел СССР. - М., 1984. - 20 с.
11. Солодов Д. А. Тактический риск при производстве следственных действий /

Д. А. Солодов // Теорія та практика судової експертизи і криміналістики : зб. наук.-практ. матеріалів / ред. колегія: А. П. Заєць, М. Л. Цимбал, В. Ю. Шепітько та ін. - Х. : Право, 2004. - Вип. 4. - С. 136-142.

12. Томин В.Т. Острые углы уголовного судопроизводства. – Москва: Юридическая литература, 1991. – 240 с.

13. Зорин Г. А. Криминалистический риск: природа и методы оценки : учеб.пособие / Г. А. Зорин. - Минск : БГУ, 1990. - 89 с.

14. Судебный контроль и права человека. Материалы российско-британского семинара / Под общей ред. В.М. Савицкого. – Москва:Права человека, 1996. – 224 с.

15. Лупинская П.А. Решения в уголовном судопроизводстве. Их виды, содержание и формы. – Москва: Юридическая литература, 1976. –209 с.

Надійшла до редакції 10.01.2018

Pletenets' V.M. Features of decision-making in conditions criminal proceedings resistance. The article deals with peculiarities of decision-making in conditions of counteraction to criminal proceedings.

It is noted that the choice of a correct and timely decision, taking into account the terms of the investigation, for a significant number of law enforcement officers, raises difficulties. This negatively affects the results of the investigation of criminal offenses and, as a result, the formation of a complex criminal situation in Ukraine. The confirmation gives the statistics of the General Prosecutor's Office of Ukraine for the period from 2013 to 2016.

Analyzing them, it is alleged that decisions made by authorized persons are made with material miscalculations, without proper risk assessment and prediction of their consequences for the investigation. As a result, much of the criminals avoid criminal responsibility, commit more serious socially dangerous acts, actively oppose the establishment of all the circumstances of the criminal offense.

The paper notes that decision-making is fully characterized by the personal qualities of the investigator, in particular: the skills of organizing the investigation and conducting investigative (search) actions, diagnosing the manifestations of counteraction and the experience of their overcoming, etc.

The reevaluation by the investigator of his forces, or underestimation of the current situation, and the influence of the opposing side, may, with rather high probability, lead to unsatisfactory consequences. Attention is drawn to the fact that the adoption of hasty decisions in assessing the actions of participants, including from the standpoint of manifestations of counteraction to the investigation, can provoke a premature leak of information for a criminal offense. The result will be pressure on investigators and investigators.

At the same time, the more investigator will conduct procedural actions before the pressure on the investigation proceeds, he will thoroughly form the evidence base, the less the impact will be the opposition to the adoption of organizational and procedural decisions.

The conclusions state that the choice of a correct and timely decision, taking into account the conditions and the state of counteraction to the investigation, will contribute to reducing the time expenditures, forces and means of conducting and improving its quality

Keywords: *decision making, tactical risk, counteraction to investigation, prediction of consequences.*

* * *

УДК 334.98

Береза Ю. М.

здобувач

*(Дніпропетровський державний
університет внутрішніх справ)*

ПРОВЕДЕННЯ ДОПИТУ ПІДОЗРЮВАНИХ ПРИ РОЗСЛІДУВАННІ НЕЗАКОННОГО ЗАВОЛОДІННЯ ВІЙСЬКОВОСЛУЖБОВЦЕМ ЗБРОЄЮ, БОЙОВИМИ ПРИПАСАМИ ТА ВИБУХОВИМИ РЕЧОВИНАМИ

Досліджено актуальні проблемні питання криміналістичного забезпечення проведення допиту підозрюваних при розслідуванні незаконного заволодіння військовослужбовцем зброєю, бойовими припасами та вибуховими речовинами. Проаналізовано наявні у юридичній літературі точки зору щодо цього питання, запропоновано організаційні заходи проведення слідчої (розшукової) дії.

Ключові слова: допит, підозрюваний, організація, слідчі (розшукові) дії, досудове розслідування, військовослужбовець.

Постановка проблеми. Розслідування кримінальних правопорушень вимагає від працівників правоохоронних органів злагодженої та цілеспрямованої діяльності. Вона, у свою чергу, полягає у проведенні ряду процесуальних дій. Особливе місце серед слідчих (розшукових) дій, спрямованих на отримання доказової інформації з особистісних джерел, належить допиту. В той же час як у конфліктних ситуаціях, так і загалом це досить складна слідча (розшукова) дія. Для ефективного її проведення уповноважена особа повинна здійснити ряд організаційно-підготовчих заходів, а безпосередньо під час неї застосовувати найбільш доцільні тактичні прийоми. Допит підозрюваних при розслідуванні незаконного заволодіння військовослужбовцем зброєю, бойовими припасами та вибуховими речовинами в даному ракурсі повинен відповідати зазначеним критеріям. Адже вірно підібрані тактичні прийоми дозволять забезпечити ефективне проведення допиту, а криміналістичне забезпечення його підготовчого етапу надасть найбільш сприятливі умови для цього. Крім того, від своєчасності та якості проведення допитів у багатьох випадках залежить успіх розслідування кримінального правопорушення. Тому саме на дані аспекти і буде направлено наше дослідження.

Аналіз публікацій, в яких започатковано розв'язання даної проблеми. Питання організаційно-тактичних заходів підготовки та проведення допиту підозрюваних досить повно висвітлені вченими-криміналістами та процесуалістами у криміналістичній літературі. Зокрема, вагомий внесок у розробку наукових основ проведення допиту зробили такі відомі вчені, як О.Я. Баєв, М.В. Бахарев, В.П. Бахін, Р.С. Белкін, О.М. Васильєв, В.К. Весель-

ський, А.В. Дулов, Ф.В. Глазирін, Л.М. Карнеєва, Ю.В. Колесник, В.О. Коновалова, В.Г. Лукашевич, Є.Д. Лук'янчиков, О.В. Соловійов, С.М. Стахівський, М.І. Порубов, О.Р. Ратінов, М.В. Салтевський, В.М. Тertiшник, Л.Д. Удалова, К.О. Чаплинський, В.Ю. Шепітько, М.П. Яблоков, О.Ю. Ямпольський та інші. Але комплексного аналізу організаційно-підготовчих особливостей допиту підозрюваних при розслідуванні незаконного заволодіння військовослужбовцем зброєю, бойовими припасами та вибуховими речовинами вченими не проводилося. Одразу слід наголосити, що питання організаційного забезпечення проведення допиту підозрюваних при розслідуванні незаконного заволодіння військовослужбовцем зброєю, бойовими припасами та вибуховими речовинами сьогодні має низку невирішених організаційно-тактичних проблем. Тому на практиці виникає потреба в науково обґрунтованих криміналістичних рекомендаціях щодо вказаної слідчої (розшукової) дії у розрізі розслідування конкретних кримінальних правопорушень.

Метою статті є дослідження особливостей криміналістичного забезпечення проведення допиту підозрюваних при розслідуванні незаконного заволодіння військовослужбовцем зброєю, бойовими припасами та вибуховими речовинами із урахуванням сучасних потреб слідчої практики.

Виклад основного матеріалу дослідження. Допит є найбільш розповсюдженою та ефективною слідчою (розшуковою) дією, за допомогою якої збирається інформація про злочин і злочинну діяльність певних осіб. Допити є слідчими діями, на підготовку і проведення яких витрачається найбільше часу. З їх допомогою слідчий не тільки встановлює обставини, які необхідно довести, але й визначає напрямок пошуку нових доказів, а також перевіряє причетність до справи встановлених фактів і їх вірогідність [5, с. 63-64].

В той же час одностайного визначення поняття допиту серед науковців немає. Відтак, слід звернутися до формулювання цієї наукової категорії. Наприклад, Р.С. Белкін характеризував його як процесуальну дію, що полягає в отриманні показань (інформації) про подію, яка стала предметом кримінального судочинства, осіб, які проходять у справі, причини й умови, що сприяли вчиненню й приховуванню злочину [2, с. 63]. Стосовно ситуації допиту доречною є думка К.О. Чаплинського, який наголошує, що окрема слідча ситуація, яка складається під час проведення слідчої дії, є важливим аспектом обрання відповідної поведінки уповноваженою особою. Безконфліктна ситуація характеризується повним або частковим поєднанням інтересів взаємодії слідчого і допитуваної особи, відсутністю протиріч в їх намірах і планах на даному етапі розслідування [15, с. 241].

А вже В.Ю. Шепітько наголошує на тому, що допит є основною слідчою (розшуковою) дією, в процесі якої слідчий отримує від допитуваного (свідка, злочинця) вербальну інформацію про факти, що мають значення для встановлення об'єктивної істини і забезпечення правильного застосування закону. Мета допиту полягає в одержанні показань, що повно і об'єктивно відбивають дійсність [17, с. 218].

Слід наголосити, що складність цієї СРД при розслідуванні насамперед залежить від обсягу і якості наявної у слідчого інформації, отриманої в результаті оперативно-розшукових заходів, СРД та НСРД, особистісних якостей допитуваного, його процесуального статусу (підозрюваний, свідок, потерпілий), місця в ієрархічній структурі злочинного об'єднання (лідер, керівник, виконавець) та ін. [7, с. 94].

Ми підтримуємо позицію В.А. Журавля, який визначив допит як процесуальну дію, котра являє собою регламентований кримінально-процесуальними нормами інформаційно-психологічний процес спілкування осіб, які беруть у ньому участь, спрямований на отримання інформації про відомі допитуваному факти, що мають значення для встановлення істини у справі [9, с. 252].

Важливе місце в криміналістичному забезпеченні допиту займають організаційно-підготовчі заходи до його проведення. Своєчасна, ретельна і всебічна підготовка до допиту підозрюваних при розслідуванні незаконного заволодіння військовослужбовцем зброєю, бойовими припасами та вибуховими речовинами є необхідною умовою отримання найбільш повних та об'єктивних показань у кримінальному провадженні. Це суттєво сприяє досягненню тактичної мети слідчої (розшукової) дії. Відсутність планування призводить до поверховості та безрезультатності його проведення. У науковій літературі вчені по-різному підходять до підготовчих заходів з проведення допиту підозрюваних.

На думку А.В. Хірсіна, до підготовчих заходів доцільно віднести:

- ретельну підготовку до проведення слідчої (розшукової) дії;
- виявлення спроб протидіяти досудовому слідству і негайну їхню нейтралізацію;
- недопущення інформаційних контактів між затриманими особами;
- проведення розвідувальної бесіди перед допитом;
- проведення негайних допитів на місці затримання злочинців;
- диференціацію допитуваних залежно від наявної у слідчого доказової бази на кожного з учасників злочинної групи;
- використання конфліктів між учасниками організованої злочинної групи [14, с. 11].

Інші науковці наголошують на тому, що підготовка до допиту повинна складатися з таких заходів:

- вивчення матеріалів кримінального провадження;
- підготовка спеціальних запитань;
- вивчення особи допитуваного;
- складання плану проведення допиту [18, с. 80; 16, с. 532].

А вже Р.С. Белкін, В.П. Лавров, І.М. Лузгін та інші вважають, що підготовка до проведення допиту повинна вмещувати такі підготовчі заходи:

- збирання вихідних даних, що відносяться до предмета допиту підозрюваних;

- визначення кола осіб, які підлягають допиту;
- підготовка місця допиту;
- запрошення до участі у слідчій дії третіх осіб;
- визначення науково-технічного забезпечення допиту;
- вивчення особи допитуваного;
- встановлення способу виклику на допит і черговості його проведення;
- складання плану проведення слідчої (розшукової) дії [10, с. 99].

Узагальнення поглядів респондентів дозволило визначити, що найбільш поширеними організаційно-підготовчими заходами, які здійснюють слідчі на підготовчому етапі проведення допиту підозрюваних при розслідуванні незаконного заволодіння військовослужбовцем зброєю, бойовими припасами та вибуховими речовинами, є такі:

- повне та всебічне вивчення (узагальнення) матеріалів кримінального провадження (23 %);
- аналіз слідчої ситуації, що склалася на певному етапі досудового розслідування (12 %);
- визначення та уточнення предмета допиту (25 %);
- вивчення особи допитуваного (11 %);
- збирання оперативної інформації про допитувану особу та вчинені нею злочини (5 %);
- визначення часу (72 %) і місця (89 %) проведення допиту;
- визначення способу виклику і підготовка необхідних процесуальних документів (91 %);
- підбір речових доказів та інших матеріалів для пред'явлення допитуваному (17 %);
- підготовка науково-технічних заходів (29 %);
- визначення тактичних прийомів допиту (6 %);
- визначення додаткових учасників проведення слідчої (розшукової) дії (у разі необхідності) (9 %);
- забезпечення безпеки (23 %);
- забезпечення сприятливих умов проведення допиту (8 %);
- планування допиту підозрюваних (11 %) та інше (2 %).

Розглянемо окремі з них. Так, повне, всебічне і ретельне вивчення матеріалів кримінального провадження, як наголошує К.О. Чаплинський, є необхідною передумовою успішного проведення допиту підозрюваних. Аналізу підлягають дані, які містяться як у протоколах слідчих (розшукових) дій, так і в інших матеріалах провадження. Це дозволяє виявити існуючі прогалини, розбіжності й суперечності між учасниками процесу та своєчасно вжити заходів щодо їх усунення. В іншому випадку деякі обставини можуть залишитися невстановленими, що не може не вплинути на повноту, всебічність та об'єктивність розслідування і тягне за собою, як правило, необхідність проведення додаткових або повторних допитів та «очних ставок». Вивчення матеріалів кримінального провадження дозволяє встановити коло осіб, які під-

лягають допиту, визначити предмет допиту, сформулювати запитання допитуваному, обрати низку тактичних прийомів (комбінацій), які будуть використовуватися під час допиту підозрюваних [15, с. 268].

Стосовно предмета допиту зазначимо, що його визначення для допиту будь-якого суб'єкта процесу становить сукупність обставин, які треба з'ясувати. «Предмет допиту за своїм обсягом, – наголошує Я.Є. Мишков, – а іноді й за змістом може відрізнитися від предмета показань. Останній є більш широким і включає обставини, що стосуються умов, які сприяють учиненню злочину, кола осіб, які брали участь у події, але залишилися поза полем зору, мотивів злочину, службових відносин, що стимулювали вчинення злочину (погроза звільненням, незаконне пониження по службі тощо). У цьому зв'язку треба звернути увагу на те, що при допиті обвинуваченого слід дати йому можливість розповісти про ті чи інші обставини, не перериваючи перебігу допиту, тому що в його процесі можуть бути встановлені відомості, які мають суттєве значення для розслідування злочину» [13, с. 142].

Наприклад, М.І. Карпенко до обставин, що підлягають доказуванню під час розслідування викрадення військового майна, відніс такі:

– за суб'єктом злочину: хто вчинив крадіжку, якщо це група осіб, то яка роль і ступінь вини кожного з них, чи не було подібних викрадень раніше; їх характеристика;

– за суб'єктивною стороною: наявність попередньої змови; коли і за яких обставин була змова, щодо якого військового майна; мотив, мета злочину;

– за об'єктом злочину: яке військове майно викрадене, які ознаки викраденого;

– за об'єктивною стороною: місце, час, спосіб викрадення військового майна, яка його вартість, хто і що саме для цього зробив, які дії винного на місці крадіжки було вчинено, а також після цього з метою приховування злочину та його слідів;

– причини й умови, що сприяли вчиненню злочину [6, с. 84].

Аналіз матеріалів кримінальних проваджень за ст. 410 КК України дозволив встановити, що допит підозрюваних був спрямований на з'ясування: події злочину, обставин злочину, характеру дій злочинців – у 100 % випадків; причини та умови, що сприяли вчиненню злочину, – 23 %; відомостей про взаємини з іншими підозрюваними – 34 %.

Планування допиту є заключним етапом до його підготовки. План є динамічною системою, тому під час допиту він суттєво корегується: окремі положення замінюються, уточнюються чи доповнюються. План носить орієнтовний і динамічний характер, оскільки у ньому неможливо передбачити усі особливості допиту, тому він повинен визначати лише головні моменти: час та місце допиту, його учасників, спосіб виклику допитуваного, технічні засоби фіксації, використання доказів, перелік питань допитуваному, тактичні прийоми та ін. Безплановість проведення допиту підозрюваних при розслідуванні злочинів, учинених із використанням вогнепальної зброї, тягне за со-

бою неповноту постановки запитань, безсистемність використання тактичних прийомів і комбінацій, що в цілому негативно може відбитись на загальних результатах допиту [15, с. 268].

Під час безпосереднього проведення допиту при розслідуванні незаконного заволодіння військовослужбовцем зброєю, бойовими припасами та вибуховими речовинами для виявлення й викриття неправдивих показань необхідним є використання відповідних тактичних прийомів. Зокрема, В.П. Бахін серед них виділяє такі: 1) максимальна їх деталізація (змушує допитуваного «творити» факти й обставини, які можна потім перевірити); 2) проведення повторного допиту (надає можливість «зіграти» на певних розбіжностях у показаннях, що будуть неминучими в міру накопичення доказів у справі); 3) вислуховування явно помилкового повідомлення без висловлення сумніву й недовіри (дозволяє після проведення відповідної перевірки викрити хибність показань допитуваного). В більшості випадків допит починається з вільної розповіді допитуваного. Загалом це дозволяє добросовісному допитуваному системно відтворити при розповіді те, що і як саме він це сприйняв, оскільки все сприйняте, як правило, являє собою єдине взаємозалежне ціле, а не окремі розрізнені деталі, що можуть виникнути при запитально-відповідальній формі допиту. Вільна розповідь не розкриває повною мірою інтерес слідчого, дозволяє оцінити позицію і наміри допитуваного [1, с. 16-22].

Після вільної розповіді починається постановка запитань. Ми погоджуємося з А.В. Куніциною, що при допиті виконавців доцільно з'ясовувати такі обставини: 1) у вчиненні яких конкретно злочинів допитуваний брав особисту участь, у чому саме вона полягала; 2) хто був ініціатором злочину, хто його планував, чи були допущені відхилення від початкового плану; 3) які намічались заходи для приховування злочину, як пропонувалося вести себе у разі провалу або невдачі з інших причин; якою є легенда при затриманні на місці злочину; 4) місця збуту викраденого майна, наявність конспіративних помешкань для того, щоб «залягти на дно»; 5) якою є частка майна або цінностей, отриманих у результаті вчиненого злочину; 6) чи має допитуваний доступ і на яких підставах до «общака»; 7) відносини зі співучасниками; 8) як він був втягнутий у злочинну діяльність групи, причини та ін. [11, с. 162-163].

У свою чергу, М.І. Карпенко наголошує, що під час допиту підозрюваного у даній категорії проваджень встановлюються такі обставини: коли і що було отримано, на який термін, у зв'язку з чим, чому він допустив порушення, з якою метою, за яких обставин відбулося незаконне заволодіння військовим майном; яке насильство ним було застосовано щодо потерпілого, за яких обставин [6, с. 86].

Крім того, серед тактичних прийомів, що застосовуються у ході допиту при розслідуванні незаконного заволодіння військовослужбовцем зброєю, бойовими припасами та вибуховими речовинами, слід виділити прийом максимальної деталізації показань, спрямований на створення сприятливих умов

для майбутньої перевірки одержаних показань шляхом проведення інших дій. Якщо найдрібніші факти, повідомлені підозрюваним на допиті, знаходять підтвердження показаннями інших осіб, результатами огляду, висновками експертиз, то цим самим забезпечується достовірність його показань в цілому. І якщо в майбутньому обвинувачений відмовиться від раніше даних показань, це не матиме великого значення, оскільки повідомлена інформація була перевірена і знайшла підтвердження в системі доказів. Також доцільним, як зазначає В.О. Коновалова, буде використання схеми місця події та орієнтуючі об'ємні фотознімки місця події, з метою уточнення окремих показань або нагадування обстановки місця події. У багатьох випадках у процесі допиту це буде стимулювати отримання повних відомостей про обстановку та обставини події злочину [8, с. 267].

Важливим аспектом допиту є встановлення психологічного контакту. Його встановлення є обов'язковою умовою проведення допиту при розслідуванні вбивств через необережність. Так, Є.Д. Лук'янчиков визначає його як цілеспрямовану діяльність слідчого з управління рухом інформації у процесі спілкування, що забезпечує розвиток спілкування в потрібному напрямі протягом всього розслідування [12, с. 198]. У свою чергу, А.В. Дулов зазначає, що психологічний контакт завжди має двосторонній характер, його встановлення і підтримання залежить як від слідчого, так і від допитуваного, хоча ініціатива повинна належати слідчому [4, с. 318].

За визначенням М.С. Гурєва, створення перебільшеного уявлення про поінформованість слідчого залишається основним тактичним прийомом в умовах наявності доказів, які мають істотні прогалини на момент допиту. Таке уявлення у допитуваного створюється шляхом демонстрації йому поінформованості слідчого про встановлені епізоди його злочинної діяльності, зв'язки і спосіб життя допитуваного. При цьому вживаються заходи для приховування меж поінформованості слідчого та її джерел. Одночасно можна викрити допитуваного у неправді про факти, які не мають істотного значення для справи, демонструючи тим самим поінформованість слідчого [3, с. 247].

Опитуванням респондентів з'ясовано, що найбільш поширеними тактичними прийомами, які вони застосовували під час допиту підозрюваних при розслідуванні незаконного заволодіння військовослужбовцем зброєю, бойовими припасами та вибуховими речовинами, були такі: вільна розповідь – 100 %; постановка запитань – 100 %; встановлення психологічного контакту 29 %; викриття неправдивого алібі – 12 %; використання фактора раптовості – 47 %; актуалізація забутого у пам'яті – 41 %; пред'явлення речових (13 %) та інших (11 %) доказів; створення напруги – 42 %; створення уявлення про повну поінформованість слідчого – 51 %; спостереження за поведінкою допитуваного – 76 %; приховування меж поінформованості слідчого – 19 %; застосування відеозапису – 31 %.

Висновок. Підсумовуючи, слід зазначити, що обов'язковою слідчою (розшуковою) дією при розслідуванні незаконного заволодіння військовослуж-

жбовцем зброєю, бойовими припасами та вибуховими речовинами є допит підозрюваних. В деяких випадках з перших допитів злочинці погоджуються на діалог зі слідчими поліції, намагаючись таким завуальованим способом отримати інформацію про зміст показань допитаних раніше свідків, потерпілих або співучасників та заходи, що приймаються слідчим. Під час його проведення з'ясовується велика кількість обставин, що надають змогу будувати слідчі версії, орієнтувати під час проведення інших процесуальних дій. Найбільш ефективними тактичними прийомами під час допитів зазначеної категорії є: встановлення психологічного контакту із допитуваним; викладання показань у формі вільної розповіді; постановка запитань; застосування науково-технічних засобів; пред'явлення доказів; створення уявлення про повну поінформованість слідчого; спостереження за поведінкою допитуваного.

Бібліографічні посилання

1. Бахин В.П. Допрос: лекция. К., 1999. 40 с.
2. Белкин Р.С. Криминалистическая энциклопедия. М.: БЕК, 1997. 342 с.
3. Гурев М.С. Убийства на «разборках» (методика расследования). СПб.: Питер, 2001. 288 с.
4. Дулов А.В. Судебная психология / 2-е изд., исправл. и доп. Минск: Вышэйш. школа, 1975. 464 с.
5. Карнеева Л.М. Тактические основы организации и производства допроса в стадии расследования. Волгоград: ВСШ МВД СССР, 1976. 144 с.
6. Карпенко М.І. Окрема методика розслідування злочинів, передбачених ст. 410 Кримінального кодексу України // Юридична наука. 2014. № 1. С. 78-91.
7. Коловоротный А.А. Уголовно-процессуальные и криминалистические аспекты расследования организации преступного сообщества (преступной организации): дисс. ... канд. юрид. наук: 12.00.12; 12.00.09 / Федеральн. гос. казенное образовательное учреждение высшего профессионального образования «Волгоградская академия МВД России». Волгоград, 2015. 238 с.
8. Коновалова В.Е. Убийство: искусство расследования: монография / Х.: Факт, 2001. 466 с.
9. Криміналістика: підручник для студ. юрид. ВНЗ / В.М. Глібко, А.Л. Дудніков, В.А. Журавель та ін.; за ред. В.Ю. Шепітька. К.: Видавничий Дім «Ін Юре», 2001. 576 с.
10. Криминалистика. Том 2 / под ред. профессоров Р.С. Белкина, В.П. Лаврова, И.М. Лузгина / Высшая юридическая заочная школа МВД СССР. М., 1988. 454 с.
11. Куницына А.В. Тактика выявления организаторов преступных групп: дисс. ... канд. юрид. наук: 12.00.09 / Саратов. гос. ун-т. Саратов, 2000. 224 с.
12. Лук'янчиков Є.Д. Методологічні засади інформаційного забезпечення розслідування злочинів: монографія. К.: Нац. акад. внутр. справ України, 2005. 360 с.
13. Мишков Я.Є. Методика розслідування хабарництва. Харків, 2005.
14. Хірсінін А.В. Криміналістичне забезпечення розслідування корисливо-насильної організованої злочинної діяльності: автореф. дис. ... канд. юрид. наук: 12.00.09 – кримінальний процес і криміналістика; судова експертиза / Академія адвокатури України. К., 2006. 18 с.
15. Чаплинський К.О. Тактичне забезпечення проведення слідчих дій: монограф. Дніпропетровськ: Дніпроп. держ. ун-т внутр. справ; Ліра ЛТД, 2011. 496 с.
16. Чернявський С.С. Фінансове шахрайство: методологічні засади розслідування: монографія. К.: Хай-Тек Прес, 2010. 624 с.
17. Шепітько В.Ю. Теория криминалистической тактики: монография / Харьков:

Гриф, 2002. 438 с.

18. Якушин С.Ю. Тактические приемы при расследовании преступлений: монография. Казань: Изд-во Казанского ун-та, 1983. 102 с.

Надійшла до редакції 16.01.2018

Bereza Yu. M. Interrogation of suspects during investigation of illegal seizure by a serviceman of weapons, combat supplies and explosives. This article deals with consideration of actual problem questions of tactical supply of a pretrial investigation of illegal seizure by a serviceman of weapons, combat supplies and explosives. The author has analysed the scientific supply of an investigation of crimes.

To his opinion the interrogation of suspects is a compulsory instigatory search action during investigation of illegal seizure by a serviceman of weapons, combat supplies and explosives. During its conduct, it turns out a large number of circumstances that make it possible to construct investigative versions, to orientate during other procedural actions. The most effective tactics during the interrogation of this category are: establishing psychological contact with the interrogator; giving testimony in the form of a free narration; questioning; application of scientific and technical means; presentation of evidence; creating an idea of the full knowledge of the investigator; observing the interrogator's behavior.

Keywords: *interrogation, suspect, organization, investigators (wanted) actions, pre-trial investigation, serviceman.*

УДК 343.102



Бойко О.П.

викладач

(Дніпропетровський державний
університету внутрішніх справ)

ЗАРУБІЖНИЙ ДОСВІД ПРАВОВОГО РЕГУЛЮВАННЯ ВЗАЄМОДІЇ СЛІДЧИХ З ПІДРОЗДІЛАМИ КАРНОГО РОЗШУКУ НА ДОСУДОВОМУ ПРОВАДЖЕННІ

Розглянуто зарубіжний досвід щодо правового регулювання взаємодії слідчих з підрозділами карного розшуку в США, Великобританії, Франції, Німеччині, Грузії та Білорусії. Проаналізовано кримінально-процесуальне законодавство означених зарубіжних держав для запозичення позитивного досвіду щодо вдосконалення взаємодії слідчих з підрозділами карного розшуку на досудовому провадженні.

Ключові слова: *зарубіжний досвід, правове регулювання, взаємодія, поліція, досудове провадження.*

Постановка проблеми. Порівняльно-правовий метод завжди застосовується в методології вітчизняної науки кримінального процесу. На сьогодні здійснення порівняльно-правового дослідження передбачає ознайомлення з позитивним досвідом та його запозичення з зарубіжного кримінально-процесуального законодавства, а також використання та застосування в вітчизняному кримінальному процесуальному законодавстві України для вдосконалення взаємодії слідчих з підрозділами карного розшуку на досудовому провадженні.

В цій статті ми спробуємо дослідити зарубіжний досвід щодо взаємодії слідчих з підрозділами карного розшуку (чи схожих підрозділів з подібними функціями) на досудовому провадженні в США, Великобританії, Франції, Німеччині, Грузії та Білорусії, які є представниками різних правових систем (англосаксонської та романо-германської) та досягли певних позитивних результатів в протидії злочинності.

Аналіз публікацій, в яких започатковано розв'язання даної проблеми. Окремим питанням вивчення позитивного досвіду зарубіжних держав присвячувалися праці таких вчених: З.С. Галаван, В.Г. Гриценко, Л.П. Іжніна, А.В. Молдован, С.А. Пархоменко, А.А. Петровська, О.В. Попович, П.А. Раєвський, А.Б. Сергєєв, Т.А. Хашем, А.А. Щадило, Р. Яковлев.

Метою статті є висвітлення нових наукових результатів зарубіжного досвіду в США, Великобританії, Франції, Німеччині, Грузії та Білорусії щодо правового регулювання взаємодії слідчих з підрозділами карного розшуку на досудовому провадженні.

Виклад основного матеріалу. Проаналізувавши кримінально-процесуальне законодавство зарубіжних держав на предмет регламентації в ньому взаємодії слідчих з підрозділами карного розшуку, ми дійшли до висновку що вищезазначені держави можна поділити на дві групи: 1) держави, в яких схожі суб'єкти взаємодії (слідчі та підрозділи карного розшуку (оперативні підрозділи)) – Білорусь та Грузія ;2) держави, у яких відсутні суб'єкти взаємодії, що передбачені в Україні, але існують інші підрозділи та органи, взаємодія між якими подібна до взаємодії слідчих з підрозділами карного розшуку на досудовому провадженні в Україні - США, Великобританія, Франція та Німеччина.

Отже, розглянемо регламентацію взаємодії між вищезазначеними суб'єктами в державах першої групи у порівнянні з Україною.

У п. 3 ч. 2 ст. 40 КПК України зазначено, що слідчий уповноважений доручати проведення слідчих (розшукових) дій та негласних слідчих (розшукових) дій відповідним оперативним підрозділам [1]. Отже в ст. 40 КПК України чітко визначена одна із основних форм взаємодії слідчого з підрозділами карного розшуку, за якою при розслідуванні кримінальних правопорушень слідчий здійснює взаємодію з підрозділами карного розшуку, може доручати проведення слідчих (розшукових) дій та негласних слідчих (розшукових) дій відповідним оперативним підрозділам.

Частина 7 ст. 36 Кримінально-процесуального кодексу Білорусії (далі – КПК РБ) визначає, що слідчий при розслідуванні ним кримінальної справи, а

також при розгляді заяви чи повідомлення про злочин вправі знайомитися з оперативно-розшуковими матеріалами органів дізнання, що відносяться до розслідуваної справи а також заяв чи повідомлень, що розглядається ними, надавати їм доручення про провадження оперативно-розшукових заходів, слідчих та інших процесуальних дій і вимагати від них сприяння в провадженні слідчих та інших процесуальних дій [2]. Такі доручення слідчого даються в письмовій формі і є для органів дізнання обов'язковими.

Отже, проаналізувавши КПК РБ можна виділити наступні форми взаємодії слідчого з органами дізнання: при розслідуванні кримінальної справи, а також при розгляді заяви чи повідомлення про злочин знайомитися з оперативно-розшуковими матеріалами органів дізнання, що відносяться до розслідуваної справи а також заяв чи повідомлень, що розглядається ними; надавати доручення органам дізнання про провадження оперативно-розшукових заходів; надавати доручення органам дізнання про провадження слідчих та інших процесуальних дій; вимагати від органів дізнання сприяння в провадженні слідчих та інших процесуальних дій.

Що стосується Республіки Грузія, то відповідно до ч. 1 ст. 37 Кримінально-процесуального кодексу Республіки Грузія (далі – КПК Республіки Грузія) слідчий є посадовою особою, уповноваженою в межах своєї компетенції здійснювати слідство у кримінальній справі. Прокурор, який безпосередньо здійснює розслідування, користується статусом слідчого.

В ст. 32 КПК Республіки Грузії зазначено, що прокуратура є органом кримінального переслідування. Для забезпечення виконання цієї функції прокуратура здійснює процесуальне керівництво слідством. Прокуратура у випадках, передбачених цим Кодексом, і в установленому порядку в повному обов'язі веде розслідування злочину, підтримує державне обвинувачення в суді [3].

Тобто відповідно до зазначених статей право розслідувати кримінальні справи в Республіці Грузія відноситься до компетенції слідчого а в окремих випадках до прокурора.

Що стосується чинного КПК Республіки Грузія на відміну від КПК України не містить окремої статті, яка стосується оперативних підрозділів. Про вищезазначених учасників лише згадується в ст. 172 КПК Республіки Грузія «Особа, яка має право на затримання» в якій зазначено, що правом здійснювати затримання має наділений відповідними повноваженнями орган або співробітник, який здійснює оперативні функції, обов'язки з охорони громадського порядку, веде слідство або здійснює кримінальне переслідування [3].

Повноваження оперативних підрозділів визначаються в п. а ч. 1 ст. 12 Закону Грузії «Про оперативно-розшукову діяльність», відповідно до якого право здійснювати в межах своєї компетенції оперативно-розшукову діяльність надається оперативним органам і слідчим відділам Міністерства внутрішніх справ Грузії. Отже, здійснювати оперативні функції мають право оперативні органи та слідчі Міністерства внутрішніх справ Грузії [4], а не лише оперативні підрозділи як це регламентовано в національному кримінальному

процесуальному законодавстві.

Згідно з ч. 6 ст. 37 КПК Республіки Грузія, слідчий, при наявності встановлених законом підстав, має право: давати відповідним органам письмові вказівки про доставлення затриманих та заарештованих за місцем слідства; вимагати провадження слідчих дій, а також ревізій, інвентаризацій, відомчих перевірок та подання документів [3].

У ч. 6 ст. 33 КПК Республіки Грузія визначено, що звертатися до суду з клопотанням про прийняття ухвали суду про провадження слідчих дій або (чи) оперативно-розшукових заходів, що обмежують права людини має право виключно прокурор [3].

Підставами для проведення оперативно-розшукових заходів згідно статті 8 Закону Грузії «Про оперативно-розшукову діяльність» є: а) доручення прокурора або за згодою прокурора - слідчого про проведення ОРЗ, що знаходиться в його провадженні по кримінальній справі; б) доручення прокурора або за згодою прокурора - слідчого про проведення оперативно-розшукового заходу у разі надходження в установленому порядку заяви або повідомлення про злочин, що готується, вчиняється чи вчинений або інше протиправне діяння, у зв'язку з чим необхідне проведення розслідування, але відсутні дані, що підтверджують наявність ознак злочину чи іншого протиправного діяння, достатніх для початку розслідування. У такому випадку термін проведення ОРЗ не повинен перевищувати 7 днів; в) постанова про розшук особи, що переховується від слідства, суду або ухиляється від відбування покарання [4].

Отже, проаналізувавши чинне кримінально-процесуальне законодавство Республіки Грузія ми дійшли до висновку, що взаємодія слідчого з оперативними підрозділами МВС Грузії здійснюється у таких формах: надання відповідним оперативним органам письмової вказівки про доставлення затриманих та заарештованих за місцем слідства; вимоги провадження слідчих дій; надання згоди слідчим про проведення оперативно-розшукового заходу, що знаходиться в його провадженні по кримінальній справі; надання згоди слідчим про проведення оперативно-розшукового заходу у разі надходження в установленому порядку заяви або повідомлення про злочин, що готується, вчиняється чи вчинений або інше протиправне діяння, у зв'язку з чим необхідне проведення розслідування, але відсутні дані, що підтверджують наявність ознак злочину чи іншого протиправного діяння, достатніх для початку розслідування; винесення постанови слідчим про розшук особи, що переховується від слідства, суду або ухиляється від відбування покарання.

В державах другої групи, повноваженнями здійснювати досудове розслідування і оперативно-розшукову діяльність наділені органи поліції (детективи), які взаємодіють з органами прокуратури чи службою переслідування.

Відповідно до КПК Німечинні (далі-ФРН) обов'язок проведення розслідування лежить на прокурорів. Після порушення кримінальної справи прокурором по більшості кримінальних справ розслідування здійснює поліція. При цьому функція прокурора зводиться до рішення питання про подальшу

долю справи: направлення на дослідження, припинення кримінального переслідування або передачі в суд. По найбільш важливих і складних справах прокурор сам здійснює розслідування, а поліція зобов'язана виконувати його вказівки по виконанню процесуальних і інших дій [5].

Попереднє розслідування, що здійснюється поліцією або прокурором не має детально регламентованої процесуальної форми і здійснюється розшуковим порядком. Таке розслідування важко відрізнити від оперативно-розшукової діяльності. Більш того, деякі негласні оперативно-розшукові заходи, які має право застосовувати поліція по судовому рішенню, регламентується кримінально-процесуальним кодексом ФРН. [5].

У США, посадова особа, що здійснює розслідування, збирає матеріал, який при наявності достатності даних дозволяє вважати, що конкретна особа вчинила конкретний злочин, передається прокурору, який приймає рішення про висунення звинувачення. При цьому будь-які процесуальні процедури, спрямовані на доказування, в ході розслідування не проводяться [6, с. 138].

Тобто в ФРН та США на поліцію покладається функція розслідування та оперативно-розшукової діяльності.

Що стосується Франції, то базовим принципом, який впливає на діяльність та структуру оперативних підрозділів у цій державі є принцип чіткого і абсолютного поділу функцій кримінального переслідування (обвинувачення), попереднього слідства та судового розгляду. Втім, поділ у Франції функцій оперативних підрозділів від функцій органів дізнання не відбувся. У загальному вигляді більшість оперативно-розшукових заходів у Франції здійснюється двома відомствами: поліцією і жандармерією. Що стосується слідчих органів прокуратури, де немає оперативних підрозділів, то вони аналогічно слідчим суддям Франції не можуть вважатися поліцейськими органами [7, с. 188].

Так, наприклад, Національна поліція Франції здійснює свої повноваження в рамках Міністерства внутрішніх справ Франції, а Національна жандармерія функціонує в рамках Міністерства оборони Франції. Звідси випливає, що Міністерство оборони Франції бере участь у правоохоронній діяльності через органи Національної жандармерії [8, с.186].

Провадженням досудового розслідування тут займається судова поліція (*Policejudiciaire*), яка і є основним органом поліцейського дізнання. Її процесуальними особами є офіцери жандармерії, поліції, органів державної безпеки, в чиї обов'язки входить встановлення фактів порушення кримінального закону, збирання доказів, розшук осіб, які вчинили злочин, до тих пір, поки не розпочато слідство. Свою діяльність вони здійснюють під керівництвом прокурора Республіки [9, с.13]. Зібравши матеріал, поліція направляє його прокурору, який або приймає рішення про порушення кримінального переслідування стосовно конкретної особи, або відправляє матеріал на доопрацювання. В такому випадку співробітники поліції збирають докази, що підтверджують винуватість особи, яка вчинила злочин, до тих пір, доки прокурор не буде впевнений в тому, що вина злочинця буде доведена в суді повністю.

Проаналізувавши зарубіжний досвід Німеччини, США та Франції ми дійшли до висновку, що взаємодія у вказаних державах здійснюється між поліцією та прокурором у такій основній формі: збирання доказів щодо встановлення винуватості осіб, які вчинили злочин та передачі справи прокурору.

Одне з провідних місць в Великобританії серед органів, які здійснюють оперативно-розшукову діяльність та досудове розслідування, належить поліції і Королівській службі переслідування [10].

Королівська служба переслідування (Crown Prosecution Service). Почала свою діяльність з 1986 р. Являє собою систему спеціалізованих державних органів виконавчої влади, до якої входять: а) місцеві підрозділи, які здійснюють основну роботу з організації та здійснення кримінального переслідування; б) середня ланка, яка здійснює переслідування у справах про злочини підвищеної небезпеки і складності, а також координує діяльність місцевих підрозділів; в) дирекція публічних переслідувань. Директора публічних переслідувань призначає Генеральний атторней, він же і керує діяльністю служби переслідування. Функції та повноваження служби переслідування: - доручення поліції початку провадження кримінальних справ; нагляд за дотриманням законності розслідування органами поліції; здійснення кримінального переслідування в судах та інструктаж адвокатів, яким ця служба доручає провадження конкретних кримінальних справ і які виступають як переслідувачі в судах; взаємодія з іншими правоохоронними органами [11].

Отже, в Великобританії функції схожі зі слідчими, здійснює служба переслідування, яка взаємодії з поліцією та здійснюється в таких формах: надання службою переслідування доручення поліції для початку провадження кримінальних справ; нагляд службою переслідування за дотриманням законності розслідування органами поліції.

Висновки. Таким чином, в Білорусії та Грузії існують суб'єкти, схожі з слідчими та підрозділами карного розшуку (оперативними підрозділами), які здійснюють взаємодію між собою.

Проаналізувавши кримінально-процесуальне законодавство означених держав, вважаємо за доцільне перейняти позитивний досвід щодо розширення повноважень слідчих для вдосконалення взаємодії слідчих з підрозділами карного розшуку на досудовому провадженні, зокрема надавати доручення органам дізнання про провадження слідчих та інших процесуальних дій; вимагати від органів дізнання сприяння в провадженні слідчих та інших процесуальних дій; надання відповідним оперативним органам письмової вказівки про доставлення затриманих та заарештованих за місцем слідства.

В США, Великобританії, Франції та Німеччині відсутні такі суб'єкти взаємодії як слідчі та співробітники підрозділів карного розшуку, проте в США, Франції та Німеччині є поліцейські, які здійснюють взаємодію з прокурорами у формі збирання доказів поліцією щодо встановлення винуватості осіб, які вчинили злочин та передачі справи прокурору. В Великобританії схожі функції зі слідчими здійснює служба переслідування, яка взаємодіє з поліцією та здійснюється в наступних формах: надання службою переслідування доручення поліції для початку провадження кримінальних справ, нагляд службою пе-

реслідування за дотриманням законності розслідування органами поліції. В Польщі поліція здійснює взаємодію з прокурором у формі надання доручення прокурором щодо проведення досудового слідства за злочинами, за які передбачено покарання на строк понад три роки підрозділам поліції.

Бібліографічні посилання

1. Кримінальний процесуальний кодекс України [Електронний ресурс]: закон України від 13.04.2012 р. із змін., внес. згідно із Законами України: за станом на 14.04.2017 р. № 1950-19. – Електрон. дан. (1 файл). – Режим доступу: <http://zakon2.rada.gov.ua/laws/show/4651-17>. – Назва з екрана.
2. Уголовно-процессуальный кодекс Республики Беларусь от 16 июля 1999 г. [Электронный ресурс]. – Режим доступа: <http://kodeksy.by/ugolovno-processualnyy-kodeks>.
3. Уголовно-процессуальный кодекс Грузии от 09.10.2009 года [Электронный ресурс]. – Режим доступа: http://pravo.org.ua/files/Criminal%20justice/_09_10_2009.pdf
4. Закон Грузии «Об оперативно-розыскной деятельности» от 30.04.1999 г. № 1933-Пс [Электронный ресурс]. — Режим доступа: <https://matsne.gov.ge/ru/document/view/18472>.
5. К.Б. Калиновський. Кримінальний процес сучасних зарубіжних держав: Навчальний посібник / К.Б. Калиновський. Петрозаводськ: Вид-во ПетрГУ, 2000. 48 с.
6. Ижнина Л.П., Петровская А.А. Сравнительно-правовой анализ взаимодействия следственных органов и оперативных подразделений // Вестник Нижегородского университета им. Н.И. Лобачевского, 2015, № 4, с. 137-140.
7. Щадило А.А. Оперативные подразделения в уголовном судопроизводстве зарубежных стран: сравнительно-правовой анализ // *Visegradjournalonhumanrights* №2, часть 1 2014. С. 185-191.
8. Гриценко В.Г. Зарубіжний досвід Франції щодо організації та функціонування правоохоронних органів і можливості його використання в Україні / В. Г. Гриценко // *Право та інноваційне суспільство*. - 2015. - № 1. - С. 185-189. - Режим доступу: http://nbuv.gov.ua/UJRN/pric_2015_1_30.
9. Сергеев А.Б. Предварительное расследование в европейских странах и США / А.Б. Сергеев ; Челябинский юридический ин-т МВД РФ. – Челябинск, 1998. – 58 с.
10. Галаван З.С. Функціонування системи досудового слідства у державах-членах Європейського Союзу / З.С. Галаван // *Публічне право*. – 2012. – № 3. – С. 218–225.
11. Молдован А.В. Кримінальний процес: Україна, ФРН, Франція, Англія, США : навч. посіб. / А.В. Молодван. – 2-ге вид. – К. : Центр учбової літератури, 2010. – С. 72.

Надійшла до редакції 15.01.2018

Boyko O.P. Foreign experience in the legal regulation of the criminal investigators' interaction with departments of criminal investigation at the pretrial proceeding. The article considers the positive foreign experience of the legal regulation of the criminal investigators' interaction with departments of criminal investigation at the pretrial proceeding in the United States, Britain, France, Germany, Georgia and Belarus.

Having analyzed the criminal procedure legislation of the above mentioned countries we consider that it is expedient to adopt a positive experience regarding the extension of the powers of the investigators to improve the interaction of investigators with the criminal investigation units on pre-trial investigation, in particular to issue instructions to the inquiry authorities about the conduct of investigators and other procedural actions; to demand from the bodies of inquiry assistance in the conduct of investigators and other procedural actions; providing the relevant operational authorities with a written instruction on the detention of the detainees and those arrested at the place of the investigation.

Keywords: *foreign experience, legal regulation, interaction, police, pretrial proceeding.*

* * *

УДК 343.98:343.34

Герасимчук С.С.

здобувач

*(Відкритий міжнародний університет
розвитку людини «Україна»)*

ОСОБЛИВОСТІ ПРОВЕДЕННЯ ПОЧАТКОВИХ СЛІДЧИХ (РОЗШУКОВИХ) ДІЙ ПРИ РОЗСЛІДУВАННІ ХУЛІГАНСТВА, ПОВ'ЯЗАНОГО З ОПОРОМ ПРЕДСТАВНИКОВІ ВЛАДИ АБО ПРЕДСТАВНИКОВІ ГРОМАДСЬКОСТІ, ЯКИЙ ВИКОНУЄ ОБОВ'ЯЗКИ З ОХОРОНИ ГРОМАДСЬКОГО ПОРЯДКУ

Висвітлено деякі аспекти розслідування хуліганства, пов'язаного з опором представників влади або представників громадськості, який виконує обов'язки з охорони громадського порядку. Розглянуто першочергові слідчі (розшукові) дії, а також діяльність слідчого під час їх проведення при розслідуванні даного виду злочинів.

***Ключові слова:** хуліганство, тактичні операції, слідчі (розшукові) дії, представник громадськості, громадський порядок.*

Постановка проблеми. Виявлення факту вчинення будь-якого суспільно небезпечного діяння зобов'язує правоохоронні органи провести ряд заходів щодо дослідження окремих його обставин для вирішення питання внесення відомостей в Єдиного реєстру досудових розслідувань. Проведення по фактах хуліганства, пов'язаного з опором представників влади або представників громадськості, який виконує обов'язки з охорони громадського порядку, теж повинно відповідати зазначеним вимогам. В той же час на початковому етапі важливу роль відіграє проведення слідчих (розшукових) дій. Це пояснюється тим, що під час їх проведення збирається орієнтовна інформація для висунення версій, розшуку злочинців, визначення напрямків подальшого розслідування. Тому в окремих методиках розслідування злочинів розглядаються особливості проведення слідчих (розшукових) дій початкового етапу.

Аналіз публікацій, в яких започатковано розв'язання даної проблеми. Дослідженню питань проведення окремих слідчих (розшукових) дій під час розслідування приділяли свою увагу такі вчені-криміналісти: Ю. П. Аленін, В. П. Бахін, Р. С. Белкін, О. І. Возгрін, А. Ф. Волобуєва, В. А. Журавель, А. В. Іщенко, О. Н. Колесніченко, В. П. Колмаков, В. К. Лисиченко, В. Г. Лукашевич, Є. Д. Лук'янчиков, М. В. Салтєвський, Р. Л. Степанюк, К. О. Чаплинський, Ю. М. Черноус, В. Ю. Шепітько та інші. Їх проведення під час розслідування хуліганства досліджували М. С. Бушкевич, Ю. А. Віленський, В. П. Власов, М. М. Єфімов,

В. І. Захаревський, Н. О. Кононенко, А. О. Крикунов, М. А. Очеретяний та інші. Але потрібно зазначити, що наше дослідження є комплексним підходом до визначення слідчих (розшукових) дій початкового етапу розслідування хуліганства даного виду.

Метою даної статті є дослідження слідчих (розшукових) дій початкового етапу розслідування хуліганства, пов'язаного з опором представникові влади або представникові громадськості, який виконує обов'язки з охорони громадського порядку, а також визначення дій слідчого щодо їх проведення.

Виклад основного матеріалу. Досліджувана наукова категорія має важливе значення для розслідування будь-якого кримінального правопорушення. Як ми зазначали, початковий етап розслідування хуліганства досліджували різні науковці. Кожен з них виділяв певні слідчі (розшукові) дії. В.П. Власов виділяв початкові дії: затримання та особистий обшук підозрюваного, огляд місця події, огляд і вилучення предметів, освідування потерпілого, обшук, допит потерпілих та свідків [1, с. 121–130]. А вже М.І. Ніколайчик виокремлював такі слідчі дії початкового етапу розслідування хуліганства: огляд місця події, затримання підозрюваного, обшук, освідування, допит потерпілого [6, с. 5–15].

Аналіз матеріалів кримінальних проваджень дав змогу встановити, що на початковому етапі розслідування хуліганства, пов'язаного з опором представникові влади або представникові громадськості, який виконує обов'язки з охорони громадського порядку, зазвичай проводяться такі слідчі (розшукові) дії: огляд місця події проводився у 78 %, освідування – 67 %, допит потерпілих та свідків – 100%. З огляду на зазначене, нами було вирішено серед числа першочергових слідчих (розшукових) дій, що можуть бути проведені при його розслідуванні, виділити такі:

- огляд місця події;
- освідування;
- допит потерпілого та свідків.

Говорячи про сутність огляду місця події потрібно розглянути позиції різних науковців. Так, В. П. Попов розглядав огляд місця події як комплекс слідчих і розшукових заходів, спрямованих на виявлення й закріплення речових доказів та слідів злочину, встановлення механізму й мотивів злочину, використання даних огляду з метою розшуку по гарячих слідах [7, с. 8–9]. Ми погоджуємося з думкою М.П. Хилобока, який розглядає його як невідкладну слідчу дію, що полягає в безпосередньому сприйнятті слідчим місця події з метою вивчення, фіксації, вилучення й дослідження слідів злочину та інших речових доказів, висунення й перевірки версій про подію злочину, його механізм, учасників, а також для вирішення питань, що можуть мати значення для справи [10, с. 251].

Аналіз опитування працівників правоохоронних органів, дозволив дійти висновку, що огляд місця події (34 %) є найбільш ефективною слідчою (розшуковою) дією у кримінальних провадженнях, розпочатих за ч. 3 ст. 296 КК.

Крім того, відомості, отримані під час нього, є джерелом інформації (34 %) для висування версій та проведення подальших слідчих (розшукових) дій. Тобто, виходячи з наведених відомостей, на думку працівників правоохоронних органів, огляд місця події не є важливою слідчою (розшуковою) дією при розслідуванні даного виду хуліганства. Ми не можемо погодитися з цим, адже саме при проведенні досліджуваної СРД слідчий виявляє сліди кримінально караного діяння та з'ясовує окремі обставини події.

Ряд вчених-криміналістів серед завдань ОМП здебільшого визначають такий перелік:

- вивчення і фіксація обстановки місця події з метою з'ясування характеру та механізму події;
- виявлення та вилучення слідів злочину, які надалі можуть слугувати речовими доказами у провадженні;
- виявлення ознак, що характеризують осіб, які брали участь у вчиненні злочину;
- фіксація особливостей, притаманних потерпілому та іншим об'єктам посягання;
- встановлення обставин, що відображають об'єктивну сторону злочину: час і спосіб його вчинення, дії злочинця на місці події;
- наслідки злочину, наявність причинного зв'язку між діями злочинця і наслідками;
- виявлення ознак, що вказують на мотиви і мету вчинення злочину;
- виявлення обставин, які сприяють вчиненню злочину.

При вирішенні означених завдань працівники правоохоронних органів повинні виявляти та збирати інформацію про:

- подію, що сталася;
- наявність на місці події очевидців та самого правопорушника;
- наявність на місці події працівників міліції та вжиті заходи щодо охорони місця події та збереження слідів;
- наявність на місці події постраждалих осіб [9, с. 226].

При розслідуванні хуліганства, пов'язаного з опором представникові влади або представникові громадськості, який виконує обов'язки з охорони громадського порядку, значення цієї СРД не зменшується, важливого значення набувають дії патрульних поліції, які знаходяться на місці події до прибуття СОГ. Адже вони забезпечують збереження доказової інформації та виконують інші функції.

Серед них І. Мороз визначає такі:

- надати допомогу потерпілому;
- забезпечити попередження можливих наслідків події;
- організувати силами поліції або громадськості переслідування та затримання злочинця по «гарячих слідах»;
- вжити заходи щодо забезпечення недоторканності обстановки місця події [5, с. 275].

Для проведення огляду місця події при розслідуванні хуліганства, пов'язаного з опором представникові влади або представникові громадськості, який виконує обов'язки з охорони громадського порядку, залежно від слідчої ситуації до складу СОГ повинні входити такі особи:

– обов'язкові учасники – слідчий (керівник СОГ), оперативні співробітники (охорона місця події, обстеження прилеглої території, спостереження за поведінкою окремих осіб, опитування (допити) присутніх осіб, проведення оперативно-розшукових заходів), поняті;

– факультативні учасники – спеціаліст-криміналіст, що знає особливості роботи зі слідами по кримінальних правопорушеннях досліджуваної категорії; спеціаліст ДНДЕКЦ або науково-дослідного інституту судових експертиз, співробітник оперативно-технічного підрозділу; інспектор служби охорони або служби безпеки об'єкта, що оглядається (наприклад, стадіону). Також до участі в огляді місця події можуть бути запрошені й інші незацікавлені у справі спеціалісти.

Також важливим аспектом огляду місця події при розслідуванні хуліганства, пов'язаного з опором представникові влади або представникові громадськості, який виконує обов'язки з охорони громадського порядку, є визначення його тактики. М. В. Салтевський запропонував класифікацію методів огляду за послідовністю, залежно від використовуваних засобів дослідження, яка містила лише рекомендації щодо способів пересування під час огляду: ексцентричний спосіб – рух по спіралі від центра до периферії; концентричний – рух від периферії до центра; фронтальний – дослідження об'єктів, розташованих на одній лінії; секторний – вивчення території по секторах; вузловий – об'єкт поділяється на ділянки, вузли, квадрати [8, с. 236–237]. На нашу думку, огляд місця вчинення хуліганських дій необхідно проводити від периферії до центра.

При визначенні меж огляду слід вирішити питання розстановки сил та засобів, а також їх використання. В деяких випадках, як зазначає В.М. Мешков, потрібно розглянути питання розширення зони пошуку, перевірки шляхів підходу та відходу злочинців, передбачити можливість використання службово-розшукового собаки для переслідування «по гарячих слідах» [4, с. 117]. Аналіз матеріалів кримінальних проваджень дав змогу встановити, що іноді при визначенні меж огляду працівники правоохоронних органів допускаються помилок. Здебільшого це відбувається у зв'язку з тим, що хулігани протягом певного проміжку часу рухаються досить значною територією.

Необхідно зазначити, що огляд місця події є обов'язковою слідчою (розшуковою) дією при розслідуванні хуліганства, пов'язаного з опором представникові влади або представникові громадськості, який виконує обов'язки з охорони громадського порядку. Він повинен проводитися негайно після виявлення ознак кримінального правопорушення. В ході огляду місця події повинні виявлятися та вилучатися відбитки пальців рук, сліди взуття, викорис-

тані під час хуліганських дій предмети.

Освідування при розслідуванні хуліганства, пов'язаного з опором представникові влади або представникові громадськості, який виконує обов'язки з охорони громадського порядку, проводилося у 84 % вивчених кримінальних проваджень, по яких підозрювані були затримані на місці вчинення суспільно небезпечного діяння. Крім того, освідуванню підлягали і потерпілі (67 %), адже в ході вчинення хуліганських дій, як зазначалося вище, часто мають місце випадки заподіяння тілесних ушкоджень.

Тобто це одна з найбільш поширених слідчих (розшукових) дій при розслідуванні хуліганства. До об'єктів освідування потрібно віднести:

- підозрюваного, на тілі якого можуть бути особливі прикмети (наприклад, родимки, татуювання, родимі плями, шрами), сліди боротьби, поранення, а також інші ознаки;
- потерпілого, на тілі якого можуть бути різні тілесні ушкодження і сліди кримінального правопорушення (крові, сечі, інші речові докази біологічного походження);
- свідка, на тілі якого можуть бути сліди, які стосуються вчинення хуліганства.

Розглядаючи допит потерпілого та свідків у кримінальних провадженнях, розпочатих за ч. 3 ст. 296 КК України, одразу слід зазначити, що допит є найбільш розповсюдженою слідчою (розшуковою) дією, за допомогою якої збирається інформація під час розслідування. Взагалі допит можна визначити, про що наголошує В.А. Журавель, як «процесуальну дію, що являє собою регламентований кримінально-процесуальними нормами інформаційно-психологічний процес спілкування осіб, які беруть у ньому участь, спрямований на отримання інформації про відомі допитуваному факти, що мають значення для встановлення істини у справі» [3, с. 252].

Проведеним анкетуванням співробітників слідчих підрозділів встановлено, що допит потерпілих від злочинів по досліджуваній категорії кримінальних проваджень визначено як джерело, з якого найчастіше отримується інформація для висування версій щодо особистості злочинців та проведення слідчих (розшукових) дій (45 % випадків). Окрім того, допит потерпілих визначався найбільш ефективною слідчою (розшуковою) дією під час розслідування 63 % опитаних.

Хуліган може відмовитися відповісти на одне конкретне запитання, а на інші надасть свідчення. У зв'язку з цим необхідно приділити увагу тактичним прийомам, що застосовуються під час допиту.

Серед головних тактичних прийомів допиту М. П. Яблоков виділяє такі:

- встановлення психологічного контакту;
- демонстрація перед допитуваним можливого механізму вчинення злочину;
- демонстрація доказів із роз'ясненням їх значення;
- створення уявлення про перебільшену поінформованість слідчого;

- приховування поінформованості слідчого від допитуваних;
- використання елемента раптовості [11, с. 153–156].

На думку Г.Г. Доспулова, викриття неправдивих показань забезпечується такими засобами:

- постановки деталізуючих запитань щодо перебування допитуваного у вказаному місці і контрольних запитань щодо фактів, точно встановлених у справі;
- оголошення фрагментів показань осіб, на яких посилався підозрюваний;
- оголошення показань осіб, які спростовують заяву підозрюваного про алібі;
- пред'явлення доказів, які підтверджують перебування допитуваного у місці вчинення злочину;
- оголошення висновку експерта, результатів окремих слідчих (розшукових) дій, які свідчать про можливість перебування допитуваного на місці злочину [2, с. 56].

Аналіз опитування працівників правоохоронних органів дав змогу визначити основні тактичні прийоми допиту, що застосовувалися респондентами, зокрема:

- встановлення психологічного контакту – 100 %;
- викладення показань у формі вільної розповіді – 100 %;
- постановка запитань – 100 %;
- спостереження за поведінкою допитуваного – 59 %;
- використання різних темпів допиту – 48 %;
- застосування відеозапису – 46 %;
- створення й зняття напруги – 31 %;
- приховування меж поінформованості слідчого – 28 %;
- пред'явлення доказів – 17 %.

Вивченням кримінальних проваджень, розпочатих за ч. 3 ст. 296 КК України, виявлено, що допит свідків та потерпілих був спрямований на з'ясування: події злочину, обставин злочину, характеру дій злочинців у 100 % випадків; причин та умов, що сприяли вчиненню злочину – 33 %; відомостей про минулі взаємини з підозрюваним – 25 %. Визначені дані вказують на те, що при розслідуванні усього масиву досліджуваних проваджень, слідчі з'ясовують подію злочину, обставини злочину, характер дій злочинців. Та одразу зазначимо, що виявленню причин та умов, котрі сприяли вчиненню злочинів, слідчими приділяється увага в одному випадку з п'яти.

Висновок. Констатуючи вищенаведене, необхідно зазначити, що до початкових слідчих (розшукових) дій під час розслідування хуліганства, пов'язаного з опором представникові влади або представникові громадськості, який виконує обов'язки з охорони громадського порядку, необхідно віднести огляд місця події, опитування, допит потерпілих та свідків. Вірно обрана тактика цих слідчих (розшукових) дій дає можливість ефективно збирати доказову інформацію, що буде мати значення на подальшому етапі розслідування.

Бібліографічні посилання

1. Власов В. П. Расследование хулиганства / Власов В. П. // Вопросы борьбы с преступностью. – М., 1967. – Вып. 5. – С. 116–131.
2. Доспулов Г. Г. Психология допроса на предварительном следствии / Доспулов Г. Г. – М. : Юрид. лит., 1976. – С. 72–74.
3. Криміналістика : підручник для студ. юрид. ВНЗ / кол. авт. Глібко В.М., Дудніков А.Л., Журавель В.А. та ін. ; за ред. В.Ю. Шепітька. – К. : Ін Юре, 2001. – С. 252.
4. Мешков В. М. Методика расследования преступлений : курс лекций / Мешков В. М. – М. : Юрлитинформ, 2013. – 304 с.
5. Мороз І. Участь патрульних поліції в огляді місця події / Мороз І. // Підприємство, господарство і право. – № 2. – 2017. – С. 274–277.
6. Николайчик Н. И. Методика расследования хулиганства : лекция / Николайчик Н. И. – Минск, 1985. – 28 с.
7. Попов В. П. Осмотр места происшествия / Попов В. П. ; под ред. В.А. Хвана. – Алма-Ата : Казгосиздат, 1957. – 68 с.
8. Салтевский М.В. Тактические основы организации и производства следственных действий и получение информации от вещей. Специализированный курс криминалистики : учебник / отв. ред. М.В. Салтевский. – К. : НИИРИО КВШ МВД СССР, 1987. – С. 236–237.
9. Слідчі (розшукові) дії : навч. посібник / О.В. Авраменко, Р.І. Благути, Ю.В. Гуцуляк та ін. ; за заг. ред. Р.І. Благути, Є.В. Пряхіна. – Львів : ЛьвДУВС, 2014. – 416 с.
10. Хилобок М. П. Следственный осмотр // Криминалистика : учебник / под ред. Б.А. Викторова и Р.С. Белкина. – М. : Юрид. лит., 1976. – С. 251.
11. Яблоков Н. П. Криминалистика в вопросах и ответах : учебное пособие / Н. П. Яблоков. – М. : Юристъ, 2000. – 224 с.

Надійшла до редакції 17.01.2018

Herasymchuk S.S. Peculiarities of the preliminary investigative (search) action during investigation hooliganism related to resistance to government representative or public representative performing duties on public order protection. The scientific article deals with exposition of some aspects of the investigation of the hooliganism. The urgent investigating acts are examined, and the activity of the investigator by carry out urgent investigating acts by the investigation of the hooliganism is examined too.

Initial investigatory (search) actions during investigation of hooliganism related to resistance to a representative of the government or a public representative who carries out public order duties include the review of the place of the event, the study, the interrogation of victims and witnesses. A well-chosen tactic of these investigative (search) actions provides an opportunity to effectively collect evidence that will be relevant at a subsequent stage of the investigation.

Keywords: *hooliganism, tactical operations, investigators (wanted) actions, public representatives, public order.*

* * *

УДК 343.98

Коцюба С. А.

здобувач

*(Дніпропетровський державний
університет внутрішніх справ)*

ОРГАНІЗАЦІЙНО-ТАКТИЧНІ ОСОБЛИВОСТІ ДОПИТУ НА ПОЧАТКОВОМУ ЕТАПІ РОЗСЛІДУВАННЯ НЕЗАКОННОГО ЗАВОЛОДІННЯ ВІЙСЬКОВОСЛУЖБОВЦЕМ ВОГНЕПАЛЬНОЮ ЗБРОЄЮ

Сформульовано організаційно-тактичні особливості проведення допиту на початковому етапі розслідування незаконного заволодіння вогнепальною зброєю.

До основних організаційно-підготовчих заходів до проведення допиту автором віднесено: повне та детальне вивчення матеріалів кримінального провадження; вивчення слідчої ситуації, що сформувалася на певному етапі досудового розслідування; визначення кола осіб, які підлягають допиту; встановлення послідовності проведення допитів (якщо декілька підозрюваних осіб); визначення предмета допиту; вивчення особи допитуваного (збирання оперативної інформації про допитувану особу; її місце у складі злочинного угруповання, що займається наркобізнесом; вчинені цим угрупованням кримінальні правопорушення); визначення часу проведення допиту; встановлення місця проведення допиту; визначення способу виклику на допит; підбір речових доказів та інших матеріалів для пред'явлення допитуваному; визначення учасників проведення допиту; визначення технічних засобів фіксації допиту та їх підготовка; забезпечення сприятливих умов проведення допиту; ознайомлення зі спеціальною літературою або використання допомоги осіб, що володіють спеціальними знаннями; визначення низки тактичних прийомів, що будуть застосовані під час допиту; складання плану проведення допиту та ін.

Ключові слова: *незаконне заволодіння вогнепальною зброєю, допит, доручення, початковий етап розслідування.*

Постановка проблеми. Одним із окремих аспектів успішного розслідування незаконного заволодіння вогнепальною зброєю є підвищення ефективності проведення слідчих (розшукових) дій, серед яких особливе місце займає допит, котрий потребує ретельної підготовки, вірного визначення кола обставин які необхідно з'ясувати, а також грамотного вибору тактичних прийомів.

У зв'язку з цим слід зазначити, що особливого значення набуває розробка тактики допиту підозрюваних. Тактика допиту цієї категорії осіб має певну специфіку, оскільки напряму залежить від слідчої ситуації, що склалася на певному етапі розслідування, зокрема, конфліктна або безконфліктна. Виходячи зі слідчої ситуації, що склалася між учасниками допиту, слідчий обирає певні тактичні прийоми, що дозволяють отримати правдиві показання щодо

події злочину.

Остання обставина визначає актуальність і своєчасність дослідження обраної проблематики.

Аналіз публікацій, в яких започатковано розв'язання даної проблеми. Дослідженню питань організаційно-тактичних аспектів проведення допиту у кримінальних провадженнях, пов'язаних із незаконним обігом вогнепальної зброї, приділили увагу чимало науковців, до яких відносяться праці: Г. О. Бойка, О. М. Вдовіна, В. В. Єфіменка, І. В. Капустіної, С. П. Мельниченка, С. Г. Павлікова, І. Ю. Рагуліна, О. С. Тарасенка, Є. С. Тесленка, С. Б. Фоміна, М. В. Щеголевої та ін. У свій час зазначені вчені зробили науковий внесок у дослідження вказаної проблематики. Втім детальний аналіз змісту цих робіт показав, що окремі результати раніше проведених досліджень є спірними, частково підготовлені з урахуванням криміногенного стану інших держав, не відображають організаційних особливостей проведення допиту на початковому етапі розслідування незаконного заволодіння вогнепальною зброєю, або, взагалі, залишилися поза увагою вчених.

Метою даної статті є визначення організаційно-тактичних особливостей допиту на початковому етапі розслідування незаконного заволодіння вогнепальною зброєю.

Виклад основного матеріалу дослідження. Допит являє собою СРД, змістом якої є одержання показань від особи, яка володіє відомостями, що мають значення для встановлення істини у кримінальному провадженні. Складність цієї СРД полягає у тому, що допит являє собою суворо регламентовану кримінально-процесуальними нормами форму спілкування, яка завжди має вимушений характер і зумовлена необхідністю. Така ситуація виключає психологічну близькість людей, «викликає» додаткові комунікативні перешкоди, що в окремих випадках сприяє прихованню істини у справі [1]. Крім того, складність цієї СРД при розслідуванні злочинів, які вчинюються ЗУ, насамперед, залежить від обсягу і якості наявної у слідчого інформації, отриманої в результаті оперативно-розшукових заходів, СРД та НСРД, особистісних якостей допитуваного, його процесуального статусу (підозрюваний, свідок, потерпілий), місця в ієрархічній структурі злочинного співтовариства (організатор, керівник, учасник), кримінальної спрямованості ЗУ та ін. [2, с. 94]. Саме на подолання цих та інших негативних обставин (перешкод) і спрямована тактика допиту.

Проте, допит є центральною слідчою (розшуковою) дією, яка дозволяє: 1) встановити обставини злочину; 2) вчасно висунути слідчі версії; 3) отримати відомості про членів ЗУ та їх лідерів; 4) визначити послідовність й тактику проведення інших процесуальних дій та ін.

Допит особи в кримінальному провадженні безпосередньо спрямований на пошук та закріплення доказів. На думку окремих науковців він може займати приблизно 25% усього робочого часу слідчого [3, с. 282]. Від результату даної слідчої (розшукової) дії часто залежить прийняття вагомих процесу-

альних рішень.

Головною метою слідчої (розшукової) дії є встановлення істини у кримінальному провадженні та отримання від допитуваного повних і таких, що об'єктивно відображують дійсність, показань [4, с. 129].

Окремі науковці визначають допит як процес отримання інформації від допитуваної особи [5, с. 283; 6, с. 249; 7, с. 131; 8, с. 6], інші – наголошують на процесуальній регламентації цієї слідчої дії [9, с. 9]. В цілому погоджуючись з думками науковців, маємо зазначити, що, на нашу думку, більш повними є визначення допиту, в яких наголошується на психологічній складовій взаємовідносин слідчого з допитуваним.

Достатньо повним, на нашу думку, є визначення допиту, запропоноване М.О. Янковим: «регламентований кримінально-процесуальним законом процес специфічної вербальної взаємодії з допитуваним, під час якої слідчий (дізнавач, прокурор, суддя), використовуючи законні тактичні прийоми і методи психологічного впливу, отримує від допитуваного і фіксує у протоколі усну інформацію про відомі йому обставини, що мають значення для розслідування злочину» [10, с. 10].

В цілому допит складається із трьох основних етапів:

- підготовка до допиту (підготовчий);
- безпосереднє проведення допиту (робочий);
- фіксація ходу та результатів допиту (заключний) [11].

На початковому етапі розслідування незаконного поводження з вогнепальною зброєю, що вчиняється злочинними об'єднаннями важливе значення має якість організаційно-підготовчих заходів до проведення допиту.

На думку К.О. Чаплинського, своєчасна, ретельна та всебічна підготовка до проведення допиту є необхідною умовою отримання найбільш повних та об'єктивних показань у кримінальному провадженні. На думку вченого, підготовку до допиту можна поділити на три основних рівня:

- пізнавальний (вивчення матеріалів кримінального провадження, збирання інформації про особу злочинця, ознайомлення з оперативно-розшуковою інформацією);
- прогностичний (визначення предмета допиту, кола осіб, які підлягають допиту, та послідовності їх проведення);
- синтезуючий (визначення місця і часу проведення слідчої дії, способу виклику на допит, складання плану допиту) [12, с. 148].

В.К. Весельський, В.С. Кузьмічов, В.С. Мацишин і А.В. Старушкевич виділяють такі основних три рівні планування та підготовки до проведення допиту:

- організаційний – забезпечення раціонального проведення допиту (коли й де доцільно провести його з позиції раціонального використання бюджету часу і можливостей слідчого – сьогодні, завтра, вранці, які використати науково-технічні засоби тощо);
- змістовний – визначення повноти та взаємозв'язку обставин, які підля-

гають встановленню;

– тактичний – встановлення відповідних засобів і прийомів вирішення конкретних завдань допиту [13, с. 61].

У науковій літературі вчені по-різному підходять до розгляду підготовчих заходів із проведення допиту.

Так, на думку В.Д. Берназа, В.В. Бірюкова і А.Ф. Волобуєва, підготовка до допиту повинна складатися з таких організаційних заходів:

– ретельне, повне та всебічне вивчення матеріалів кримінального провадження;

– визначення черговості допиту (тобто кола осіб, які підлягають допиту, та послідовності їх проведення);

– одержання інформації про допитувану особу;

– ознайомлення з деякими спеціальними питаннями;

– запрошення осіб, участь у допиті яких є обов'язковою;

– планування допиту;

– визначення часу та місця проведення допиту;

– підготовка робочого місця для проведення допиту [14].

М.Т. Куц додає такі організаційно-підготовчі заходи до проведення допиту:

– встановлення мотивів давання завідомо неправдивих показань або відмови від них;

– встановлення відомостей, які характеризують характер взаємин між підозрюваним та потерпілим;

– виявлення можливих протиріч у показаннях допитуваних для встановлення неправдивих показань [Расследование преступлений против личности, порядка управления, общественного порядка и общественной безопасности : учеб.-практич. пособие. – К. : НИиРИО КВШ МВД СССР, 1975. – 207 с., с. 147].

С.С. Чернявський вважає, що підготовка до допиту повинна складатися з таких основних елементів: ретельне вивчення матеріалів кримінального провадження; вивчення особи допитуваного; підготовка спеціальних запитань; складання плану проведення допиту [15, с. 532].

На підставі узагальнення наукових поглядів вчених та матеріалів кримінальних проваджень про злочини, пов'язані із незаконним перевезенням наркотичних засобів залізничним транспортом, О. А. Вовчанська дійшла висновків, що до основних організаційно-підготовчих заходів до проведення допиту можна віднести: повне та детальне вивчення матеріалів кримінального провадження; вивчення слідчої ситуації, що сформувалася на певному етапі досудового розслідування; визначення кола осіб, які підлягають допиту; встановлення послідовності проведення допитів (якщо декілька підозрюваних осіб); визначення предмета допиту; вивчення особи допитуваного (збирання оперативної інформації про допитувану особу; її місце у складі злочинного угруповання, що займається наркобізнесом; вчинені цим угрупованням кримінальні правопорушення); визначення часу проведення

допиту; встановлення місця проведення допиту; визначення способу виклику на допит; підбір речових доказів та інших матеріалів для пред'явлення допитуваному; визначення учасників проведення допиту; визначення технічних засобів фіксації допиту та їх підготовка; забезпечення сприятливих умов проведення допиту; ознайомлення зі спеціальною літературою або використання допомоги осіб, що володіють спеціальними знаннями; визначення низки тактичних прийомів, що будуть застосовані під час допиту; складання плану проведення допиту [4, с. 130-132].

На наш погляд, цікавою з цього приводу є точка зору А.В. Хірсіна, який виділяє такі основні організаційно-підготовчі заходи до проведення допиту:

- вчасна та ретельна підготовка до проведення допиту;
- негайне проведення допиту після затримання злочинця (на місці його затримання);
- запобігання можливій протидії досудовому розслідуванню та негайна її нейтралізація;
- недопущення інформаційних контактів між затриманими особами;
- проведення розвідувальної бесіди перед допитом;
- диференціація допитуваних залежно від наявної у слідчого доказової бази на кожного з учасників кримінального угруповання;
- використання конфліктів та суперечностей між членами кримінального угруповання [16, с. 11].

Слід зазначити, що вагомим стає використання під час допиту фактору раптовості. На думку В.П. Бахіна, В.С. Кузьмічова та Є.Д. Лук'янчикова, його реалізація характеризується закономірністю, сутність якої міститься в тому, що ефективність раптовості обмежена часом, необхідним для перебудови особою своїх дій та намірів, вибором засобів та способів протидії раптовості. Після цього раптовість перестає діяти. Втрата слідчим часу веде до його виграшу підозрюваним, що дає можливість проаналізувати ситуацію, обрати нову лінію поведінки й узгодити свої дії зі співучасниками та іншими зацікавленими особами. Саме тому несвоєчасне провадження слідчої дії чи використання тактичного прийому (ставлення питання, пред'явлення предмету, документу) часто призводить до втрати раптовості, ускладнює процес збирання доказової інформації [17, с. 23–24]. Тож, дію фактору раптовості слід враховувати як при обранні моменту проведення допиту проміж інших слідчих (розшукових) дій, так і при формуванні кола питань, що планується поставити перед допитуваним, й кола наявних доказів, потенційно здатних бути йому пред'явленими в ході допиту.

Такий тактичний прийом, на нашу думку слід застосовувати не тільки по відношенню до підозрюваного, алей до свідків, які з плином часу через різні причини (у тому числі і через страх перед членами злочинних об'єднань, які вчиняють незаконне поводження з вогнепальною зброєю) змінюють своє відношення до необхідності дачі показань. Тому найбільш результативним є проведення допиту на місці події під час виїзду чергової СОГ.

Переважна більшість потерпілих не заінтересовані у даванні неправдивих показань. Як правило, така категорія осіб намагається допомогти слідчому встановити усі обставини справи з метою викриття злочинців та повернення майна.

Втім показання потерпілого та свідка можуть містити певні прогалини і неточності. Потерпілі і свідки дають неповні показання, що зумовлено негативним впливом або побоюванням помсти з боку членів злочинного об'єднання.

Крім того, як зазначає В.В. Єфіменко [18] можливі і інші слідчі ситуації, наприклад: розкрадання зброї супроводжувалося дезертирством; злочин скоєно військовою посадовою особою, який по своєму службовому становищу повинен був забезпечити збереження вогнепальної зброї.

Не слід забувати про необхідність виявлення неправди у показаннях потерпілого, так як заяву (повідомлення) про вчинення розкрадання зброї, викладені потерпілим відомості можуть бути помилковими. Завідомо неправдиве повідомлення про вчинення розкрадання може бути продиктовано тим, що, наприклад, власник з використанням своєї зброї скоїв злочин (або надав свою зброю для вчинення злочину іншій особі), і, щоб забезпечити собі алібі, заявив в правоохоронні органи про те, що зброю у нього викрали. Помилкову заяву про вчинення розкрадання зброї може бути зроблено його власником з метою обговорити конкретну особу. Потерпілий може давати неправдиві свідчення про умови зберігання зброї, приховувати, що зброя зберігалася неналежним чином. Не в інтересах потерпілого розповідати і про власну неправильну поведінку, якою потерпілий спровокував вчинення розкрадання зброї [19].

У зв'язку з цим, слідчий повинен усвідомлювати можливість факту інсценування злочину потерпілим і, що останній може бути одним із членів злочинного об'єднання. Тому допит, в залежності від особистості заявника, його психологічних якостей, сімейного стану та взаємовідносин з командуванням, а також членами злочинного об'єднання, яке викрадало зброю, може носити як конфліктний, так і безконфліктний характер.

Успішне його проведення залежить від знання слідчим нормативної бази, що регулює обіг зброї у військах. У ході допиту необхідно враховувати, що допитуваний має життєвий досвід, усталені погляди. Для встановлення психологічного контакту і досягнення мети допиту необхідно вивчити особистість допитуваного, його сімейне становище, зв'язки [18].

Саме тому слідчий повинен обирати тактичні прийоми допиту потерпілих, що спрямовані на їх нейтралізацію. Важливого значення набуває вміння слідчого встановлювати психологічний контакт із потерпілими. Шляхи його досягнення у справах цієї категорії мають свої особливості. Зокрема, вони містять такі заходи: попереднє вивчення «особи потерпілого», спостереження за нею, створення доброзичливої атмосфери під час допиту, з'ясування причин страху, труднощів при відповідях та ін. [20].

Однак згідно ст. 214 КПК єдиною СРД, яка може бути проведена у не-

відкладних випадках до внесення відомостей до Єдиного реєстру досудових розслідувань є огляд місця події.

Однак, результати попереднього опитування слідчих та оперативних працівників свідчать про те, що у непоодиноких випадках допит свідків у кримінальних провадженнях щодо незаконного поводження з вогнепальною зброєю, що вчиняється злочинними об'єднаннями, здійснюється до внесення відомостей до єдиного реєстру досудових розслідувань - під час огляду місця події, із залишенням вільними графі часу проведення допиту для подальшого її заповнення відповідною датою та часом, які будуть більш пізніми ніж момент внесення відомостей до Єдиного реєстру досудових розслідувань.

Крім того, такий допит проводиться не лише слідчими, а й оперативними працівниками. При цьому, у подальшому задля «забезпечення» законності його проведення, слідчий складає відповідне доручення і направляє його до оперативного підрозділу, після чого вже заповнюється дата проведення допиту

Така позиція виправдовується слідчими та оперативними працівниками кількома обставинами: 1) економією часу; 2) тактичною необхідністю використання фактору раптовості.

Слід зазначити, що після надходження до органу, підрозділу поліції інформації про вчинення кримінального правопорушення першочергові заходи та невідкладні слідчі (розшукові) дії можуть передбачати виявлення свідків та очевидців події, опитування (у разі внесення відомостей в ЄРДР - допит).

У зв'язку з тим, що широкою є практика залучення на добове чергування кількох складів СОГ, нами пропонується впровадити окремий алгоритм дій у роботу СОГ, яка здійснює виїзд на місце події. Зокрема після прибуття СОГ на місце події і встановлення всіх обставин, керівник СОГ (слідчий) засобами зв'язку повідомляє обставини кримінального правопорушення слідчому, що перебуває у територіальному підрозділі поліції для негайної реєстрації в ЄРДР. Після отримання номеру ЄРДР, слідчий що перебуває на місці події, самостійно допитує, а у разі необхідності дає доручення на проведення допитів оперативному працівникові.

Висновок. Таким чином до основних організаційно-підготовчих заходів до проведення допиту можна віднести: повне та детальне вивчення матеріалів кримінального провадження; вивчення слідчої ситуації, що сформувалася на певному етапі досудового розслідування; визначення кола осіб, які підлягають допиту; встановлення послідовності проведення допитів (якщо декілька підозрюваних осіб); визначення предмета допиту; вивчення особи допитуваного (збирання оперативної інформації про допитувану особу; її місце у складі злочинного угруповання, що займається наркобізнесом; вчинені цим угрупованням кримінальні правопорушення); визначення часу проведення допиту; встановлення місця проведення допиту; визначення способу виклику на допит; підбір речових доказів та інших матеріалів для пред'явлення допитуваному; визначення учасників проведення допиту; визначення технічних засобів фіксації допиту та їх підготовка; забезпечення сприятливих умов

проведення допиту; ознайомлення зі спеціальною літературою або використання допомоги осіб, що володіють спеціальними знаннями; визначення низки тактичних прийомів, що будуть застосовані під час допиту; складання плану проведення допиту та ін. Крім того, вважаємо, що до організаційно-підготовчих заходів проведення допиту під час виїзду СОГ на місце події доцільно віднести : а) реєстрацію матеріалів в ЄРДР слідчим, що перебуває у територіальному підрозділі поліції; б) дача письмового доручення оперативному працівникові про проведення допиту безпосередньо під час огляду місця події.

Бібліографічні посилання

1. Ратинов А. Р. Судебная психология для следователей : учеб. пособие / А. Р. Ратинов – М. : Высшая школа МООП СССР, 1967. – 290 с.
2. Коловоротный А. А. Уголовно-процессуальные и криминалистические аспекты расследования организации преступного сообщества (преступной организации) : дис. ... канд. юрид. наук : Спец.: 12.00.12 – «Криминалистика, судебно-экспертная деятельность, оперативно-розыскная деятельность»; 12.00.09 – «Уголовный процесс» / Коловоротный Андрей Анатольевич 2015. - 238 с.
3. Криминалистика: учебник / под ред. проф. А.Г. Филиппова (отв. редактор) и проф. А.Ф. Волынского. – М.: Издательство “Спарк”, 1998. – 543 с.
4. Вовчанська О. А. Розслідування незаконного перевезення наркотичних засобів залізничним транспортом: дис. ... канд. юрид. наук : спец. 12.00.09 «Кримінальний процес та криміналістика; судова експертиза; оперативно-розшукова діяльність» / Вовчанська Олена Анатоліївна. – Дніпроп. держ. ун-т внутр.справ. - Дніпропетровськ, 2014. –213 с.
5. Криминалистика : учебник / под ред. проф. А. Г. Филиппова и А. Ф. Волынского. – М., 1998. – 282 с.
6. Тертишник В. М. Гарантії істини та захисту прав і свобод людини в кримінальному процесі : монографія / В. М. Тертишник. – Дніпропетровськ : Юрид. академія МВС України, Арт-Прес, 2002. – 432 с.
7. Андреев И. С. Курс криминалистики / И. С. Андреев, Г. И. Грамович, Н. И. Порубов ; под ред. Н. И. Порубова. – Мн. : Выш. шк., 1997. – 335 с.
8. Весельський В. К. Сучасні проблеми допиту (процесуальні, організаційні і тактичні аспекти) : монографія / В. К. Весельський – К. : НВТ «Правник» – НАВСУ, 1999. – 126 с.
9. Питерцев С. К. Тактика допроса / С.К. Питерцев, А.А. Степанов. – СПб: Питер, 2001. – 160 с.
10. Янковой М.О. Тактичні засади допиту та розвідувального опитування : порівняльне дослідження : автореф. дис. на здобуття наук. ступеня канд. юрид. наук : спец. 12.00.09 / М.О. Янковой. – Одеса, 2007. – 18 с.
11. Криміналістика : підручник / В. В. Пясковський, Ю. М. Черноус, А. В. Іващенко, О. О. Алексєєв та ін. – К. : Центр учбової літератури, 2015. – 544 с.
12. Чаплинський К. О. Тактичне забезпечення розслідування діяльності злочинних угруповань : монографія / К. О. Чаплинський. – Дніпропетровськ : Дніпроп. держ. ун-т внутр. справ; Ліра ЛТД, 2010. – 304 с.
13. Весельський В. К. Особливості провадження допиту підозрюваного (обвинуваченого) з метою недопущення тортур та інших порушень прав людини : посібник / Весельський В. К., Кузьмічов В. С., Мацишин В. С., Старушкевич А. В. – К. : Нац. акад. внутр. справ України, 2004. – 148 с.
14. Криміналістика : підручник / [Берназ В. Д. та ін.] ; за заг. ред. д-ра юрид. наук,

проф. А. Ф. Волобуєва ; Харк. нац. ун-т внутр. справ. – Харків : ХНУВС, 2011. – 665 с., с. 295-297

15. Чернявський С. С. Фінансове шахрайство: методологічні засади розслідування : монографія / С. С. Чернявський. – К. : «Хай-Тек Прес», 2010. – 624 с.

16. Хірсін А. В. Криміналістичне забезпечення розслідування корисливо-насиленої організованої злочинної діяльності : автореф. дис. на здобуття науковою ступеня кандидата юридичних наук за спец. 12.00.09 «Кримінальний процес і криміналістика ; судова експертиза» / А. В. Хірсін. – К., 2006. – 18 с.

17. Бахин В.П. Тактика использования внезапности в раскрытии преступлений органами внутренних дел: учебное пособие / Бахин В.П., Кузьмичев В.С., Лукьянчиков Е.Д. – Киев: НИиРИО КВШ МВД СССР им. Ф.Э. Дзержинского, 1990. – 56 с.

18. Ефименко В. В. Расследование хищений огнестрельного оружия, боеприпасов, взрывчатых веществ и взрывных устройств (по материалам следственно-прокурорской практики военной прокуратуры Дальневосточного военного округа) : дис. ... канд. юрид. наук : спец. 12.00.09 «Уголовный процесс, криминалистика и судебная экспертиза; оперативно-розыскная деятельность» / Ефименко Виктор Викторович. – Владивосток, 2002. – 192 с.

19. Капустина И.В. Первоначальный этап расследования хищений огнестрельного оружия, боеприпасов, взрывчатых веществ и взрывных устройств: Дис. ... кандидата юрид. наук: 12.00.09 / Санкт-Петербургск. ун-т МВД России. СПб., 1999. 227 с.

20. Тарасенко О. С. Розслідування незаконного поводження з вогнепальною зброєю, що вчиняється злочинними об'єднаннями: Дис. ... канд. юрид. наук: 12.00.09 / НАВС. Київ, 2017. 240 с.

Надійшла до редакції 11.01.2018

Kotsyuba S.A. Organizational and tactical features of interrogation at the initial stage of the investigation of the illegal possession of firearms by militaryman. The article outlines the organizational and tactical features of interrogation at the initial stage of the investigation into the illegal possession of firearms.

The author concludes that the main organizational and preparatory measures for conducting the interrogation include: full and detailed study of materials of criminal proceedings; study of an investigative situation that was formed at a certain stage of pre-trial investigation; determining the range of persons to be questioned; establishing a sequence of interrogation (if several suspects); definition of the subject of interrogation; investigation of the person being interrogated (collection of operational information about the interrogated person, his place in the criminal group involved in drug trafficking, criminal offenses committed by this group); determining the time of interrogation; establishment of the place of interrogation; determining the method of calling for questioning; selection of material evidence and other materials for presentation to the interrogator; definition of participants in the interrogation; definition of technical means for recording interrogation and their preparation, providing favorable conditions for interrogation; acquaintance with special literature or use of the help of persons with special knowledge; definition of a number of tactical methods to be used during interrogation; drafting a plan for interrogation, etc.

Keywords: *illegal possession of firearms, interrogation, assignment, initial stage of investigation.*

* * *

УДК 343.98

Кузьменко А. С.

здобувач

*(Дніпропетровський державний
університет внутрішніх справ)*

СУТНІСТЬ ТА СИСТЕМА КРИМІНАЛІСТИЧНОЇ ХАРАКТЕРИСТИКИ КВАРТИРНИХ КРАДІЖОК, УЧИНЕНИХ РАНІШЕ ЗАСУДЖЕНИМИ ОСОБАМИ

Висвітлено деякі аспекти розслідування квартирних крадіжок, учинених раніше засудженими особами. Розглядаються сутність та система криміналістичної характеристики для більш швидкого розслідування кримінального правопорушення.

Ключові слова: *квартирні крадіжки, раніше засуджена особа, криміналістична характеристика, слідчі (розшукові) дії, тактика.*

Постановка проблеми. Методика розслідування окремого кримінального правопорушення складається з ряду взаємопов'язаних елементів. Перше місце в її системі вже не одне десятиліття займає криміналістична характеристика. Вона є базисом для побудови інших елементів методики, дає широкі розшукові можливості та має чітку інформаційну спрямованість для проведення різних процесуальних дій. Адже на початковому етапі розслідування важливим моментом є визначення можливих місць знаходження інформації, на подальшому – перевірки отриманих даних. А загалом, визначена наукова категорія надає найбільш повні відомості про конкретне діяння. В зв'язку з цим, криміналістична характеристика квартирних крадіжок, учинених раніше засудженими особами, потребує детального дослідження.

Аналіз публікацій, в яких започатковано розв'язання даної проблеми. Дослідженням змісту та структури криміналістичної характеристики займалися такі відомі вчені як В.П. Бахін, Р.С. Белкін, О.М. Васильєв, Л.Г. Відонов, І.О. Возгрін, І.Ф. Герасимов, В.Ф. Єрмолович, О.Н. Колесніченко, С.П. Митричев, В.О. Образцов, І.Ф. Пантелєєв, М.В. Салтевський, М.О. Селіванов, Л.О. Сергєєв, В.Г. Танасевич, О.Г. Філіпов, М.П. Яблоков та інші. Та в їх роботах не було приділено достатньої уваги сутності та системі криміналістичної характеристики квартирних крадіжок, учинених раніше засудженими особами.

Метою даної статті є дослідження сутності та системі криміналістичної характеристики квартирних крадіжок, учинених раніше засудженими особами.

Виклад основного матеріалу. Використання даної категорії найбільш важливим є на початковому етапі розслідування злочинів, коли здебільшого

існує дефіцит вихідної інформації. Адже за допомогою стійких кореляційних зв'язків між її окремими елементами вона дозволяє глибше аналізувати наявні слідчі та оперативні дані, висувати обґрунтовані версії, будувати інформаційні моделі щодо події злочину, ймовірних злочинців та інших невстановлених обставин. З публікацією робіт Н.А. Селіванова, який оголосив про встановлення кореляційних зв'язків між елементами криміналістичної характеристики вбивств, розробка проблем криміналістичної характеристики отримала імпульс. В своєму дослідженні автор наводить приклади певних кореляційних зв'язків між різними елементами криміналістичної характеристики та робить однозначний висновок: «виявлення подібних зв'язків слід здійснювати і стосовно криміналістичних характеристик інших злочинів. Об'єктивні показники закономірних зв'язків покликані ознаменувати якісно вищий рівень у розвитку окремих методик розслідування» [11, с. 57].

Загалом, криміналістичну характеристику злочинів науковці розглядають по-різному. Зокрема, Л.Я. Драпкін визначив її як наукову категорію, в якій з достатнім ступенем конкретності описані типові ознаки та властивості події, обстановки, способу та механізму вчинення суспільно-небезпечних діянь певної класифікаційної групи, процесу виникнення та локалізації доказів, типових ознак особистості та поведінки винних, потерпілих, а також стійкі особливості інших об'єктів посягань [2, с. 17].

Зі свого боку, Є.П. Іщенко відмічає, що, працюючи по конкретній кримінальній справі, слідчий нерідко зустрічається з труднощами в з'ясуванні криміналістичних особливостей того або іншого виду чи групи злочинів, а також у виборі оптимальних підходів до їхнього розкриття і розслідування. Іншими словами, йому необхідна, образно кажучи, криміналістична матриця розслідування, наклавши яку на сформовану (або вихідну) слідчу ситуацію, він міг би чітко зорієнтуватися, що і як йому слід зробити для встановлення і викриття винних осіб і виправдання невинних, якщо вони через обставини, що склалися, виявилися під підозрою [4, с. 120-121].

М.П. Яблоков визначав її як динамічну систему відповідних взаємозалежних загальних та індивідуальних ознак злочину, які найяскравіше проявляються у способі та механізмі злочинного діяння, обстановці його вчинення й в окремих рисах особистості – його суб'єкта, дані якої мають важливе значення для розробки методів розслідування [14, с. 68]. Інші науковці роблять наголос на тому, що дана категорія заснована на практиці правоохоронних органів і криміналістичних досліджень модель системи зведених відомостей про криміналістично значущі ознаки і виду, групи або конкретного злочину, яка має на меті оптимізувати процес розкриття та розслідування злочину [6, с. 255].

І.О. Возгрін дану категорію однозначно відрізняє як від кримінально-правової, так і від кримінологічної, але може включати деякі особливості обох, а також кримінально-процесуальної та психологічної характеристик [1, с. 75]. Як бачимо, важливе в криміналістичному аспекті саме застосування в практичному розрізі окремих її положень. Тому ми підтримуємо

В.В. Радаєва, який основними напрямками цього визначив:

- виявлення злочинів, висунення версій про злочинний характер тієї чи іншої події;
- висунення версії про особу злочинця;
- висунення версії про вчинення злочину групою осіб;
- використання відомостей про типові місця приховання та реалізації викраденого для розшуку предметів посягання;
- застосування даних про механізм слідоутворення для правильного визначення кола можливих джерел інформації про злочин, більш цілеспрямованої роботи з їх виявлення, для виявлення матеріальних слідів злочину в ході огляду [9, с. 17-19].

Ми, в свою чергу, підтримуємо позицію О.Н. Колісниченка та В.О. Коновалової, які визначили досліджувану категорію як систему відомостей (інформації) про криміналістично значущі ознаки злочинів даного виду, що відбиває закономірні зв'язки між ними і служить побудові та перевірці слідчих версій для вирішення конкретних завдань розслідування» [5, с. 16].

Говорячи про систему криміналістичної характеристики квартирних крадіжок, учинених раніше засудженими особами, слід одразу зазначити, що її наповнення вчені також визначали по-різному. З цього приводу, Р.Л. Степанюк, досліджуючи структури окремих криміналістичних методик, наголошує «...на однотипність будови видових, підвидових та комплексних методик, включаючи до них криміналістичну характеристику відповідно виду, підвиду злочинів або їх комплексу» [12, с. 157].

Більшість авторів, серед яких можна зазначити Р.С. Белкіна, О.М. Васильєва, І.О. Возгріна, О.Г. Філіпова тощо, називають 4-5 елементів, причому майже всі називають предмет злочинного посягання, спосіб вчинення злочину, особу злочинця, «слідову картину» та обстановку вчинення злочину. На підставі аналізу структур криміналістичних характеристик М.В. Салтевський дійшов висновку, що «...вони різняться як за кількістю, так і за змістом елементів. А більшість авторів виділяють елементи, які можна звести до чотирьох основних: предмет безпосереднього замаху; спосіб учинення злочину в його широкому розумінні; типова обстановка – «слідова картина» в її широкій інтерпретації; особа злочинця» [10, с. 419].

З приводу інших тверджень щодо наповнення елементами криміналістичної характеристики, то до її системи В.С. Кузьмічов та Г.І. Прокопенко відносять:

- предмет безпосереднього злочинного посягання (найрізноманітніші об'єкти органічного та неорганічного походження);
- спосіб вчинення злочинів в його широкому розумінні (обставини приготування, вчинення і приховування злочину, образ дії суб'єкта, що використовується для досягнення поставленої мети);
- типову «слідову картину» злочину в її широкій інтерпретації (сукупність джерел матеріальних та ідеальних відображень у навколишній матеріа-

льній обстановці вчиненого злочину);

– особу злочинця (опис людини як соціально-біологічної системи, властивості та ознаки якої відображуються у матеріальному середовищі);

– особу потерпілого (для окремих видів чи груп злочинів: демографічні дані, відомості про спосіб життя, риси характеру, звички, зв'язки і стосунки, ознаки віктимності тощо). [7, с. 253]

А вже О.О. Ексархопуло до неї зараховує:

– спосіб вчинення злочину;

– спосіб приховування злочину;

– механізм злочину;

– обстановку вчинення злочину;

– знаряддя злочину;

– характерні для даного способу сліди;

– особа злочинця; особа потерпілого;

– мотиви поведінки злочинця та жертви [15, с. 271]:

В той же час, наприклад, В.Ф. Єрмолович запропонував узагальнену структуру криміналістичної характеристики злочинів, включивши до неї понад 20 елементів. Зокрема, він виділив в ній наступні елементи:

– зв'язок злочину з адміністративними правопорушеннями, а також порушеннями фінансової, технологічної, трудової та іншої дисципліни; криміналістична структура злочину;

– способи ухилення від кримінальної відповідальності й покарання обвинуваченого за вчинене;

– діяльність осіб, що об'єктивно сприяла настанню злочинного результату або ухиленню суб'єкта від кримінальної відповідальності тощо [3, с. 238].

Зі свого боку, В.Г. Танасевич та В.О. Образцов в системі криміналістичної характеристики окремого виду злочину виділили наступні шість елементів:

– спосіб вчинення злочину;

– обстановку вчинення злочину;

– безпосередній об'єкт злочинного посягання; г) умови охорони його від злочинних посягань;

– обставини підготовки до вчинення злочину та приховання слідів, а також характеристика осіб, що його вчинили;

– особа злочинця, його поведінка до і після вчинення злочину [13, с. 97].

Як бачимо, елементи криміналістичної характеристики злочинів виділяються в науковій літературі досить по-різному. Але всі її елементи повинні утворювати єдину систему. Адже саме використання її інформаційного компоненту має найбільше практичне значення. Це пояснюється тим, що працівник поліції, зіставляючи типізовану модель якогось виду суспільно-небезпечного діяння з криміналістично значущими ознаками, може визначати подальші напрямки розслідування та проводити певні дії.

З огляду на те, що нами досліджується конкретний суспільно-небезпечний прояв, вважаємо за потрібне розглянути можливість існування

окремих елементів в системі криміналістичної характеристики квартирних крадіжок, учинених раніше засудженими особами.

До неї нами однозначно віднесений спосіб вчинення. Крім того, при його розгляді будуть досліджуватися дії з підготовки до вчинення злочину, його безпосереднього вчинення та приховування цього суспільно-небезпечного діяння. Завдяки цьому буде більш якісно вирішене питання забезпечення розслідування цього виду кримінальних правопорушень, зокрема як дії, спрямовані на протидію розслідуванню цього виду діянь.

Наступним елементом, який, на нашу думку, повинен бути обов'язково дослідженим, є «слідова картина». Як раз зі слідами вчиненого діяння на початку кримінального провадження стикаються підрозділи поліції. В зв'язку з цим, у процесі практичної діяльності необхідно застосовувати теоретичні положення криміналістичної характеристики цього виду кримінальних правопорушень, що будуть нами розроблені.

Більшість авторів як елемент криміналістичної характеристики визначали предмет злочинного посягання. У кримінально-правовому значенні предмет в квартирній крадіжці виявити просто – це конкретне майно, яке таємно викрали. В криміналістичному значенні предмет також має місце, адже під час вчинення цього суспільно-небезпечного діяння в більшості випадків має місце взаємодія з матеріальними об'єктами.

Використання відомостей про особу потерпілого є необхідним для попередження досліджуваного кримінального правопорушення. Це пояснюється тим, що в багатьох випадках ознаки потерпілого, його поведінка чи окремі дії, можуть викликати негативну реакцію зі сторони злочинця.

Останнім елементом, який ми вважаємо за потрібне досліджувати в наведеній системі, є особа злочинця. Як зазначає В.М. Мешков, стосовно суб'єкту збирається інформація, яка його характеризує: по місцю роботи, навчання, місцю проживання; перевіряються версії щодо його зловживання наркотиками чи алкоголем; наявність судимості; причетність до агресивних релігійних сект. [8, с. 111] Характеристика цього елемента дає можливість проводити певні профілактичні заходи, висувати відповідні версії по розслідуванню.

Отже, в системі криміналістичної характеристики квартирних крадіжок, учинених раніше засудженими особами, ми виокремили лише ті елементи, які характеризуються чіткою розшуковою спрямованістю. З огляду на вищезазначене, ми визначили її з наступних елементів:

- спосіб вчинення злочину;
- обстановка вчинення;
- «слідова картина»;
- предмет злочинного посягання;
- особа потерпілого;
- особа злочинця.

Висновки. Констатуючи вищенаведене, відмітимо, що сутність та сис-

тема криміналістичної характеристики квартирних крадіжок, учинених раніше засудженими особами, є важливою складовою методики розслідування цього кримінального правопорушення. В системі криміналістичної характеристики досліджуваного різновиду кримінальних правопорушень виділено такі елементи: спосіб вчинення злочину; обстановка вчинення; «слідова картина»; предмет злочинного посягання; особа потерпілого; особа злочинця. Зазначені елементи були визначені з огляду на їх значення в практичній діяльності працівників поліції для використання в процесі розслідування квартирних крадіжок, учинених раніше засудженими особами.

Бібліографічні посилання

1. Возгрин И.А. О структуре методик расследования отдельных видов преступлений // И.А. Возгрин / Вопросы теории и практики борьбы с преступностью. – Ленинград, 1974. – С. 74-85.
2. Драпкин Л. Я. Предмет доказывания и криминалистические характеристики преступлений / Л. Я. Драпкин // Межвуз. сб. науч. тр. – Свердловск, 1978. – Вып.69. – С. 16-19.
3. Ермолович В.Ф. Криминалистическая характеристика преступлений. – Мн., 2001. – с. 238-240.
4. Ищенко Е.П. Проблемы криминалистической характеристики преступлений // 50 лет в криминалистике. К 80-летию со дня рождения Р.С. Белкина. Матер. междунауч. конф. – Воронеж: Воронеж. гос. ун-т, 2002. – С. 120-121.
5. Коновалова В. Е. Теоретические проблемы криминалистической характеристики / В. Е. Коновалова, А. Н. Колесниченко // Криминалистическая характеристика преступлений : Сб. науч. трудов. – М.: Всесоюз. инстит. по изучению причин и разраб мер по предупр. преступности, 1984. – С. 16.
6. Криміналістика : навчальний посібник / за заг. ед. Є.В. Пряхіна. – Львів: ЛьвДУВС, 2010. – 540 с.
7. Кузьмічов В. С. Криміналістика: навч. посіб. / За заг. ред. В. Г. Гончаренка та Є. М. Моїсєєва. К.: Юрінком Інтер, 2001. – 368 с.
8. Мешков В. М. Методика расследования преступлений : курс лекций / В. М. Мешков. – М.: Юрлитинформ, 2013. – 304 с.
9. Радаев В. В. Криминалистическая характеристика преступлений и ее использование в следственной практике: лекция / В. В. Радаев. – Волгоград: ВСШ МВД СССР, 1987. – 24 с.
10. Салтевський М.В. Криміналістика (у сучасному викладі); Підручник. – К.: Кондор, 2005. – 588 с.
11. Селиванов Н.А. Криминалистические характеристики преступлений и следственные ситуации в методике расследования // Соц. законность. 1977. № 2 С. 57.
12. Степанюк Р. Л. Структура окремих криміналістичних методик розслідування злочинів / Р. Л. Степанюк // Право і Безпека. – 2011. – № 4 (41). – С. 154 – 158.
13. Танасевич В. Г. О криминалистической характеристики преступлений / В. Г. Танасевич, В. А. Образцов // ВИ по изучению причин и разработке мер предупреждения преступности. – М., 1976. – Вып. 25. – С. 94-104.
14. Яблоков Н. П. Совершенствование методических основ расследования преступлений / Н. П. Яблоков. – Советское государство и право. – 1976. – № 2. – С. 68
15. Эксархопуло А. А. Криминалістика в схемах и иллюстрациях : учебное пособие / А. А. Эксархопуло. – СПб., Издательство «Юридический центр Пресс», 2002. – 450 с.

Надійшла до редакції 17.01.2018

Kuzmenko A.S. Essence and system of forensic description of apartment thefts made by earlier convicted persons. The scientific article deals with some aspects of investigation of apartment thefts made by earlier convicted persons. The features of the interaction of the content and structure of criminalistic characteristics for faster and effective investigation of the crime are devoted too.

The essence and system of forensic characteristics of apartment thefts made by previously convicted persons is an important part of the method of investigation of this criminal offense. In the system of forensic characteristics of the investigated variety of criminal offenses, the following elements are distinguished: the method of committing a crime; situation of commission; "trace picture"; the subject of a criminal offense; victim's person; the offender's person. These elements were determined in view of their significance in the practice of police officers for use in the investigation of apartment thefts committed by previously convicted persons.

Keywords: *apartment theft, previously convicted person, forensic description, investigation (investigative) actions, organization, tactic.*

* * *

УДК 343.13

Кулянда М. І.
суддя Апеляційного суду
Чернівецької області

СТАНОВЛЕННЯ ТА ГЕНЕЗА АПЕЛЯЦІЙНОГО ПРОВАДЖЕННЯ В УКРАЇНІ

Досліджено становлення та основні етапи розвитку апеляційного провадження в Україні. Здійснено історико-правове дослідження щодо становлення та розвитку апеляційного провадження в кримінально-процесуальному законодавстві України на різних етапах її історії. Визначено момент виникнення інституту апеляції на території України та основні етапи його розвитку.

Ключові слова: *становлення, розвиток, апеляційне провадження, Апеляційний Суд, оскарження.*

Постановка проблеми. Процес реформування кримінальної юстиції досі триває, тому можна сподіватись, що проведення історико-правового аналізу, здійсненого в межах даної статті, щодо становлення і розвитку апеляційного провадження, дозволить використати набутий досвід та уникнути протиріч і помилок, які зустрічались на різних етапах розвитку вітчизняного кримінально-процесуального законодавства.

Аналіз публікацій, в яких започатковано розв'язання даної проблеми. Питання щодо перевірки судових рішень було предметом наукових ви-

кладів у роботах Є.В. Большакова, О.Ю. Костюченко, Н.Р. Бобечко, Д.О. Захарова, І.Ю. Міроникова, О.В. Острогляда, О.С. Кашки, В. А. Познанського, В. І. Шишкіна, В. М. Хотенця, В. В. Сердюка, В.І. Сліпченка та ін., але наявні наукові дослідження не охоплюють усіх аспектів інституту апеляційного провадження, в тому числі і питання щодо його становлення та розвитку.

Метою цієї статті є новий науковий результат у вигляді узагальнення законодавства та теоретичних поглядів на становлення та розвиток апеляційного провадження в Україні. Для досягнення даної мети необхідно виконати такі завдання: 1)здійснити історико-правове дослідження щодо становлення та розвитку апеляційного провадження в кримінально-процесуальному законодавстві України на різних етапах її історії; 2) визначити момент виникнення інституту апеляції на території України та основні етапи його розвитку.

Виклад основного матеріалу. У науці кримінального процесуального права історія становлення та розвитку апеляційного провадження є малодослідженою. Що ж до національного розуміння апеляції, то більша частина території України протягом віків розвивалась відповідно до європейських поглядів та ідеалів, тому інститут апеляції відомий їй здавна. Починаючи з кінця VIII століття правосуддя поділялось на світське та церковне і здійснювалося на підставі норм звичаєвого права, князівських «уставів» і «уроків», Церковних уставів, Візантійських збірників та «Руської Правди» [1]. Серед науковців немає єдності в питанні можливості оскарження судових рішень у цей історичний період. У цей історичний період існували також приватновласницькі суди, їх ще називали вотчинними судами або судами домініальними. Під їх юрисдикцію підпадали закабалені селяни (закупи, рядовичі, ізгої). На підставі ст. 56 Просторової редакції «Руської Правди» (XII ст.) закуп міг піти «жалітися до князя і до суддів» [2, с. 28]. Згідно із Церковними уставами, рішення духовних судів не підлягали оскарженню: «не подобаєть сих судов и тяжь князю судити, ни боярам его, ни судьям» [3, с. 138]. Рішення княжих судів теж були остаточними і оскарженню не підлягали. В них засідали або самі князі, або ж посадники чи тіуни [4, с. 77]. Інша група вчених, зокрема І. Д. Беляєв, О. Мироненко, Є. А. Чернушенко, вважають, що рішення всіх судів були остаточними й оскарженню не підлягали [5, с. 339]. Однак, з такою категоричністю можна погодитися тільки стосовно рішень княжих та церковних судів.

У період входження українських земель до складу Королівства Польського та Великого Князівства Литовського оскарження судових рішень мало певні особливості. У Галичині, що з другої половини XIV століття знаходилась у складі Королівства Польського, апеляційне оскарження судових рішень здійснювалося до вічових судів загалу шляхти воєводства, які були вищими апеляційними установами та збиралися тричі на рік. З XV століття апелювання здійснювалося до короля, і відтоді почався занепад вічових судів. Із судів західноукраїнських міст апеляції направлялися до суду Львова, а звідти – до

комісарського суду в Кракові. Згодом апелювання на рішення магістратських судів здійснювалося до королівського суду.

У Великому князівстві Литовському Жалуваною грамотою 1457 року та Судебником Казимира 1468 року [6] узаконено і врегульовано компетенцію панських (доменіальних) судів. Згідно із зазначеними актами пан-шляхтич мав право одноособово здійснювати судочинство щодо селян. Обов'язковий інстанційний порядок розгляду кримінальних проваджень судами був запроваджений із прийняттям Статуту 1529 року.

У XIV–XVI століттях суд Великого князя в Литовсько-Руській державі був вищою судовою установою. У тогочасних джерелах права він називався «суд господарський», «власний суд господарський», а іноді «суд перед обличністю господарською», «маєстат господарський» (Статут 1529 р., розд. VI, арт. 36; Статут 1566 р., розд. IV, арт. 68; Статут 1588 р., розд. IV, арт. 29) [7, с. 2–106; 8]. Суд міг розглянути будь-яке кримінальне провадження особисто за участю радних панів або доручити судочинство довіреним особам (комісарам, асесорам, канцлерам, маршалкам). Як справедливо зазначають історики, «головне навантаження господарський суд ніс не у вирішенні кримінальних проваджень за першою інстанцією, а у їхньому розгляді за апеляційними скаргами на рішення всіх інших судів» [6]. Великий князь розглядав апеляції на вироки нижчих судів і довірених осіб та отзови (скарги на суддів) [9, с. 41]. Він мав змогу затвердити, змінити або скасувати їх вирок.

Наступним кроком у запровадженні інстанційності судового розгляду стала ухвала Берестейського сейму від 23 травня 1542 року [10]. Відповідно до умов акту, позивач не мав прав звертатися до господарського суду, якщо господар знаходився в Польщі, а зобов'язаний був звертатися до суду воєвод і старост. Скарги на їх рішення в такому разі подавались до суду Пани-Ради. Спочатку суд Пани-Ради був дорадчим органом при князі, а згодом здійснював судові функції під час відсутності великих князів і збирався на судові сейми двічі, а з 1551 року – раз на рік. У 1588 році суд Пани-Ради був повністю замінений Сеймовим судом, який став вирішувати особливо важливі кримінальні провадження та апеляційні скарги на рішення з окремих справ. Вирок Сеймового суду, як зазначають історики, оскарженню не підлягав, але за королем залишалось право помиловати засудженого [6].

Апеляції на вироки міських судів, де застосовувалося магдебурзьке право, розглядалися судами адміністративних центрів староств та воєводств.

Серед українського населення Литовсько-Руської держави існував ще й копний (громадський) суд. Апеляційною інстанцією для копних судів був суд намісника [6]. Таким чином, вироки копних судів підлягали оскарженню. На Правобережжі копні суди існували до кінця XVIII століття, а на Лівобережжі – до середини XVIII століття.

Земським привілеєм 1457 року феодалам було надане право суду над своїми селянами. На рішення обласних (місцевих державних) судів апеляції подавались: на рішення намісників, воєводи, старости, державця – до госпо-

дарського суду; на рішення помічників воєводи – до воєводи. До господарського суду можна було апелювати на рішення земського суду. Апеляції на рішення гродських судів також подавались до суду господаря, а після створення Луцького трибуналу – до нього. На рішення і вироки магістратських судів у великих містах скарги подавались до господарського суду, в ратушних містах – воєводі або старості, в приватновласницьких містах – власнику міста. Після Люблінської унії 1569 року і утворення Речі Посполитої для більшості міст з магдебурзьким правом вищим судом був Сеймовий суд у Варшаві, а після 1581 року – Головний трибунал Великого Князівства. Апеляції на рішення гетьманського суду (військового) подавались до Сеймового суду, а після створення Головного трибуналу Великого Князівства – до нього.

У середині XVI століття на землях Великого князівства Литовського була проведена судова реформа. У гродських судах, які поділялися на нижчі й вищі, судьями виступали старости й воєводи. Вищі були судами другої інстанції, які розглядали апеляції. Апелювати ще можна було до центральних судів. Литовським статутом 1566 року встановлювалися правила для подання апеляції та переносу кримінального провадження на суд господаря. Таким чином, Статутами 1566 і 1588 років остаточно затверджено інстанційний порядок розгляду цих проваджень.

У 1581 році створено центральний судовий орган – Головний трибунал Великого Князівства, який діяв на литовських і білоруських землях. Уже в кінці 1581 року діяв Головний литовський трибунал, як основна апеляційна інстанція у Великому князівстві Литовському, Руському та Жемайтійському (офіційна назва держави), до складу якого входили землі України [11, с. 201]. Аналіз статуту «Способу прав трибунальських» дозволяє зробити висновок, що він замінив господарський суд [12, с. 2–16]. До компетенції трибуналу належав розгляд кримінальних проваджень по першій інстанції та розгляд апеляцій на вироки земських, городських і підкоморських судів, а також панських судів відносно шляхтичів, засуджених до смертної кари, тюремного ув'язнення або великого грошового штрафу (Статут 1588 р., розд. III, арт. 11) [8].

Як зазначає Т. І. Бондарук, головний Литовський трибунал став основною апеляційною інстанцією [13, с. 108]. Рішення Головного трибуналу оскарженню не підлягали. На них не можна було подати апеляцію до господарського або сеймового суду [12, с. 3–4].

Конституція Вального Сейму 1578 затвердила вищою судовою апеляційною інстанцією для місцевих судів Волинського, Брацлавського і Київського воєводств – Луцький трибунал. Уперше його діяльність дослідив М. М. Ясинський [11]. Цей апеляційний суд був подібний до Люблінського трибуналу в Польщі, був виборним органом і складався з депутатів-суддів. Конституція про затвердження трибуналу віднесла до його компетенції, зокрема, розгляд апеляцій у кримінальних провадженнях на рішення земських, гродських та підкоморських судів. Апеляції на рішення міських судів із магдебурзьким правом розглядав королівський суд. Під час апеляційного про-

вадження оголошувалася апеляція, оскаржений декрет суду. Особливістю, як зазначають історики, було те, що трибунал не міг торкатися тих обставин, які не були предметом розгляду місцевого суду й не знайшли відображення в його рішенні. Результатом розгляду кримінального провадження могло бути затвердження або прийняття нового декрету [14]. Як показує аналіз судової практики, рішення Луцького трибуналу, як і рішення комісарських судів, могли оскаржуватись до королівського суду [6].

У 1589–1590 роках Річ Посполита підпорядкувала Люблінському трибуналу всі непольські провінції – Волинь, Брацлавщину, Київщину та Пруссію, у зв'язку з чим Луцький трибунал припинив своє існування. Таким чином, після ліквідації Луцького трибуналу апеляції став розглядати загальний Люблінський трибунал.

У Запорізькій Січі з другої половини XVI століття, як зазначають історики, судові функції виконували паланковий полковник, курінний отаман, кошовий отаман, а іноді й весь кіш [15, с. 86–87]. Процесуальна діяльність судів базувалася на нормах звичаєвого права. Апеляційне оскарження вироків паланкового суду здійснювалося до курінного суду, який був апеляційною інстанцією стосовно них. Апеляції на рішення курінного суду стали направлятись до суду військового судді. Більшість кримінальних проваджень розглядав військовий суддя. На вирок військового судді можна було апелювати до кошового отамана. Кримінальні провадження про тяжкі злочини передавалися військовим суддею на розгляд кошовому отаману чи військовій раді. Суд кошового отамана вважався найвищою інстанцією для всіх судів.

У період Гетьманщини (друга половина XVII–XVIII ст.) знищено судову систему Речі Посполитої, яка була становою. Відповідно до «Інструкції судам» 1730 року гетьмана Д. Апостола, полкові суди (існували до 1763 р.) діяли як суди першої інстанції для сотенної та полкової старшини і як суди другої – апеляційної інстанції щодо сотенних судів (існували до 1763 р.). У містах діяли магістратські суди, що керувалися магдебурзьким правом. Апелювати на рішення цих судів з 1721 року можна було до полкової та гетьманської канцелярії.

У період, що розглядається, були не достатньо розроблені норми, які регулювали оскарження судових рішень. Процесуальний порядок апеляційного оскарження судових рішень і перегляду кримінальних проваджень уперше отримав письмове закріплення в статтях 1–броділу VI Статуту 1529 року і розвивався у наступних законах, прийнятих з 1529 по 1588 роки. Тому не можна погодитися з позицією тих авторів, які стверджують, що вперше апеляція як одна з форм оскарження судових вироків введена у Франції КПК 1808 року, а згодом запозичена законодавством інших буржуазних держав (у Росії апеляція введена після судової реформи 1864 р.) [16, с. 203].

Багатовіковий досвід апеляційних судів та апеляційного провадження в Україні зібрано, вивчено й докладно врегульовано у «Правах, по которым судится малоросийский народ» 1743 року. У цьому правовому акті апеляція ви-

значалась як правильне відкликання й перенесення кримінального провадження з нижчого суду до вищого, коли одна зі сторін вважала себе скривдженою вироком, винесеним у нижчому суді.

Поряд з тим, як в українській державі існувала досить розвинена система процесуального права, в Росії до кінця першої третини XIX століття діяло Соборне уложення 1649 року [17, с. 289] та царські укази. З 1722 року за царським указом вищою апеляційною судовою інстанцією, до якої оскаржувалися всі без винятку рішення судів, стала Малоросійська колегія, що знаходилась у Глухові – резиденції гетьмана.

На початку XVIII століття на територію України поширюється дія різноманітних актів царської Росії (регламенти, приписи, положення, зводи, накази, інструкції, укази, маніфести). На судочинство в Гетьманщині вплинули Петровські укази з питань кримінального права від 12 і 19 листопада 1721 року і «Про форму суду» [18].

У 1750–1758 роки Генеральний суддя Федір Чуйкевич склав збірник «Суд і розправа в правах малоросійських». Вищою судовою апеляційною інстанцією був Генеральний військовий суд. Він діяв і після ліквідації Гетьманщини, припинив своє існування у 1786 році. Проведена реформа поновлювала в Україні стару статутну систему судів та відокремила судову владу від адміністративної.

У Правобережній Україні продовжувала існувати судова система Речі Посполитої. Вищим становим (апеляційним) судом був Коронний трибунал. З 1764 року судовими справами України займався Люблінський трибунал.

З 1775 року у Слобідсько-Українській, Херсонській, Катеринославській, Таврійській губерніях діяла судова система Росії.

Загалом у першій половині XIX століття судова організація України мала такий вигляд:

- перша інстанція, де розглядалися кримінальні провадження по суті: для дворян – повітовий суд, для городян – міський магістрат, для вільних селян – нижня розправа;

- друга інстанція – апеляційна та ревізійна. Для всіх губерній створювались палата кримінального суду й палата цивільного суду [19, с. 88].

Вищою судовою інстанцією для всієї Росії залишався Сенат.

Однією з найпоследовніших буржуазних реформ у Росії 60–70-х років XIX століття була судова реформа 1864 року. У процесі історичного розвитку стадії перегляду судових рішень його види поступово звелись у Статуті кримінального судочинства 1864 року до таких: окреме оскарження, апеляція, касація та відновлення кримінальних проваджень. Різниця між ними полягала в самій відмінності судових рішень. Так, постанови та ухвали підлягали окремому оскарженню, неостаточні вироки переглядалися в порядку апеляції, остаточні – в порядку касації, у випадку якщо вони ще не набрали законної сили. Що ж стосується вироків, які набрали законної сили, то для їх перегля-

ду допускалася тільки виняткова процедура відновлення. Неостаточними вважались вироки, постановлені мировим суддею або окружним судом без участі присяжних засідателів [18]. Вони підлягали оскарженню в апеляційному порядку (за всіма предметами кримінального провадження – по суті самого провадження) стосовно будь-якої неправильності при судовому розгляді та постановленні вироку (ст. 853 і 856 СКС). Вироки, винесені окружним судом з участю присяжних засідателів, а також з'їздом мирових суддів та Судовою палатою як судами другої інстанції, вважались остаточними й могли бути оскаржені тільки в касаційному порядку [20, с. 105].

Проте закріплена в Статуті кримінального судочинства 1864 року апеляційна й касаційна форма оскарження судових вироків мирової юстиції обмежувалася тим, що суд міг винести остаточний вирок, який не підлягав оскарженню. Так, згідно зі ст. 124 СКС, вирок мирового судді вважався остаточним, коли ним призначалися такі покарання, як застереження, зауваження, догана, арешт до трьох днів, грошове стягнення, що не перевищує 15 карбованців.

На вироки окружного суду, постановлені без участі присяжних засідателів, як на неостаточні, засуджений міг подати апеляційну скаргу (а прокурор – апеляційний протест) у судову палату, яка знову розглядала кримінальне провадження по суті. В Україні апеляції розглядали три судові палати: Київська, Одеська та Харківська [21, с. 275].

Закони 1889 року заснували складну систему апеляційних та касаційних інстанцій для місцевих судів. Судові статuti передбачали для мирових суддів одну апеляційну інстанцію – з'їзд мирових суддів і одну касаційну – Сенат. Другою апеляційною інстанцією для справ, розглянутих земськими начальниками та міськими судьями, був повітовий з'їзд. Що стосується повітових членів окружних судів, то апеляційною інстанцією для них був окружний суд, а касаційною – відповідний департамент Сенату.

У період «першої» Української Народної Республіки (Центральної Ради) (07 листопада 1917 р. – 29 квітня 1918 р.) апеляції на судові рішення розглядалися апеляційними судами, створеними на підставі Закону від 17 грудня 1917 року «Про Апеляційний Суд» [22]. Передбачалося утворення трьох апеляційних судів: Київського, Одеського та Харківського, компетенція яких поширювалася на навколишні губернії.

У добу Української держави та влади Гетьмана (29 квітня – 14 грудня 1918 р.), за «Законами про тимчасовий державний устрій України» від 29 квітня 1918 року [23], вищою судовою інстанцією залишався Генеральний Суд Української Держави, суддів якого призначав Гетьман.

У період гетьманства скасовано закон Центральної Ради «Про Апеляційний Суд» від 17 грудня 1917 року, водночас поновлювалася вища судова палата, щоправда, з деякими змінами, котрі в основному стосувалися їхніх штатів та вимог до кандидатів на відповідні посади.

В Українській Народній Республіці часів Директорії (15 грудня 1918 р. –

21 листопада 1920 р.) Законом від 02 січня 1919 року було скасовано Державний Сенат і відновлено діяльність Генерального Суду, але під іншою назвою «Найвищий Суд УНР», а 24 січня 1919 року Законом УНР про скасування закону колишнього гетьманського уряду від 08 липня 1918 року «Про Судові Палати й Апеляційні Суди» від 24 січня 1919 року [24, с. 55–56] також було відновлено апеляційні суди, створені за часів Центральної Ради Законом «Про апеляційні суди» та Постановою Директорії УНР від 31 липня 1919 року («Про відкриття діяльності Київського Апеляційного Суду») [22, с. 232–233]. Вже 26 січня 1919 року Директорія затвердила Закон про Надзвичайні Військові Суди [25], а 04 серпня 1920 року – Закон про деякі зміни до цього закону [26, с. 49–52], згідно з яким вироки, винесені надзвичайними військовими судами за спрощеною процедурою, не підлягали оскарженню й виконувалися негайно (ст. 23).

Початком юридичного оформлення судоустрою Радянської України була постанова Народного Секретаріату УРСР «Про введення народного суду» від 04 січня 1918 року [27, с. 30–33]. Ця постанова відкидала не тільки апеляційне, а й касаційне оскарження рішень та вироків народного суду і тому не створювала касаційної інстанції. За постановою утворювалися дільничні, повітові і міські народні суди. У зв'язку з ліквідацією старої судової системи і введенням народного суду апеляцію було скасовано як таку, що нібито послаблювала діяльність суду першої інстанції, ускладнювала й затягувала процес. Створення революційних трибуналів відбулося після прийняття 23 січня 1918 року Положення про революційні трибунали [28, с. 68–69]. Вироки і рішення народного суду та революційного трибуналу були остаточними й не підлягали апеляційному і касаційному оскарженню.

Отже, у радянський період інститут апеляції припинив своє існування на українській території, натомість Положенням про народні суди і революційні трибунали УРСР від 14 лютого 1919 року [29, с. 526–530] уведено інститут касації, що за змістом відрізнявся від однойменного апеляційного інституту європейського та світового процесуального законодавства [30, с. 53].

У Положенні про судоустрій УРСР від 16 грудня 1922 року [31, с. 779–787], Кримінально-процесуальному кодексі УРСР 1922 року [32], Кримінально-процесуальному кодексі УРСР 1927 року [33] та Кримінально-процесуальному кодексі УРСР 1960 року [34] касаційне оскарження судових рішень набуло подальшого розвитку. У радянський період у кримінальному процесі касаційне оскарження й перегляд фактично поєднували в собі риси класичної касації та деякі апеляційні елементи.

Тільки через тривалий час, реалізуючи Концепцію судової реформи, законодавець дійшов висновку про необхідність ще однієї інстанції для перегляду вироків, які не набрали законної сили, – апеляційної. Згідно з КПК України (у редакції 1960 р.), апеляційна інстанція – це суд, що розглядає в апеляційному порядку кримінальні справи за скаргами і поданнями на вироки й постанови суду, що не набрали законної сили.

Апеляційні суди засновані уже в рамках незалежної України відповідно до ст. 125 Конституції України та Закону «Про внесення змін до Кримінально-процесуального кодексу України» від 21 червня 2001 року № 2533–111 [35], у зв'язку із закінченням дії перехідних положень Конституції України та проведенням «Малої судової реформи».

Запровадження апеляційного розгляду кримінальних проваджень уже протягом першого року виявило цілий ряд проблем, які потрібно було обговорювати й розв'язувати. Недосконалим виявився розділ четвертий КПК України, що передбачав три види апеляційного провадження, кожний з яких мав свої особливості. Такого висновку можна дійти, аналізуючи зміст ст. 347, ч. 5 ст. 349 та ст. 382 КПК України. У загальному порядку розглядалися апеляції на вироки, які не набрали законної сили, постановлені місцевими судами, та постанови про застосування чи незастосування примусових заходів виховного і медичного характеру, ухвалені місцевими судами (ч. 1 ст. 347 КПК України). Дещо обмеженою виявилася апеляційна перевірка ухвал (постанов) про закриття справи або про направлення її на додаткове розслідування, а також на окремі ухвали (постанови) й інші рішення.

Важливою віхою кримінального процесуального права стало прийняття нового Кримінального процесуального кодексу України, який вступив в дію з 20 листопада 2012 року [36]. Законодавець в главі 31 КПК України закріпив процесуальний порядок апеляційного оскарження, повноваження та межі суду апеляційної інстанції. Але з 2012 року в статті, що регламентують здійснення провадження в суді апеляційної інстанції було внесено велика кількість змін, о свідчить про недосконалість чинного законодавства та існування проблемних питань під час реалізації норм на практиці. Ці та інші питання нами будуть дослідженні в інших працях.

Підсумовуючи викладене, можна зробити **висновок**, що інститут оскарження й перегляду судових рішень існував ще з VIII століття. Розвиток апеляційної перевірки судових рішень проходив велику кількість етапів, що залежали від історичних реалій, рівня розвитку процесуального законодавства, правової культури та ступеня автономної особистості в державі та в суспільстві.

Бібліографічні посилання

1. Клейнман А. Ф. Обжалование и опротестование судебных постановлений и определений / Клейнман А. Ф. – М., 2009. – 324 с.
2. Русская правда // Российское законодательство X–XX века – М. : Юрид. лит., 1984 – Т. 1. – 1984. – 432 с.
3. Устав князя Ярослава о церковных судах // Российское законодательство X–XX веков : М. : Юрид. лит., 1984. Т. 1. – 1984. – 432 с.
4. Кульчицький В. С. Історія держави і права України / Кульчицький В. С., Настюк М. І., Тищик Б. Й. – Львів : Світ, 1996. – 296 с.
5. Беляев И. Д. Лекции по истории русского законодательства / Беляев И. Д. – М., 1901. – 575 с.
6. Суд і судочинство на українських землях у XIV–XVI ст. / [за заг. ред. П. Музиченка]. – Одеса : Астропринт, 2000. – 180 с.

7. Литовский статут 1529 года// Временник Московского общества истории и древностей российских. – М., 1854. – Кн. 18. – С. 2–106.
8. Литовский статут 1588 года // Законодательные акты Великого княжества Литовского XV–XVI вв. – Ленинград: 1936.
9. Музиченко П. П. Історія держави і права України : [навч. посібник] / Музиченко П. П. – [4-евид.]. – К. : Т-во «Знання», 2003. – 429 с.
10. Ухвала Берестейського сейму від 23 травня 1542 р. // Акты, относящиеся к истории Западной России : Т. 2. № 222.
11. Ясинський М. Н. Главный литовский трибунал, его происхождение, организация и компетенция / Ясинський М. Н. – К. : Тип. Н. А. Гирич, 1901. – 263 с.
12. Способ прав трибунальских // Временник императорского Московского общества истории и древностей Российских. – М., 1854. – Кн. XXV. – С. 2–16.
13. Бондарук Т. І. Західноруське право : дослідження і дослідники / Бондарук Т. І. – К. : Ін-т держави і права ім. В. М. Корецького НАН України, 2000. – 160 с.
14. Положення про революційні трибунали від 23 січня 1918 р. // Хронологічне зібрання законів, указів Президії Верховної Ради, постанов і розпоряджень Уряду Української РСР (1917–1941 рр.) : Т. 1. – 1963. – С. 68–69.
15. Яворницький Д. І. Історія запорізьких козаків / Яворницький Д. І. – Львів : Світ, 1990. – 319 с.
16. Яблочков Т. М. Учебник гражданского судопроизводства/ Яблочков Т. М. –, 2009. – 345 с.
17. Смирнов А. В. Типология уголовного процесса : дис. ... доктора юрид. наук : 12.00.09 / Смирнов А. В. – М., 2001. – 345 с.
18. Фойницький І. Я. Курс уголовного судопроизводства. Ч. 2 / Фойницький І. Я. – СПб. : Тип. С. С. Спасовича, 2007. – 588 с.
19. Фойницький І. Я. Курс уголовного судопроизводства. Ч. 2 / Фойницький І. Я. – СПб. : Тип. С. С. Спасовича, 2007. – 588 с.
20. Викторский С. И. Русский уголовный процесс / Викторский С. И. – М. : Казенная железнодорожная Типография Московского узла, 1911. – 320 с.
21. Борисенко В. Й. Курс української історії: з найдавніших часів до ХХ століття : [навч. посібник] / Борисенко В. Й. – К., 1996. – 387 с.
22. Закон УНР «Про заведення Апеляційних Судів» від 17 грудня 1917 р. // Вісник Генерального Секретаріату Української Народної Республіки. – 1917. – № 7. – 23 грудня. – С. 1–4.
23. Закон України «Про тимчасовий державний устрій України» від 29 квітня 1918 р. // Державний Вісник. – 1918 р. – № 1. – 16 травня – С. 1–2.
24. Закон УНР «Про Судові Палати й Апеляційні Суди» від 24 січня 1919 р. // Вісник Державних Законів для всіх земель УНР. – 1919. – Вип. 7. – Ч. 100. – 13 лютого. – С. 58–60.
25. Закон УНР «Про Надзвичайні Військові Суди» від 26 січня 1919 р. // Вісник Державних Законів для всіх земель УНР. – 1919. – Вип. 8. – Ч. 102. – 18 лютого. – С. 58–61.
26. Закон УНР «Про надзвичайні військові суди». Кам'янець-Подільськ :, 1920. – С. 5–12.
27. Постанова Народного Секретаріату «Про введення народного суду» від 04 січня 1918 р. // Хронологічне зібрання законів, указів Президії Верховної Ради, постанов і розпоряджень Уряду Української РСР (1917–1941 рр.) – К., 1963 – Т. 1. – 1963. – С. 30–33.
28. Положення про народні суди і революційні трибунали УСРР від 14 лютого 1919 р. // ЗУ УСРР. – К., 1920. – № 25. – С. 526–530.
29. Положення про революційні трибунали від 23 січня 1918 р. // Хронологічне зібрання законів, указів Президії Верховної Ради, постанов і розпоряджень Уряду Української РСР (1917–1941 рр.) : в ___ т. / – К., 1963–Т. 1. – 1963. – С. 68–69.

30. Шевчук П. І. До питання створення та дії апеляційних судів у судовій системі України / П. І. Шевчук // Вісник Верховного Суду України. – 1998. – № 2. – С. 5–10.
31. Положення про судоустрій УСРР від 16 грудня 1922 р. // СУ УССР. – К., 1922. – № 54. – С. 779–787.
32. Кримінально-процесуальний кодекс УРСР 1922 року // УСРР СУ УССР. – 1922. – № 41.
33. Кримінально-процесуальний кодекс УРСР 1927 року / – К. : Держполітвидав УРСР, 1950 – 148 с.
34. Кримінально-процесуальний кодекс УРСР 1960 року // Відомості Верховної Ради УРСР. – 1961. – № 2. – С. 15–17.
35. Законодавство України про судову і правоохоронну діяльність: Організація та діяльність судових органів. Організація та діяльність правоохоронних органів // Бюлетень законодавства і юридичної практики України / [відп. ред. В. С. Стефанюк]. – К. : Юрінком Інтер, 2001. – 351 с.
36. Кримінальний процесуальний кодекс України від 19.11.2012 // [Електронний ресурс] – Режим доступу : <http://zakon2.rada.gov.ua/laws/show/4651-17>

Надійшла до редакції 17.01.2018

Kulyanda M.I. Formation and genesis of appeal proceedings in Ukraine. The work deals with the study of the formation and the main stages of the development of appellate proceedings in Ukraine. In the scientific article the historical and legal study on the formation and development of appeal proceedings in the criminal-procedural legislation of Ukraine at various stages of its history was carried out. The time when appeals are instituted in Ukraine and the main stages of its development are determined.

It has been concluded that the institute of appeals and review of court decisions existed since the VIII century. The development of the appellate court judgments passed a large number of stages depending on historical realities, the level of development of procedural legislation, legal culture and the degree of autonomous personality in the state and in society.

Keywords: *formation, development, appeal proceedings, Appeal Court, appeals.*

* * *

УДК 343.13

**Лазарева Д.В.**

викладач

*(Дніпропетровський державний
університету внутрішніх справ)*

ЗАБЕЗПЕЧЕНІСТЬ ПРАВ ЗАТРИМАНОВОГО ЯК ОСНОВА ЗАКОННОСТІ ПІД ЧАС ЗДІЙСНЕННЯ ЗАТРИМАННЯ УПОВНОВАЖЕНОЮ СЛУЖБОВОЮ ОСОБОЮ

У статті на основі тлумачення норм чинного Кримінального процесуального кодексу України досліджуються особливості забезпечення прав затриманого під час здійснення затримання уповноваженою службовою особою та пов'язані із цим проблеми порушення прав затриманого у практичній діяльності правоохоронних органів.

Ключові слова: права затриманого, заходи забезпечення кримінального провадження, затримання уповноваженою службовою особою.

Постановка проблеми. Міжнародні стандарти забезпечення законності під час затримання уповноваженою службовою особою змістовно сконцентровані навколо дотримання прав затримуваної особи, що обумовлюється, в першу чергу, беззахисним становищем останньої, особливо на початкових етапах обмеження її свободи та особистої недоторканності у зв'язку із підозрою у вчиненні кримінального правопорушення.

Затримання, передбачене ст. 208 КПК України, завжди пов'язане із первинною підозрою, яка формується в уповноваженій службовій особі на основі особисто сприйнятих фактів і обставин. Вказана підозра може відповідати об'єктивній дійсності, але не можна відкидати і ймовірність помилки уповноваженої службової особи у висновках щодо причетності конкретної особи до події злочину. В будь-якому випадку, закон передбачає обов'язок суб'єкта, якого затримують у зв'язку із підозрою у вчиненні злочину, підкорятися наказам уповноваженої службової особи. Виконання вказаного обов'язку у разі необхідності забезпечується державним примусом у формі застосування фізичної сили, спеціальних засобів чи вогнепальної зброї. Єдина причина, яка виправдовує такий підхід, полягає у тому, що без обмеження свободи пересування підозрюваної особи та її примусового припровадження до органу досудового розслідування практично неможливо здійснити об'єктивну перевірку первинної підозри процесуальними засобами.

У цьому проявляється найбільш глобальна проблема забезпечення за-

конності під час затримання уповноваженою службовою особою – збереження балансу між непорушністю прав конкретної особи, яка в силу дії принципу презумпції невинуватості вважається такою, що не вчиняла злочин, та необхідністю досягнення того, щоб кожний, хто вчинив кримінальне правопорушення, був притягнутий до відповідальності в міру своєї вини. В основі такого балансу лежить ідея мінімально необхідного втручання у сферу суб'єктивних прав задля досягнення завдань затримання.

На жаль, на практиці зазначений баланс нерідко порушується в угоду якнайшвидшого розкриття злочину за будь-яку ціну: доцільність починає превалювати над законністю, окремі приписи кримінального процесуального законодавства починають розглядатися як “необов'язкові”, допускаються порушення, на які свідомо “закривають очі” наглядові та контролюючі інстанції з огляду на досягнений кінцевий результат, адже “мета виправдовує засоби”. В наслідок професійно-деформаційних процесів в середовищі правоохоронців достатньо поширеним є ставлення до затриманих, як до винних у вчиненні злочину, а застосовування до них заходів впливу під час затримання розглядається як своєрідне покарання за вчинене. Зрештою, конкретні фактичні умови проведення затримання уповноваженими службовими особами, як правило, несуть в собі потенційні ризики достатньо серйозних порушень суб'єктивних прав затриманої особи, зокрема: обмеження свободи та особистої недоторканності без остатніх підстав, надмірне застосування сили під час затримання, жорстоке поводження із затриманим, приниження його честі і гідності, невинуваті затримки із доставленням затриманого до найближчого підрозділу органу досудового розслідування, процесуального оформлення затримання, виконання вимог кримінального законодавства в частині роз'яснення підстав затримання та процесуальних прав підозрюваного.

Поряд із цим, проблема здійснення суб'єктивних прав під час затримання вищесказаним не вичерпується. Справа в тім, що перебування особи у становищі затриманого позбавляє її в буквальному сенсі фізичної можливості для повноцінної реалізації тих суб'єктивних прав, які мети затримання безпосередньо не стосуються і, за логікою, не повинні обмежуватись навіть в умовах позбавлення волі. Так, наприклад, затримана особа не може самотійно, без стороннього сприяння звернутися за медичною допомогою, запросити свого адвоката-захисника, звернутися зі скаргою до прокурора, вжити заходів піклування за своїми утриманнями тощо. Відтак, навряд чи можна констатувати дотримання законності під час затримання, коли останнє хоч і здійснене відповідно до встановлених законом умов та підстав, але внаслідок цього відбулося унеможливлення реалізації тих суб'єктивних прав затриманого, обмеження яких не охоплюється метою затримання. В цьому контексті законність затримання безпосередньо пов'язана із правозабезпечувальною діяльністю уповноважених службових осіб правоохоронних органів.

Аналіз публікацій, в яких започатковано розв'язання даної проблеми. Дослідженню безпеки прав затриманого за підозрою у вчиненні зло-

чину присвячені наукові публікації О.І. Білоусова, В.М. Григорьєва, І.М. Гуткіна, А.Я. Дубинського, О.В. Капліної, В.М. Корнукова, Є.І. Макаренка В.О. Малярової, А.В. Ольшевського, І.Л. Петрухіна, І.О. Ретюнських, В.В. Рожнової, А.І. Сергєєва, С.М. Смокова, В.М. Тertiшника, Л. Д. Удалової, А.К. Чернової, О.О. Чувільова. Однак, спеціальних наукових досліджень забезпеченості прав затриманого як основи законності під час здійснення затримання уповноваженою службовою особою, а також пов'язаних із ним проблем в практичній діяльності на сьогоднішній день не проводилось.

Відтак, **метою** цієї статті є дослідження забезпеченості прав затриманого як основи законності під час здійснення затримання уповноваженою службовою особою

Виклад основного матеріалу. В літературі небезпідставно вказується на те, що кримінальна процесуальна діяльність регламентується шляхом надання її суб'єктам конкретних процесуальних прав та обов'язків. Можливість реалізації права учасниками кримінального процесу обумовлена наявністю кореспондуючого обов'язку посадової особи, в чиєму провадженні знаходяться відповідні матеріали. У кримінальному процесі зобов'язання по охороні прав, свобод та законних інтересів учасників кримінального провадження від імені держави покладено на органи кримінального судочинства та їх посадових осіб. При цьому в законодавстві не лише проголошується відповідні обов'язки, а й встановлюються спеціальні процесуальні засоби для їх виконання [1, с.41].

З огляду на вищесказане, можна стверджувати, що проблема забезпечення законності під час затримання уповноваженою службовою особою – це, в першу чергу, проблема забезпечення прав та законних інтересів затримуваної особи.

Одним з перших розробників категорії “забезпечення прав” в юридичній теорії став М.В. Вітрук, який визначив її як систему умов та засобів реалізації суб'єктивних прав або їх охорону [2, с.195]. На думку П.М. Рабіновича та М.І. Хавронюка, забезпечення прав і свобод людини передбачає створення умов для їх здійснення, що включає такі елементи, як сприяння реалізації, охорона та захист прав і свобод людини [3, с.250]. Схожою є позиція А.Ю. Олійника, який розглядувану категорію визначає як створення сприятливих умов для здійснення суб'єктивних прав і свобод, їх охорону та захист від порушень, відновлення порушених прав компетентними державними органами, їх посадовими чи службовими особами шляхом здійснення матеріальних і процесуальних засобів [4, с.153].

Як бачимо, в теорії права немає принципів розбіжностей у розумінні сутності забезпечення прав особи. Вказаний напрямок правозастосовної діяльності включає в себе створення відповідних умов та сприяння у реалізації суб'єктивних прав, їх охорона, захист та відновлення у разі порушення. На основі цих положень О.В. Верхогляд-Герасименко пропонує розглядати за-

безпечення прав людини у сфері кримінального судочинства як діяльність компетентних державних органів, що здійснюють кримінальне провадження, яка полягає у виконанні певних процесуальних дій, спрямованих на створення сприятливих умов для реалізації прав кожним суб'єктом кримінальної процесуальної діяльності, їх охорону, а у випадку порушення або можливого порушення – вжиття заходів щодо запобігання їх порушенню або ефективного відновлення [5, с.14]. В цілому погоджуючись із такою дефініцією, зауважимо, що забезпечення прав учасників кримінального провадження (в тому числі і затриманого) може реалізовуватись не тільки шляхом виконання певних процесуальних дій, а й через вжиття організаційних, матеріально-технічних та інших заходів.

Права затриманого представляють собою не просту сукупність, а складну систему взаємопов'язаних правових можливостей, ускладнення у реалізації одного з яких невідворотно негативно відображається на реалізації інших. Так, наприклад, ігнорування з боку уповноважених службових осіб права затриманого знати підстави затримання та знайомитись із протоколом затримання ускладнює реалізацію ним права на захист від підозри; неповідомлення про факт затримання родичів затриманого ускладнює доступ останнього до правової допомоги; порушення права на повагу до гідності через застосування фізичного чи психічного насильства щодо затриманого нівелює його право відмовитись свідчити проти себе, і т.п. Відтак, ефективність правозабезпечувальної діяльності уповноважених службових осіб під час затримання потребує комплексної оцінки з урахуванням вищевказаних системних зв'язків. Для цього ми пропонуємо використовувати таку характеристику, як *забезпеченість прав затриманого*, під якою слід розуміти такий стан системи відносин, що виникають і розвиваються у зв'язку із здійсненням затримання особи за підозрою у вчиненні злочину, який характеризується наявністю сприятливих умов для повноцінної реалізації суб'єктивних прав затриманої особи, їх ефективною охороною та своєчасним відновленням у разі порушення.

Визнання стану забезпеченості прав затриманого як одного з основних індикаторів дотримання законності під час затримання обумовлює необхідність розробки відповідних критеріїв, на підставі яких може здійснюватися правова оцінка кожної конкретної ситуації обмеження уповноваженими службовими особами правоохоронних органів свободи та особистої недоторканності особи у зв'язку із підозрою у вчиненні злочину.

До числа критеріїв забезпеченості прав затриманого (а отже і дотримання законності під час затримання в цілому) можна віднести наступні:

- правова визначеність ситуації, пов'язаної із обмеженням свободи та особистої недоторканності затриманого у зв'язку із підозрою у вчиненні злочину,
- обізнаність затриманого про свої процесуальні права;
- проінформованість визначеного законом кола третіх осіб про факт затримання;

- безперешкодний доступ затриманого до правової допомоги;
- безпечні умови життєдіяльності затриманого;
- належне поводження із затриманим, повага до його гідності;

Відповідно до ст.11 КПК України, під час кримінального провадження повинна бути забезпечена повага до людської гідності, прав і свобод кожної особи. При цьому забороняється піддавати особу катуванню, жорстокому, нелюдському або такому, що принижує її гідність, поводженню чи покаранню, вдаватися до погроз застосування такого поводження, утримувати особу у принизливих умовах, примушувати до дій, що принижують її гідність. Виходячи зі змісту припису, який міститься у ч.5 ст.17 КПК України, поводження із затриманим повинно відповідати поводженню із невинуватою особою.

Вітчизняні науковці-юристи одностайні у тому, що забезпечення поваги до честі і гідності людини означає: по-перше, недопустимість дій, принижуючих честь і гідність людини, образ, погроз, насильства і т.д; по-друге, недопустимість збирання, використання, зберігання та розголошення хибної, брудної, принижуючої честь, гідність чи ділову репутацію людини недостовірної інформації; по-третє, з повагою ставитись до людини взагалі, до її індивідуального образу, поглядів, переконань, духовного життя, віри, мрій; по-четверте, гарантованість відшкодування матеріальної і моральної шкоди, завданої приниженням честі і гідності людини, гарантованість судового захисту честі, гідності і ділової репутації людини [6, с.129-130; 7, с.142-143;8, с.85].

При всій, здавалося б, очевидності і безапеляційності вищевказаних положень у сучасному цивілізованому суспільстві, їх повноцінна реалізація у сфері правоохоронної діяльності залишається однією з наймасштабніших проблем як юридичної теорії, так і правозастосовної практики. І особливо гостро ця проблема постає під час затримання за підозрою у вчиненні злочину. Експерти Європейського комітету з питань запобігання катуванням чи нелюдському або такому, що принижує гідність, поводженню та покаранню, які систематично делегуються в Україну, продовжують констатувати непоодинокую практику затримання осіб (зазвичай на строк від декількох годин до двох днів, в окремих випадках до тижня) органами внутрішніх справ без належної реєстрації. Протягом зазначених часових періодів затримані особи, що розглядаються як такі, що відмовляються від співпраці, піддаються ризику жорстокого поводження без забезпечення в стосунку до них відповідних правових гарантій. Делегація отримала численні скарги щодо фізичного жорстокого поводження (головним чином щодо ударів руками та ногами та палицями) від осіб, що перебували в установах МВС. Зазначені скарги були отримані не тільки від дорослих чоловіків, але і жінок, а також підлітків чоловічої та жіночої статі. В деяких випадках, приклади жорстокого поводження були такої тяжкості, що можуть бути оцінені як катування (підвішування за допомогою наручників та нанесення повторних тяжких ударів за допомогою палиці до особи в підвішеному стані; заподіяння електричних шоків за допомогою електрошокера та військового польового телефону; удушення за допомогою

протигазу та пластикового пакету). При цьому переважна більшість отриманих скарг стосується часового періоду відразу після затримання, коли зазначені особи були піддані початковому опитуванню оперативними офіцерами, яке дуже часто передувало тому моменту, коли затримання було оформлене належним чином [9].

Однак проблема належного поводження із затриманим та забезпечення поваги до його гідності цим не вичерпується. Навіть якщо відкинути випадки відвертого знущання над затриманими, їх катування чи застосування інших форм приниження гідності, то все одно залишаться такі силові “атрибути” затримання, як фізичний та/або психологічний вплив на затриману особу з метою подолання протидії затриманню, нанесення розслабляючих ударів, викручування рук, покладання на підлогу, одягання наручників, направлення зброї і погроза її застосування та багато іншого. Зрештою, практично будь-яке затримання є проявом насильства по відношенню до затриманого, оскільки термін “насильство” і позначає використання силових методів або психологічного тиску [10, с.216]. І провести чітку лінію, яка б дозволила розмежувати легальне застосування уповноваженими службовими особами силового впливу на затриманого від протиправного насильства щодо нього, практично неможливо, оскільки різновид, інтенсивність і спосіб застосування тих чи інших заходів повинні визначатись суто індивідуально, виходячи із конкретної ситуації затримання, характеру дій і поведінки затриманої особи, її специфічних ознак.

З урахуванням вищесказаного, ми поділяємо точку зору тих науковців, які вважають, що заходи протидії незаконним проявам у роботі правоохоронних органів, які посягають на основні конституційні права людини, носять здебільшого організаційно-управлінський характер, а їх ефективність залежить від активності їх впровадження самими цими органами, і насамперед Міністерством внутрішніх справ України. Детермінація згадуваних негативних явищ, характерних для практики проведення затримань, значною мірою пов'язана з факторами загальносоціального рівня, тому, перш за все, необхідне конструктивне реформування ОВС: з інструменту силової підтримки державної влади система ОВС має перетворитись на соціальний інститут, який буде забезпечувати належний рівень правопорядку у державі [11, с. 47-48; 12, с.124].

Висновок. Права затриманого являють собою не просту сукупність, а складну систему взаємопов'язаних правових можливостей, ускладнення у реалізації одного з яких невідворотно негативно відображається на реалізації інших. Відповідно, ефективність правозабезпечувальної діяльності уповноважених службових осіб під час затримання потребує комплексної оцінки з урахуванням вищевказаних системних зв'язків. Для цього пропонується використовувати характеристику забезпеченості прав затриманого, критеріями якої є: правова визначеність ситуації, пов'язаної із обмеженням свободи та особистої недоторканності затриманого у зв'язку із підозрою у вчиненні зло-

чину; обізнаність затриманого про свої процесуальні права; проінформованість визначеного законом кола третіх осіб про факт затримання; безперешкодний доступ затриманого до правової допомоги; безпечні умови життєдіяльності затриманого; належне поводження із затриманим, повага до його гідності.

З позиції забезпечення законності, вкрай важливо, щоб будь-яке обмеження свободи та особистої недоторканності особи у зв'язку із підозрою у вчиненні нею кримінально караного діяння, здійснюване працівниками правоохоронних органів без ухвали слідчого судді, відбувалося в рамках чіткої кримінальної процесуальної регламентації із відповідним процесуальним оформленням даного факту як затримання уповноваженою службовою особою та наділенням затримуваної особи відповідними процесуальними гарантіями з моменту, визначеного ст.209 КПК України. Виходячи із цього, процесуальна форма затримання уповноваженою службовою особою повинна передбачати можливість застосування вказаного заходу забезпечення кримінального провадження до особи, яка підозрюється у вчиненні будь-якого кримінального правопорушення, не залежно від статті кримінального закону, за якою кваліфікується діяння такої особи.

Бібліографічні посилання

1. Бубир Ю.В. Система гарантій прав підозрюваного під час застосування запобіжних заходів / Ю.В. Бубир // Форум права. — 2013. — №4. — С. 40-46.
2. Витрук Н.В. Социально-правовой механизм реализации конституционных прав и свобод граждан / Н.В. Витрук // Конституционный статус личности в СССР. — М. : Юридическая литература, 1980. — С. 195-210.
3. Рабінович П.М. Права людини і громадянина: навчальний посібник / П.М. Рабінович, М.І. Хавронюк. — К. : Атіка, 2004. — 464 с.
4. Олійник А.Ю. Конституційно-правовий механізм забезпечення основних свобод людини і громадянина в Україні / А.Ю. Олійник. — К. : КНТ, 2008. — 472 с.
5. Верхогляд-Герасименко О.В. Забезпечення майнових прав особи при застосуванні заходів кримінально-процесуального примусу : монографія / О.В. Верхогляд-Герасименко. — Х. : Юрайт, 2012. — 216 с.
6. Тертишник В.М. Кримінальний процес України. Загальна частина : підручник. Академічне видання / В.М. Тертишник. — К. : Алерта, 2014. — 440 с.
7. Свірський Б.М. Визначення принципу поваги до людської гідності у кримінально-процесуальних нормах / Б.М. Свірський // Вісник Маріупольського державного університету. Сер. : Право. — 2013. — Вип. 6. — С. 138-145.
8. Кушнір Л.В. Забезпечення поваги до честі і гідності людини при здійсненні досудового розслідування Національною поліцією України / Л.В. Кушнір // Актуальні проблеми вітчизняної юриспруденції. — 2016. — Вип. 1. — С. 84-86.
9. Кузнецов А.П. Судебный контроль законности и обоснованности задержания подозреваемого / А.П. Кузнецов, Н.Н. Ковтун // Российский судья. — 2004. — №7. — С. 35-38.
10. Українська психологічна термінологія: словник-довідник. За ред. Л.А. Чепи. — К. : ДП “Інформаційно-аналітичне агентство”, 2010. — 302 с.
11. Дотримання прав людини в діяльності МВС / [Харківська правозахисна група]. — Харків : Права людини, 2009. — 272 с.

12. Барташук Л.П. Гарантії забезпечення права людини на повагу до честі і гідності у кримінальному судочинстві України: дис. ... канд. юрид. наук : 12.00.09 / Барташук Любов Петрівна. — К., 2011. — 237 с.

Надійшла до редакції 15.01.2018

Lazareva D.V. Ensuring the detainee's rights of the as the basis of legality during detention by authorized official. In the article, based on the interpretation of the norms of the current Criminal Procedural Code, the peculiarities of ensuring the rights of the detained person during the detention by an authorized official and the related problems of violation of the detainee's rights in the practical activities of law enforcement bodies are examined.

It has been concluded that the effectiveness of law enforcement activities of authorized officials during detention requires a comprehensive assessment taking into account the existing systemic links. To this end, it is proposed to use the characteristics of the security of the rights of the detainee, the criteria of which are: the legal definition of the situation associated with the restraint of liberty and personal immunity of the detainee in connection with the suspicion of committing a crime; knowledge of the detainee about his procedural rights; pro-formation of a third-party circle of persons determined by law about the fact of detention; unimpeded access of the detainee to legal aid; safe living conditions of the detained person; proper treatment of detainees, respect for his / her dignity.

Keywords: *rights of the detainee, measures to ensure criminal proceedings, detention by an authorized official.*

* * *

УДК 343.98 : 343.54

Лазарєв В.О.
провідний фахівець
(Дніпропетровський державний
університет внутрішніх справ)

ОСОБА ПОТЕРПЛОГО ЯК ЕЛЕМЕНТ КРИМІНАЛІСТИЧНОЇ ХАРАКТЕРИСТИКИ ВТЯГНЕННЯ НЕПОВНОЛІТНЬОГО В ЗАНЯТТЯ ПРОСТИТУЦІЄЮ ТА СУТЕНЕРСТВА

Досліджено деякі аспекти розслідування втягнення неповнолітнього в заняття проституцією та сутенерства. Розглянуто особу потерпілого як елемент криміналістичної характеристики досліджуваного кримінального правопорушення, а також визначено її характерні ознаки.

Ключові слова: *сутенерство, неповнолітній, проституція, особа потерпілого, слідча (розшукова) дія, слідча ситуація.*

Постановка проблеми. Особа потерпілого є одним з можливих елементів криміналістичної характеристики злочинів. При розслідуванні втягнення неповнолітнього в заняття проституцією та сутенерства актуальність введен-

ня означеної складової до цієї структури є просто неодмінною. Це пояснюється необхідністю розширення можливостей слідчого стосовно проведення окремих слідчих (розшукових) дій та заходів. Крім того, зазначений елемент має сталі кореляційні зв'язки з іншими складовими криміналістичної характеристики досліджуваного кримінального правопорушення, зокрема, з особою злочинця, способом вчинення злочину тощо. Завдяки визначенню означених зв'язків працівники правоохоронних органів на початковому етапі розслідування зможуть висувати відповідні версії та будувати певну послідовність проведення різних слідчих (розшукових), негласних слідчих (розшукових) дій та інших заходів в кримінальному провадженні.

Аналіз публікацій, в яких започатковано розв'язання даної проблеми. Дослідженням особи потерпілого в кримінально-правовому та криміналістичному розрізі займалися такі вчені, як В.П. Бахін, Р.С. Белкін, О.М. Васильєв, І.Ф. Герасимов, В.А. Журавель, В.О. Образцов, В.І. Полубинський, Д.В. Рівман, М.В. Салтевський, М.В. Сенаторов Є.О. Центров, В.Ю. Шепітько, М.П. Яблоков. Втім ними не проводився розгляд особи потерпілого при розслідуванні втягнення неповнолітнього в заняття проституцією та сутенерства. Водночас, на практиці виникає потреба в науково-обґрунтованих криміналістичних рекомендаціях щодо вказаної слідчої (розшукової) дії у розрізі розслідування конкретних кримінальних правопорушень.

Метою даної статті є дослідження особи потерпілого як елемента криміналістичної характеристики втягнення неповнолітнього в заняття проституцією та сутенерства.

Виклад основного матеріалу. Починаючи мову про особу потерпілого необхідно надати її визначення. Доречною нам здається думка М.В. Сенаторова з приводу того, що завдяки дослідженню теорії кримінального права, положень кримінального закону та практики його застосування зробив висновок, що потерпілий від злочину та обставини, пов'язані з ним, мають значення для встановлення соціальної сутності злочину, з'ясування характеру та ступеня його суспільної небезпечності, криміналізації та декриміналізації діянь, диференціації кримінальної відповідальності. Чітка вказівка на потерпілого та обставини, пов'язані з ним, дозволяють відмежувати один злочин від іншого; виступають ознаками складу переважної частини злочинів; сприяють конкретизації інших ознак складу; враховуються при кваліфікації злочинів та призначенні покарання, а також при вирішенні питань чинності закону про кримінальну відповідальність у просторі, звільнення від кримінальної відповідальності та відбування покарання [7, с. 3].

А вже Є.О. Центров, створюючи криміналістичне вчення про потерпілого, наголошував на тому, що особа потерпілого від злочину здавна привертала до себе увагу криміналістів, оскільки доволі часто, особливо на початковому етапі розслідування, жертва виступає у ролі одного з особливих джерел отримання суттєвої для встановлення істини інформації. Саме потерпілий від злочину нерідко повідомляє перші, вихідні, інколи дуже важливі для органі-

зації і проведення подальшого розслідування злочину фактичні відомості про подію, що відбулась [13, с. 8].

Загалом, ми підтримуємо точку зору В.І. Полубинського, який визначає особу потерпілого як людину, яка постраждала від неправомірних дій інших осіб, власної поведінки, збігу негативних обставин, нещасного випадку [5, с. 11]. Але все ж таки більш широко його визначив М.В. Сенаторов, формулюючи те, що потерпілий від злочину – це соціальний суб'єкт (фізична чи юридична особа, держава, інше соціальне утворення або ж суспільство в цілому), блага, праву чи інтересу якого, що знаходиться під охороною кримінального закону, злочином заподіюється шкода або створюється загроза такої. [8, с. 60]

В той же час необхідно відмітити, що для розслідування втягнення неповнолітніх в заняття проституцією має значення не саме поняття потерпілого, а наповнення його відповідними ознаками для створення ймовірного портрету або визначення окремих віктимогенних груп.

З приводу віктимності цієї наукової категорії В.А. Журавель слушно зазначає, що істотним моментом є встановлення й того, наскільки сприяла вчиненню злочину поведінка потерпілого. Такі дані мають певне значення не лише для попередження злочину, а й правильної побудови методики його розслідування, бо тільки відтворення обстановки та обставин події, поведінки злочинця і потерпілого допомагає як правильно кваліфікувати скоєне, так і швидко виявити і затримати злочинця. Віктимологічний підхід у розслідуванні злочинів полягає в тому, що вихідним моментом для збору інформації про особу, яка могла вчинити злочин, є особа потерпілого і його поведінка в ситуації злочину. [2, с. 97]

В чинному КПК визначено, що потерпілою може бути визнано як фізичну особу – за умови завдання їй моральної, фізичної або майнової шкоди, так і юридичну особу – за умови завдання їй майнової шкоди. В.Г. Пожар зазначає, що якщо раніше потерпілий у будь-якому випадку до сторони обвинувачення і користувався в судовому розгляді правами сторони обвинувачення, то за новим КПК потерпілий перебуває осторонь, це окремий учасник кримінального провадження, який стає стороною обвинувачення лише в окремих випадках, передбачених КПК (у разі зміни прокурором обвинувачення на менш тяжке або відмови прокурора від підтримання обвинувачення). Та й узагалі, якщо проаналізувати норми нового КПК можна дійти висновку, що постраждала особа від злочину може й не набути статусу потерпілого, якщо вона цього не забажає. У такому разі її можна залучити до провадження лише як свідка [4, с. 127].

Загалом, відомості про дану категорію або ж інформацію, надану потерпілим, визначають як таку, що може бути використана під час висунення слідчих версій, планування початкового та подальшого етапів розслідування, розроблення заходів криміналістичної профілактики тощо. Загалом, актуальність та практична корисність дослідження особи потерпілого детермінували

появу віктимологічного підходу у криміналістиці, відповідно до якого збирання інформації про злочинця розпочинається саме з дослідження особи та поведінки потерпілого [3, с. 46].

Кримінологічні показники і тенденції втягнення неповнолітніх у заняття проституцією, які дозволяють виявити дані офіційної статистики, не відповідають реальним масштабам поширення даного негативного соціального явища. У той же час вони мають значну цінність, оскільки відображають ступінь активності правоохоронних органів у виявленні фактів втягнення дітей та підлітків в «сексуальний бізнес». В регіонах, де коефіцієнт злочинності, пов'язаної з залученням неповнолітніх в заняття проституцією, вище, відповідно вище активність правоохоронних органів у виявленні зазначеної групи злочинів.

Слід розуміти, що потерпілим від кримінально караного діяння може стати будь хто. В той же час, деякі особи мають більше на це «шансів» в силу своїх особистісних особливостей, системи поглядів, уявлень про себе і свої обов'язки, конкретної життєвої ситуації, яка склалась. Адже дії потерпілого деякою мірою обумовлюють відповідні дії особи злочинця, провокують його, у зв'язку з чим виникає віктимогенна ситуація як окремих випадок криміногенної ситуації [11, с. 10].

Б. Холист серед ознак, що вказують на віктимність потерпілого вирізняє такі: біологічні властивості (стать, недостатність фізичного розвитку, вік); психічні властивості (агресивність, відсутність захисних механізмів); властивості, набуті через суспільне становище особи (наприклад, водії таксі, нічні охоронці, особи, які працюють вночі, та ін.); властивості, що характеризуються економічним становищем особи, матеріальна забезпеченість особи, її демонстрація [12, с. 73-77].

В свою чергу, В.О. Туляков з приводу рис потерпілих зазначає, що характерні для рикошетних жертв страждання, симптоми психологічних утруднень, що мають різне пояснення (емоційні чи поведінкові реакції на спричинення шкоди суб'єкту, до якого прив'язана рикошетна жертва, або звичайні людські уявлення про безпеку та справедливість оточуючого світу, що порушуються злочином, або відчуття страху тощо) [10, с. 116].

З огляду на зазначене, доречним нам здається умовивід Д.В. Рівмана з приводу того, що віктимність окремої особи поняття відносне, оскільки вона реалізується як через її особистісні риси, так і залежно від конкретної ситуації: зовнішніх обставин, характеристик злочинця тощо [6, с. 27]. Тобто слід розглядати всю сукупність певних ознак для побудови дієвих віктимогенних груп, дослідження яких зможе сприяти профілактиці втягнення неповнолітніх в заняття проституцією.

О.Н. Колесніченко зазначає, що система ознак щодо особи потерпілого має складну структуру, яка, зокрема, включає демографічні показники: а) стать, вік, місце проживання, навчання, роботи тощо; б) відомості про спосіб життя, риси характеру, звички, нахили, зв'язки (особисті, родинні, служ-

бові, побутові й інші), стосунки (ворожі, неприязні, дружні); в) у деяких методиках розслідування – ознаки віктимності (аморальна, ризикова поведінка, необачність) [9, с. 37-38].

А вже С. В. Анощенкова до загальних ознак потерпілого у теорії кримінального права відносить такі:

- фізична природа потерпілого;
- сутнісна (соціально-правова) ознака потерпілого;
- характер шкоди, що заподіюється потерпілому, її реальність чи потенційність;
- юридичний факт, з яким пов'язана поява потерпілого;
- ставлення потерпілого до спричиненої йому шкоди [1, с. 64].

Перелік ознак та властивостей особи потерпілого, що можуть стати основою для його класифікації, найбільш повно, на наш погляд, надає В. Ю. Шепітько, зокрема виділяючи:

- відомості анкетного характеру (стать, вік, місце народження, роботи або навчання, стаж, професія (фах), сімейний стан, наявність родичів);
- соціально-психологічні дані (тип темпераменту, риси характеру, емоційні прояви, особливості взаємодії (спілкування) в колективі);
- особливості поведінки – до злочинної події, в момент вчинення злочину, після його вчинення;
- незалежні характеристики (за місцем роботи чи навчання, за місцем проживання, за показаннями рідних, близьких чи найближчого оточення);
- соціальні зв'язки (коло спілкування, найближчі знайомі, особливості проведення вільного часу, наявність або відсутність спільного бізнесу, комерційна діяльність, специфіка групової поведінки, бажання вступити в певні мікрогрупи);
- дані про суспільно-корисну діяльність, її особливості;
- матеріальне становище (наявність майна, в тому числі і нерухомості, грошових вкладів, джерело збагачення, наявність або відсутність боргових зобов'язань, отримання кредитів і можливість їх погашення);
- злочинний досвід (наявність або відсутність судимостей, зв'язки з кримінальними угрупованнями, дружні стосунки з особами, які притягувалися до кримінальної відповідальності);
- причини віктимної поведінки (виконання певних професійних функцій; соціальна деформація особистості) тощо [14, с. 164-165].

Згідно з результатами аналізу кримінальних проваджень потерпілі від втягнення неповнолітніх в заняття проституцією, мають деякі властивості, що зумовлюють їх віктимність.

Серед них можна виділити біологічні – стать, вік, фізичний розвиток (дітчата, які мають привабливу зовнішність, добре розвинені на свій вік); соціальні – соціальні ролі і статус (студенти та учні коледжів, які проживають далеко від сім'ї); економічні (малозабезпечені); морально-психологічні – схильність до вживання спиртних напоїв і наркотичних речовин, аморальний

спосіб життя. Не менш важливим чинником віктимності особи є випадкові знайомства та надмірна довіра до сторонніх осіб.

Аналіз матеріалів кримінальних проваджень дав змогу встановити, що потерпілими в 96 % випадків є особи жіночої статі. Крім того, встановлено, що в 23 % – вони перебували у стані алкогольного сп'яніння. Також з'ясовано, що дівчата виявляли нерозбірливість у виборі знайомств – 19 %.

При проведенні окремих слідчих (розшукових) дій (допит потерпілого, од-ночасний допит раніше допитаних осіб, слідчий експеримент) потрібно перевіряти показання даних осіб. Оскільки непоодинокі випадки, коли неповнолітні намагаються зобразити свою роль у втягненні себе в заняття проституцією по-іншому. Зокрема, вказують, що їх втягнули в злочинну діяльність обманом, примусом, хоча насправді вони добровільно почали займатись проституцією.

До факторів, що впливають на процес втягнення неповнолітнього в за-няття проституцією відносяться:

– соціально-економічні детермінанти: несприятливе економічне стано-вище значної частини населення, в першу чергу неповнолітніх, що приводить до пошуку джерел засобів до існування, в тому числі і за допомогою заняття проституцією;

– криза духовно-моральної сфери суспільства: руйнування моральних і поведінкових стереотипів; схвалення антисоціальних форм поведінки, спря-мованої на отримання матеріальної вигоди, в тому числі і шляхом надання сексуальних послуг;

– деморалізація статевої відносин: комерціалізація інтимної сфери; без-ладні статеві зв'язки; ранній початок статевого життя; недосконалість систе-ми статевого виховання;

– пропаганда проституції, в тому числі за участю неповнолітніх, в кіно, на телебаченні, в мережі Інтернет та інших засобах масової комунікації;

– проблеми в сімейному і шкільному вихованні неповнолітніх: індифе-рентне ставлення до поведінки дитини, а також свідоме формування негатив-ного поведінки неповнолітніх;

– недосконалість системи організації дозвілля неповнолітніх: відсутність у молоді уявлення про соціально-позитивних формах проведення дозвілля або відсутність можливості скористатися ними;

– недоліки в правові заходи протидії сексуальній експлуатації неповноліт-ніх: недосконалість кримінального, сімейного законодавства, законодавства про засоби масової інформації, про рекламу, про адміністративні правопорушення;

– недоліки в роботі правоохоронних органів у попередженні, виявленні, розкритті та розслідуванні злочинів, пов'язаних із залученням неповнолітніх в «сексуальний бізнес»: відсутність спеціалізованих підрозділів органів внутріш-ніх справ, відсутність регулярних оперативно-профілактичних операцій, спря-мованих на виявлення фактів втягнення неповнолітніх у заняття проституцією;

Висновки. Підводячи підсумок, зазначимо, що потерпілий від злочину нерідко повідомляє перші, вихідні, інколи дуже важливі відомості про подію,

що відбулась, для організації і проведення подальшого розслідування злочину. Система ознак, що його характеризує, включає демографічні показники; відомості про спосіб життя, риси характеру, звички, нахили, зв'язки; ознаки віктимності. Серед них можна виділити біологічні – стать, вік, фізичний розвиток (дівчата, які мають привабливу зовнішність, добре розвинені на свій вік); соціальні – соціальні ролі і статус (студенти та учні коледжів, які проживають далеко від сім'ї); економічні (малозабезпечені); морально-психологічні – схильність до вживання спиртних напоїв і наркотичних речовин, аморальний спосіб життя. Дослідження зазначених відомостей дає змогу планувати процес розслідування втягнення неповнолітнього в заняття проституцією.

Бібліографічні посилання

1. Анощенкова С. В. Уголовно-правовое учение о потерпевшем / Москва: Волтерс Клувер, 2006. 172 с.
2. Журавель В. А. Допрос потерпевшего и использование его показаний для построения методики расследования отдельных видов преступлений : дис. ... канд. юрид. наук : 12.00.09 / Харьк. юрид. ин-т. Харьков, 1983. 246 с.
3. Журавель В. А. Допрос потерпевшего при виктимном поведении // Криминалистика и судебная экспертиза. Вып. 26. К. : Вища шк., 1983. С. 46-51.
4. Пожар В. Г. Процесуальний статус потерпілого за новим кримінальним процесуальним кодексом України: позитивні кроки та прогалини правової регламентації // Юридичний часопис Національної академії внутрішніх справ. № 2. 2013. С. 126-131.
5. Полубинский В. И. Виктимологические аспекты профилактики преступлений / М.: Академия МВД СССР, 1980. 121 с.
6. Ривман Д. В. О содержании понятия виктимность // Вопросы теории и практики борьбы с преступностью. Ленинград, 1974. С. 18-28.
7. Сенаторов М. В. Потерпілий від злочину в кримінальному праві: автореф. дис... канд. юрид. наук: 12.00.08 / Нац. юрид. акад. України. Харків, 2005. 20 с.
8. Сенаторов М. В. Потерпілий від злочину в кримінальному праві / За науковою редакцією доктора юридичних наук, професора, академіка Академії правових наук України В.І. Борисова. Х.: Право, 2006. 208 с.
9. Советская криминалистика. Методика расследования отдельных видов преступлений / В.К. Лисиченко, В.И. Гончаренко, М.В. Салтевский и др.; под ред. В.К. Лисиченко. К.: Выща шк. Главное изд-во, 1988. 405 с.
10. Туляков В. А. Виктимология: социальные и криминологические проблемы : моногр. / Одесса: Юридична література, 2000. 335 с.
11. Франк Л. В. Виктимология и виктимность / Душанбе, 1972. с. 10.
12. Хольст Б. Факторы, формирующие виктимность // Вопросы борьбы с преступностью. М.: Юридическая лит-ра, 1984. Вып. 41. С. 73-77.
13. Центров Е. Е. Криминалистическое учение о потерпевшем / М.: Московский гос. ун-тет, 1988. 160 с.
14. Шепітько В. Ю. Особа потерпілого в системі криміналістичної характеристики злочинів // Проблеми законності : республік. між від. наук. зб. / відп. ред. В. Я. Тацій. Х. : Нац. юрид. акад. України, 2008. Вип. 93. С. 168-174.

Надійшла до редакції 12.01.2018

Lazaryev V.O. Personality of victim as element of forensic description of involving minors in prostitution and pimping. The article deals with some aspects of the investigation of involvement of a minor in prostitution and pimping. The person of the victim as an element of forensic characteristics of the investigated criminal offense is considered, as well as its characteristic features is determined.

The author notes that the person of the victim is one of the possible elements of the forensic character of the crime. In investigating the involvement of a minor in the occupation of prostitution and pimping, the relevance of the introduction of a specified component to this structure is simply indispensable. This is due to the need to expand the capacity of the investigator to conduct separate investigatory (search) actions and measures. In addition, this element has a stable correlation with other components of the forensic characteristics of the investigated criminal offense, in particular, with the person of the offender, the way of committing the crime, etc. Due to the definition of these links, law enforcement officers will initially be able to put forward relevant versions of the investigation and build a certain sequence of conducting various investigative (search), secret investigation (search) actions and other measures in criminal proceedings.

The system of features that characterizes it includes demographic indicators; information about a way of life, features of character, habits, inclinations, connections; signs of victimhood. Among them one can distinguish biological – gender, age, physical development (girls who have an attractive appearance, well developed for their age); social - social roles and status (students and college students living far away from the family); economic (low income); moral and psychological - a tendency to use alcoholic beverages and narcotic substances, an immoral way of life.

Keywords: *pimping, juvenile, prostitution, victim, investigative (search) action, investigative situation.*

* * *

УДК 343.985



Літун О.О.

аспірант

(Дніпропетровський державний
університет внутрішніх справ)

ПОНЯТТЯ ОПЕРАТИВНО-РОЗШУКОВОГО ЗАБЕЗПЕЧЕННЯ РОЗШУКУ ДІТЕЙ, ЯКІ ЗНИКЛИ БЕЗВІСТИ

Визначено поняття оперативно-розшукового забезпечення розшуку дітей, які зникли безвісти. У результаті узагальнення розшукової роботи оперативних і слідчих підрозділів, а також вивчення наукових праць, здійснено аналіз сучасних наукових підходів до розуміння поняття «оперативно-розшукове забезпечення», що у комплексі із результатами попереднього опитування думок слідчих та оперативних працівників лягло в основу визначення специфіки розшуку дітей, які зникли безвісти, та надало змогу сформулювати поняття «оперативно-розшукове забезпечення розшуку дітей, які зникли безвісти» як систему організаційних та оперативно-розшукових заходів, а також заходів оперативного пошуку з використанням наявних тільки в оперативних підрозділах можливостей, спрямованих на встановлення обставин зникнення дитини, місця її перебування.

Ключові слова: *зниклий безвісти, кримінальне провадження, оперативно-розшуковий захід, оперативно-розшукове забезпечення, розшук дитини.*

Постановка проблеми. Сучасний стан соціально-побутових, політичних та економічних відносин у державі стає одним із чинників виникнення негативних тенденцій стосовно безвісного зникнення дітей.

Реформування законодавства зумовило ряд органічних організаційно-функціональних змін у правоохоронних органах, організації і тактиці їхньої діяльності взагалі і розшуку осіб, які зникли безвісти, зокрема. Так, структурні зміни, що відбулися у зв'язку з ліквідуванням підрозділів кримінальної міліції у справах дітей та створенням підрозділів молодіжної превенції Національної поліції, позначилися відсутністю оперативно-розшукової функції останніх, ефективність діяльності яких стосовно розшуку дітей, що зникли безвісти, значною мірою знизилася. Поряд з цим зрощування оперативно-розшукової функції та функції розслідування значною мірою вплинуло на організаційно-тактичні особливості роботи підрозділів, які здійснюють розшукову роботу. Сучасні тенденції криміналізації суспільства свідчать про виникнення нових видів злочинів, які вчиняються стосовно дітей, котрі у подальшому оголошуються у розшук. Поряд з цим ефективність роботи правоохоронних органів стосовно розшуку дітей, які зникли безвісти, в першу чергу залежать від оперативності реагування на заяви та повідомлення та проведення першочергових гласних і негласних слідчих (розшукових) дій, обов'язковою умовою результативності яких є якісне оперативно-розшукове забезпечення.

Вищезазначене свідчить про потребу узагальнення проблемних питань, які виникають у практичній діяльності, їх переосмислення та здійснення у цьому напрямку нових наукових досліджень, зокрема щодо з'ясування дефініції «оперативно-розшукове забезпечення розшуку дітей, які зникли безвісти», та формулювання цього поняття.

Наведені обставини у своїй сукупності обумовлюють необхідність та своєчасність дослідження зазначеної проблематики, що, в свою чергу, визначає її актуальність.

Аналіз публікацій, в яких започатковано розв'язання даної проблеми. Проблемні питання розшукової роботи правоохоронних органів висвітлювалися у численних працях науковців, зокрема таких: С. І. Апухтін, Б. І. Бараненко, О. І. Бастрикін, Р. С. Белкін, С. В. Богданов, Д. В. Бойчук, В. Р. Вагін, М. С. Вертузаєв, О. Г. Колб, О. М. Колесніченко, Д. О. Компанієць, Я. Ю. Кондратьєв, Є. Ф. Коновалов, А. М. Кравченко, В. А. Лукашов, В. Я. Мацюк, П. П. Михайленко, К. В. Муравйов, В. А. Некрасов, В. Ф. Новосядло, С. В. Обшалов, П. О. Олейник, В. П. Пилипчук, В. І. Попов, Є. В. Поляков, О. В. Поярков, Е. В. Рижков, М. В. Салтевський, І. В. Сервецький, В. О. Сілюков, М. В. Терзієв, О. Й. Хомут, Ю. Е. Черкасов, Б. М. Шавер, М. П. Шаламов та ін. Проте праці зазначених вчених не розкривають поняття оперативно-розшукового забезпечення розшуку осіб, а також не враховують новел чинного Кримінального процесуального кодексу України та сучасних потреб правоохоронної практики, у зв'язку з чим це питання по-

требує наукового забезпечення.

Метою даної статті є спроба автора сформулювати поняття оперативно-розшукового забезпечення розшуку дітей, які зникли безвісти.

Виклад основного матеріалу. З прийняттям КПК України проблема використання результатів ОРД у розшуковій роботі слідчого набула нових аспектів. Суттєвою новелою КПК України стало введення до нього такої категорії як негласні слідчі (розшукові) дії, що суттєво вплинуло на роль слідчих, які раніше, виконуючи свою функцію з розслідування злочинів, здійснювали лише офіційну гласну процесуальну діяльність. Відтепер же вони можуть застосовувати й негласні слідчі (розшукові) дії, що фактично являють собою негласну оперативно-розшукову діяльність [1, с. 183].

Відповідно до п.п. 2 п. 4 розділу IX Інструкції з організації взаємодії органів досудового розслідування з іншими органами та підрозділами Національної поліції України в запобіганні кримінальним правопорушенням, їх виявленні та розслідуванні, затвердженої наказом МВС України від 07.07.2017 р. № 575, керівник органу досудового розслідування протягом 24 годин після подання заяви, повідомлення про зникнення безвісти дитини, якщо за цей час не буде встановлено її місцезнаходження, за обставин, що свідчать про можливість учинення стосовно неї злочину, забезпечує обов'язкове внесення до ЄРДР відомостей про вказане кримінальне правопорушення і його попередню кваліфікацію як умисного вбивства та вживає всіх передбачених КПК України заходів для всебічного, повного і неупередженого дослідження обставин кримінального провадження [2].

Однією з особливих відмінностей розшукової роботи слідчих і оперативних підрозділів під час розшуку безвісно зниклих дітей від розшукової роботи стосовно підозрюваних є те, що кримінальне провадження, розпочате за попередньою кваліфікацією умисного вбивства, не зупиняється. Це положення викладено у ст. 280 КПК України, зокрема визначено, що досудове розслідування може бути зупинене після повідомлення особі про підозру у разі, якщо оголошено в розшук підозрюваного.

У зв'язку з цим діяльність щодо розшуку безвісно зниклих дітей відбувається як у рамках кримінального, так одночасно і оперативно-розшукового провадження, що викликає певні незручності у правозастосовній діяльності.

Так, наприклад, суддя апеляційного суду відмовив у задоволенні клопотання на проведення НСРД, передбачених ст.ст. 260, 263–265 КПК України стосовно розшуку безвісно зниклої особи, мотивуючи своє рішення наявністю заведеної оперативно-розшукової справи і можливістю проведення відповідних ОРЗ.

Про недоліки у законодавстві з цього приводу неодноразово згадували і вчені, що займалися проблематикою розшукової роботи. Так, Н.В. Гуменна у дисертаційному дослідженні «Теоретичні та практичні проблеми розшукової діяльності слідчого» зазначає, що для визначення проблемних питань використання результатів оперативно-розшукової діяльності у розшуковій роботі

слідчого необхідно розглянути у чому полягають відмінності між негласними (розшуковими) слідчими діями та оперативно-розшуковими заходами. Згідно зі ст. 246 КПК України, негласні слідчі (розшукові) дії – це різновид слідчих (розшукових) дій, відомості про факт та методи проведення яких не підлягають розголошенню, за винятком випадків, передбачених КПК України. У ст. 2 Закону України «Про оперативно-розшукову діяльність» вказано: «Оперативно-розшукова діяльність – це система гласних і негласних пошукових, розвідувальних та контррозвідувальних заходів, що здійснюються із застосуванням оперативних та оперативно-технічних засобів». Тобто законодавство відмежовує ці дві категорії та по-різному визначає їх зміст [1, 183].

Навряд чи можна погодитися із таким твердженням, оскільки процедура, методи та способи проведення як ОРЗ, так і НСРД, за винятком процесуального оформлення документів і отримання дозволів, майже тотожна.

Однак самостійне проведення негласних слідчих (розшукових) дій безпосередньо слідчим вбачається досить ускладненим, особливо на початковому етапі практичного застосування КПК у зв'язку з браком у співробітників слідчих підрозділів достатнього досвіду, технічних і тактичних знань, необхідних для проведення таких заходів [3].

У зв'язку з цим виправданими є численні праці з питань оперативно-розшукового забезпечення кримінального судочинства.

Аналізуючи наукові здобутки щодо визначення поняття оперативно-розшукового забезпечення кримінального провадження слід констатувати, що найбільш жваво дискусія у наукових колах ведеться з приводу вірності застосування термінів «забезпечення» чи «супроводження».

Так, прихильники використання терміна «оперативно-розшукове супроводження», визначаючи його розуміння як систему заходів, спрямованих на створення оптимальних умов здійснення кримінального судочинства [4], вважають, що у межах досудового розслідування більш доцільно говорити про забезпечення криміналістичне та судово-експертне, оскільки з точки зору оперативно-розшукової науки, оперативно-розшукова діяльність (як система гласних і негласних заходів...) не лише забезпечує кримінальне провадження інформацією, але і супроводжує (як окремий вид діяльності оперативного працівника) дане кримінальне провадження протягом досудового розслідування та судового розгляду [5]. Крім того, оперативно-розшукове забезпечення кримінального провадження більшою мірою стосується питань взаємодії оперативних підрозділів з органами досудового розслідування [6].

Дійсно, аналіз чинної нормативно-правової бази та структурно-функціональної побудови системи органів і підрозділів Національної поліції свідчить, що до підрозділів Національної поліції, які взаємодіють зі слідчими підрозділами під час розшуку дітей, що зникли безвісти, належать: підрозділи кримінальної поліції; підрозділи ювенальної превенції; підрозділи оперативно-технічних заходів; оперативно-технічні підрозділи; підрозділи оперативної служби; підрозділи інформаційно-аналітичного забезпечення;

кінологічні підрозділи; підрозділи дільничних офіцерів поліції; підрозділи патрульної поліції; підрозділи Укрбюро Інтерполу та ін. Провідна роль у розшуку дітей, які зникли безвісти, належить слідчим та оперативним підрозділам Національної поліції.

До іншої плеяди науковців, які вважають, що більш доцільним є використання терміна «оперативно-розшукове забезпечення», належать: К. В. Антонов [7], Ж. М. Бигу [8], С. В. Обшалов [9], П. М. Павлик [10], О. О. Подобний [11], В. М. Рудік [12], С. А. Савенко [13], В. А. Сас [14], В. В. Сокурєнко [15], М. В. Стацак [16], О. І. Тарасенко [17], В. П. Хомколов [18], С. С. Чернявський [19] та ін.

Так, В. П. Хомколов вважає, що під оперативно-розшуковим забезпеченням необхідно розуміти систему заходів, заснованих на законі та відомих нормативних актах, що здійснюються оперативно-розшуковими підрозділами ОВС і спрямовані на безперервне, своєчасне і повне забезпечення досудового слідства інформацією, що містить сукупність фактичних даних про обставини вчинених злочинів та осіб, які їх вчинили, а також інші відомості, необхідні для розслідування і розкриття злочинів [18].

Поряд з цим О.О. Подобний пропонує своє визначення оперативно-розшукового забезпечення кримінального провадження у справах про корисливо-насильницьку організовану злочинність – це система заходів, переважно негласного характеру, кваліфіковано здійснюваних оперативними підрозділами під керівництвом слідчого та прокурора на стадіях досудового слідства та судового розгляду з метою створення оптимальних умов повного та об'єктивного процесу розслідування, припинення або нейтралізації протидії учасників організованого злочинного угруповання виконанню правоохоронної функції держави та правосуддя, забезпечення безпеки учасників кримінального судочинства [11].

С.В. Обшалов пропонує розуміти оперативно-розшукове забезпечення як комплекс найбільш доцільних гласних і негласних оперативно-розшукових заходів, що здійснюються суб'єктами ОРД та особами, що залучаються до виконання завдань оперативно-розшукової діяльності, спрямований на об'єктивне встановлення істини при розкритті та розслідуванні злочинів та їх попередження [9].

Не вдаючись до подальшої деталізації висловлених авторами думок, ми вважаємо, що жодне із наведених визначень не враховує сучасні особливості розшукової роботи і не розкриває суть цієї діяльності, так само як і не дає повного розуміння оперативно-розшукового забезпечення розшукової роботи.

Найбільш вдалу спробу сформулювати визначення оперативно-розшукового забезпечення розшуку осіб, на наш погляд, здійснили М. А. Погорецький та О. В. Лисенко, які вважають, що оперативно-розшукове забезпечення розшуку осіб, які переховуються від органів досудового розслідування та суду (розшукової роботи слідчого), це комплекс заходів оперативного-розшукового характеру, слідчих (розшукових) та негласних слідчих (ро-

зшукових) дій, інших організаційних дій, які спрямовані на встановлення інформації про особу, що переховується, визначення конкретного місця її перебування та переховування, організацію фактичного затримання таких осіб з метою виконання завдань кримінального провадження [20, с. 200].

Поряд з цим не можна погодитися з авторами у частині того, що оперативно-розшукове забезпечення розшуку осіб є комплекс заходів, які включають у себе слідчі (розшукові) та негласні слідчі (розшукові) дії, оскільки останні є частиною кримінального провадження, яке забезпечується оперативно-розшуковою діяльністю, про що згадувалося раніше.

Висновок. У зв'язку викладеним зазначимо, що аналіз думок науковців та результати вивчення сучасних особливостей розшукової роботи дають нам змогу сформулювати поняття оперативно-розшукового забезпечення розшуку дітей, які зникли безвісти, як систему організаційних та оперативно-розшукових заходів, а також заходів оперативного пошуку з використанням наявних тільки в оперативних підрозділах можливостей, спрямованих на встановлення обставин зникнення дитини, місця її перебування.

Бібліографічні посилання

1. Гуменна Н.В. Теоретичні та практичні проблеми розшукової діяльності слідчого : дис. ... канд. юрид. наук : 12.00.09 / Гуменна Надія Володимирівна. – Львів, 2015. – 240 с.
2. Інструкція з організації взаємодії органів досудового розслідування з іншими органами та підрозділами Національної поліції України в запобіганні кримінальним правопорушенням, їх виявленні та розслідуванні : наказ МВС України від 07.07.2017 р. № 575 [Електронний ресурс]. – Режим доступу : <http://zakon5.rada.gov.ua/laws/show/z0937-17/print1453920848713385>.
3. Мусієнко І.І. Проблемні аспекти оперативно-розшукової діяльності у світлі положень Кримінального процесуального кодексу України / І.І. Мусієнко // Проблеми законності. – Х. : Нац. ун-т юрид. акад. України ім. Ярослава Мудрого, 2013. – Вип. 121. – С. 151–159.
4. Халілев Р. А. Організаційні та тактичні проблеми оперативно-розшукового супроводження справ за фактами вчинення злочинів на ґрунті етно-конфесійних суперечностей / Р. А. Халілев // Форум права. – 2013. – № 1. – С. 1092–1097.
5. Мосяженко В.Ю. Криміналістичне, судово-експертне забезпечення та оперативно-розшукове супроводження досудового розслідування злочинів у сфері суспільної моралі / В.Ю. Мосяженко // Наше право: наук-практ. журнал. – № 2. – 2015. – С. 109–116.
6. Сафронов С.О. Оперативно-розшукове супроводження кримінального провадження: сучасний стан та перспективи розвитку // Портал научно-практических публикаций [Электронный ресурс]. URL: <http://portalnp.ru/2014/05/1910>.
7. Антонов К.В. Сучасний стан та напрями розвитку наукового обґрунтування оперативно-розшукового забезпечення судового провадження / К. В. Антонов, С. А. Савенко // Актуальні проблеми держави і права : збірник наукових праць. – 2013. – Вип. 67. – С. 698–706.
8. Бигу Ж. М. Оперативно-розшукове забезпечення безпеки учасників оперативно-розшукових заходів : автореф. дис. ... канд. юрид. наук : 12.00.09 / Бигу Ж. М. – К., 2009. – 20 с.
9. Обшалов С. В. Щодо поняття, сутності та стану наукової розробленості проблеми оперативно-розшукового забезпечення кримінального провадження С. В. Обшалов // Актуальні проблеми оперативно-розшукової протидії злочинам : матеріали наук.-практ. семінару (Дніпропетровськ, 16 трав. 2014 р.). Дніпропетровськ : Дніпроп. держ. ун-т внутр. справ, 2014. – С. 96–98.
10. Павлик П. М. Оперативно-розшукове забезпечення розслідування злочинів у досудових стадіях кримінального процесу : автореф. дис. на здобуття наук. ступеня канд. юрид.

наук : спец. 21.07.04 «Оперативно-розшукова діяльність» / П. М. Павлик. – К., 1998. – 19 с.

11. Подобний О.О. Оперативно-розшукове забезпечення кримінального провадження про корисливо-насильницьку організовану злочинну діяльність / О.О. Подобний // Форум права. – 2013. – № 4. – С. 300–305.

12. Рудік В. М. Оперативно-розшукове забезпечення кримінального судочинства у справах про корисливо-насильницькі злочини / В. М. Рудік // Науковий вісник Юридичної академії. – 2004. – № 2. – С. 324–331.

13. Савенко С. А. Оперативно-розшукове забезпечення судового провадження : дис. ... канд. юрид. наук : 12.00.09 / Савенко Сергій Анатолійович. – Х., 2014. – 219 с.

14. Сас В. А. Оперативно-розшукове забезпечення слідчих дій при розслідуванні злочинів, учинених засудженими / В. А. Сас // Науковий вісник НАВСУ. – 2003. – № 4. – Ч. 2. – С. 96–104.

15. Сокурєнко В. В. Проблеми оперативно-розшукового забезпечення досудового розслідування у справах про фінансове шахрайство / В. В. Сокурєнко, С. С. Чернявський // Науковий вісник КНУВС. – 2010. – № 1. – Ч. 2. – С. 246–255.

16. Стацак М. В. Співвідношення понять "оперативно-розшукове забезпечення кримінального провадження" та "оперативно-розшукове супроводження кримінального провадження" / М. В. Стацак // Право і Безпека. – 2013. – № 4. – С. 117–123. – Режим доступу: http://nbuv.gov.ua/UJRN/Pib_2013_4_24.

17. Тарасенко О. І. Оперативно-розшукове забезпечення розслідування бандитизму / О. І. Тарасенко // Науковий вісник КНУВС. – 2006. – № 1. – Ч. 2. – С. 65–73.

18. Хомколов В. П. Некоторые проблемы оперативно-розыскного обеспечения предварительного следствия / В. П. Хомколов // Проблемы взаимодействия оперативных аппаратов с иными службами органов внутренних дел, с государственными и общественными организациями. – К. : КВШ МВД СССР им. Ф. Е. Дзержинского, 1989. – С. 17–26.

19. Сокурєнко В. В. Проблеми оперативно-розшукового забезпечення досудового розслідування у справах про фінансове шахрайство / В. В. Сокурєнко, С. С. Чернявський // Науковий вісник КНУВС. – 2010. – № 1. – Ч. 2. – С. 246–255.

20. Теорія і практика судової експертизи : збірник матеріалів круглого столу / редкол.: Кобилянський О.Л., Черноус Ю.М., Свобода Э.Ю. – К. : Навчально-науковий інститут № 2 Національної академії внутрішніх справ, 2016. – С. 199–200.

Надійшла до редакції 16.01.2018

Litun O.O. Concept of operational-search support of search for missing children. The notion of operative search for search of missing children has been determined.

As a result of the generalization of the investigative work of operative and investigative units, as well as the study of scientific works, an analysis of modern scientific approaches to understanding the concept of "operative-search security", which in combination with the results of a forward poll of opinion of investigators and operatives, laid the foundation the definition of the specifics of the search for missing children, and made it possible to formulate the concept of "operational search for search for missing children" as a systematic topic of organizational and operational roles. tific measures and measures of operational search using available only in the operational divisions of features designed to establish the circumstances of the disappearance of the child, his place of residence.

Keywords: *missing, criminal proceedings, operational-search activity, operational-search support, search for a child.*

* * *

УДК 343.98

Мрочко Р. М.

здобувач

*(Дніпропетровський державний
університет внутрішніх справ)*

СУЧАСНІ СПОСОБИ ЗДІЙСНЕННЯ СУТЕНЕРСТВА ОРГАНІЗОВАНИМИ ГРУПАМИ

Висвітлено сучасні способи вчинення сутенерства. Визначено, що спосіб вчинення сутенерства є центральним елементом криміналістичної характеристики злочину. Серед типових способів підготовки до сутенерства найбільш розповсюдженими є наступні: підшукування приміщень, де будуть надаватися сексуальні послуг або збиратимуться члени злочинної групи та повії; пошук осіб, які утримують місця розпусти; підшукування жінок, які будуть займатися проституцією; налагодження системи зв'язку між співучасниками; складання «графіків» роботи; підбір клієнтів. Серед типових способів приховування сутенерства та втягнення особи у зайняття проституцією, найбільш розповсюдженими є наступні: організація фірм під виглядом зайняття легальним бізнесом (ресторанним, готельним або з надання інших послуг); заява під час затримання (особливо зі сторони сутенера), що він не знайомий із повіями, вперше їх бачить; знищення «чорнової» бухгалтерії, використаних презервативів; вплив на сумлінних учасників процесу; використання корумпованих зв'язків в органах влади й управління та ін.

Ключові слова: криміналістична характеристика, спосіб вчинення злочину, сутенерство, проституція.

Постановка проблеми. Підвищення ступеня активності кримінальних структур у суспільстві щодо створення або утримання місць розпусти і сутенерства обумовлено рядом факторів, одним із яких є недостатній криміналістичний аналіз способів вчинення цих злочинів.

Під час досудового розслідування слідчі, використовуючи знання криміналістичної характеристики злочину, а також зв'язки між її елементами висувають типові слідчі версії у реальному кримінальному провадженні, що дозволяє звузити коло підозрюваних, місця де необхідно здійснювати пошукові заходи, а також об'єднувати матеріали досудових розслідувань в порядку ч. 1 ст. 217 КПК України, якщо є достатні підстави вважати, що кримінальні правопорушення, щодо яких здійснюються досудові розслідування і по яких не встановлено підозрюваних, вчинені однією особою (особами).

Спосіб вчинення злочину є одним із найбільш важливих елементів криміналістичної характеристики сутенерства, оскільки з урахуванням сучасних умов та тенденцій дозволяє будувати слідчі версії, конкретизувати особливої проведення окремих слідчих (розшукових) дій. Це, в свою чергу, дозволяє в подальшому розробити на цій основі ефективні науково-практичні рекомендації щодо методики їх розслідування. Тому обрана тематика дослідження є

актуальною і своєчасною.

Аналіз публікацій, в яких започатковано розв'язання даної проблеми. Дослідженням способу вчинення злочину займалися такі відомі вчені як Т. В. Авер'янова, В. П. Бахін, Р. С. Белкін, А. Ф. Волобуєв, А. В. Дулов, І. Ш. Жорданія, Г. Г. Зуйков, А. В. Іщенко, О. Н. Колесніченко, В. С. Кузьмічов, Є. Д. Лук'янчиков, М. І. Порубов, М. В. Салтевський, О. Г. Філіппов, В. Ю. Шепітько, М. Г. Щербаковський, М. П. Яблоков та інші. Однак, не припиняючи цінності вказаних праць, варто відзначити, що в їх роботах не розглядалися способи вчинення як елемент криміналістичної характеристики сутенерства.

Метою даної статті є дослідження сучасних способів вчинення сутенерства, учиненого організованою групою.

Виклад основного матеріалу. Перші теоретичні дослідження способу вчинення злочину були проведені А. І. Вінбергом і Б. М. Шавером. Вони розглядали спосіб вчинення злочину як складову предмета криміналістики, вказували на можливість використання знань про нього для пошуку слідів злочинів, встановлення злочинців і розкриття вчинених ними злочинів. Велике значення надавалось знанню типових способів вчинення окремих видів злочинів і розробці на цій основі методик розслідування конкретних видів злочинів. Залежно від кримінально-правової кваліфікації злочинів вченими було сформульовано декілька визначень способу вчинення умисного злочину.

В основному способи вчинення злочину вчені розглядали як «дії, спрямовані безпосередньо на досягнення злочинного результату», і включали в зміст цього поняття дії по проникненню злочинця на місце вчинення злочину, прийоми, що використовуються злочинцем, особливості предмета посягання, місце, час та знаряддя злочину [1].

Г. М. Мудюгін розділив криміналістичні поняття «спосіб вчинення» і «спосіб приховування злочину», визначивши спосіб вчинення як спрямований на досягнення злочинної мети комплекс дій, що вчинюються злочинцем в певній послідовності, спосіб приховування – як комплекс дій, спрямованих на приховування злочину від оточуючих, і в першу чергу, від слідчих органів, щоб ухилитись від відповідальності за вчинене діяння [2, с. 65-66].

На думку Е. Д. Куранова, спосіб вчинення злочину – це комплекс дій по підготовці, вчиненню та приховуванню злочину, вибраних винним у відповідності з наміченою метою і тими умовами, в яких здійснюється злочинний намір [3, с. 165-167].

Окремі автори говорять, що спосіб злочину являє собою характер дії особи, що виявляється у певній взаємозалежній системі операцій і прийомів підготування, вчинення і приховування злочину [4, с. 22]. Його визначення сформулював ще Г. Г. Зуйков, говорячи, що це система дій під час підготовки, вчинення та приховування злочину, детермінованих умовами зовнішнього середовища та психофізичними властивостями особи, що можуть бути пов'язані з вибором використання відповідних знарядь або засобів та умов,

місця і часу [5, с. 12].

С. М. Зав'ялов, вже у новому тисячолітті, використовуючи традиційний підхід, розглядає спосіб вчинення злочину як тріаду способів готування, вчинення та приховання злочину. Він зазначає, що ними виступає різновид діяльності людини, якій притаманні соціально-психологічні якості, орієнтувальні, сенсомоторні особливості суб'єкта [6, с. 26].

А вже В. В. Тищенко до змісту способів вчинення кримінального правопорушення відносить комплекс діянь злочинця з підготовки, вчинення і приховування злочину, обумовлених метою злочинного діяння, властивостями особи злочинця й обстановкою (об'єктивними і суб'єктивними факторами), результати яких відбиваються на матеріальних та інтелектуальних слідах, що характеризують психічні й фізичні риси особи злочинця [7, с. 18].

В свою чергу, В. А. Журавель вказує на те, що функціональний аспект поведінки злочинця обраний для характеристики способу вчинення злочину як системи дій, прийомів, операцій, що спрямовані на досягнення певного злочинного результату. Знання типових способів вчинення необережних вбивств дозволяє ефективно застосовувати одну з найбільш ефективних та практичних схем розслідування їх, яка представляється науковцями у послідовності: від слідів злочину – до способу вчинення злочину; від способу вчинення злочину – до особи злочинця [6, с. 28]. В розрізі цього слід наголосити на тому, що основоположними засобами для отримання відомостей про способи вчинення злочину є огляд місця події, допити, судові експертизи.

Як бачимо, більшість науковців розглядають спосіб вчинення злочину у поєднанні його компонентів. Ми повністю підтримуємо ці позиції і спосіб вчинення злочинів, пов'язаних із проституцією та сутенерством, вважаємо повноструктурним, що охоплює підготовку до його вчинення, безпосередній спосіб вчинення та способи приховування. По черзі спробуємо дослідити вказані елементи.

Як зазначає ряд авторів, типовими способами підготовки до вчинення злочину, пов'язаного з сутенерством, можна назвати:

– підшукування приміщень, де будуть надаватися сексуальні послуг або збиратимуться члени злочинної групи та повії (нерідко для цього можуть використовуватися спеціально створені фірми). Також може здійснюватися пошук осіб, які утримують місця розпусти;

– підшукування жінок, які будуть займатися проституцією;

– пошук співучасників та розподіл між ними функцій (хто транспортує, хто охороняє повії і територію, хто залучає нових повії чи клієнтів тощо);

– налагодження системи зв'язку між співучасниками, складання «графіків» роботи;

– розміщення оголошень у ЗМІ чи в Інтернеті, виготовлення візиток;

– пошук зв'язків серед працівників правоохоронних органів або «кримінального даху» тощо [8, с. 300].

Доречною нам здається класифікація дії з підготовки злочинів, надана

О. В. Баланюком, який виокремив наступні групи:

– підготовчі дії щодо приховування особистої участі (розроблення плану зі створення неправдивого алібі, що включає в себе комплекс дій, спрямованих на створення в певних осіб неправильного уявлення про істинне місце перебування злочинця в конкретний час, попередню домовленість із неправдивими свідками та інше; - підбір, придбання засобів, призначених для знищення слідів злочинця, а також підбір засобів, призначених для утруднення використання службово-пошукового собаки та інше);

– підготовчі дії з приховання злочину в цілому і маскуванню окремих його обставин (виготовлення чи складання підроблених документів з метою приховання злочинних фінансово-господарських операцій чи справжніх обставин події; планування і підбір засобів та створення умов для вчинення інсценування події та інше);

– підготовчі дії зі створення умов для ухилення від відповідальності і продовження злочинної діяльності (вчинення дій, спрямованих на створення уявлення про винність у злочині інших осіб, або «об'єктивних» обставин, що призвели до злочинних наслідків; вербування і установка корумпованих зв'язків із відповідними посадовими особами органів влади і управління та інше) [9, с. 195-196].

Так, досліджуючи суміжну проблематику, М.В. Куратченко зазначає, що до способів підготовки належать:

– підшукування або утворення місця для надання інтимних послуг – 48 %;

– пошук осіб, які будуть надавати інтимні послуги – 95 %;

– створення певної бази осіб, які займаються проституцією – 44 %;

– схиляння осіб до надання інтимних послуг (грошова винагорода, шантаж, компрометація, використання службової залежності) – 62 %;

– розміщення інформації про послуги у засобах масової інформації та Інтернеті – 57 %;

– виготовлення буклетів й візиток – 39 %;

– добір співучасників злочинної діяльності (утримувачі місць розпусти, водії, охоронці) – 97 %;

– координація діяльністю з надання інтимних послуг та звідництва – 89 %;

– створення електронної бази постійних клієнтів, які отримують інтимні послуги [10].

Враховуючи багатоплановість і суміжність зазначених злочинів, можна пояснити деякі відмінності в результатах отриманих К.Ю. Назаренко, яка досліджуючи проблеми розслідування злочинів, пов'язаних зі створенням або утриманням місць розпусти і звідництвом, визначила наступні способи підготовки: а) планування злочину – 96 %; б) пошук приміщення чи іншого місця для розпусти – 59 %; в) облаштування приміщення чи іншого місця для розпусти – 47 %; г) добір осіб, які згодні за винагороду надавати інтимні пос-

луги – 94 %; д) пошук клієнтів – 26 %; е) добір співучасників злочину – 22 %; є) розподіл ролей між співучасниками – 56 % [11].

Стосовно безпосереднього способу вчинення досліджуваного злочину, слід відмітити, що на думку А. А. Небитова, груповий та організований спосіб характерний для цих злочинів тому, що такого роду протиправні діяння вчинити одній особі вкрай важко, оскільки вони передбачають систематичні та різнопланові дії (наприклад, вербування, охорона, транспортування, матеріальне забезпечення повій тощо), що потребує розподілу функцій. Відтак ефективне примушування до заняття проституцією, втягнення до неї та сутенерство можливе в умовах співучасті з розподілом функцій та ролей. Водночас тривалість діяльності таких об'єднань залежить від наявності корупційних зв'язків в органах державної влади, додержання правил конспірації та дисципліни, які сприяють уникненню винними заходів кримінальної відповідальності [12, с. 38].

Є. В. Пряхін виділяє такі типові способи безпосереднього вчинення злочину, пов'язаного з сутенерством:

– дії пов'язані з забезпеченням заняття проституцією іншою особою (пошук клієнта, надання приміщення, транспортування, отримання грошей за надання секс послуг, передача частини грошей повії);

– втягнення особи у заняття проституцією;

– примушування особи займатися проституцією. Як свідчить практика, зараз трапляється порівняно небагато випадків примушування особи займатися проституцією. В основному особу різними способами втягують у зайняття проституцією [8, с. 300].

К.Ю. Назаренко зазначає, що способами безпосереднього вчинення є: а) утворення місця для надання інтимних послуг – 12 %; б) створення умов для ефективного функціонування місця для розпусти з метою отримання значних прибутків – 43 %; в) схилення осіб до надання інтимних послуг (шантаж, компрометація, використання службової залежності, грошова винагорода) – 57 %; г) координація діяльності з надання інтимних послуг та звідництва – 24 %; д) знайомство і організація зустрічей для надання інтимних послуг – 42 %; е) утримання місця для розпусти і звідництва – 76 % [11].

Останнім елементом способу вчинення злочину є спосіб його приховування. Стосовно цього питання П. В. Малишкін відмічає, що для перспективи приховування суспільно-небезпечного діяння злочинець найчастіше формує так звані «штучні» умови для ефективною реалізації задуманого. В результаті здійснення ним комплексу дій для приховування злочину в обстановці злочину відображаються основні властивості ознак вибраного їм способу злочину. З інформації, отриманої з слідів, які особа лишила на місці події в ході здійснення дій з приховування злочину, стає можливим визначити спосіб їх вчинення, дії злочинця, вчинені з цією ціллю, розпізнати спосіб приховування [13, с. 22]. У свою чергу, Б. Б. Рибников вказував, що досліджувана категорія – це діяльність особи, спрямована на утаювання відомих їй фактів та об-

ставин скоєного злочину [14, с. 67].

Інші автори визначають його як ситуаційне, повторюване явище, детерміноване низкою об'єктивних і суб'єктивних факторів, найважливішим із яких є умисел та пов'язані з ним мотив і мета [15, с. 31]. В. О. Коновалова, зі свого боку, наголошує, що психічна напруженість при приховуванні злочину і наявність об'єктивних чинників, що створюють певні, непередбачені перешкоди, порушують навіть ретельно продуману логіку приховування і створюють для злочинця можливість допущення безлічі промахів, з одного боку, і одержання важливої інформації для слідчого – з іншого [16, с. 21].

На наш погляд, найбільш конкретне визначення цього поняття надав М. В. Даньшин, визначивши, що спосіб приховування злочину розуміється як заснований на реалізації системи об'єктивних і суб'єктивних факторів дійсності комплекс дій чи бездіяльність особи, що приховує злочин до, в момент або після вчинення злочину [17, с. 10].

Аналіз матеріалів кримінальних проваджень дав змогу встановити, що серед типових способів приховування сутенерства та втягнення особи у зайняття проституцією, найбільш розповсюдженими є наступні:

- організація фірм під виглядом зайняття легальним бізнесом (ресторанним, готельним або з надання інших послуг);
- заява під час затримання (особливо зі сторони сутенера), що він не знайомий із повіями, вперше їх бачить;
- знищення «чорнової» бухгалтерії, використаних презервативів;
- вплив на сумлінних учасників процесу;
- використання корумпованих зв'язків в органах влади й управління та ін.

Висновки. Підводячи підсумок, зазначимо, що спосіб вчинення сутенерства є центральним елементом криміналістичної характеристики злочину. Серед типових способів підготовки до сутенерства найбільш розповсюдженими є наступні: підшукування приміщень, де будуть надаватися сексуальні послуги або збиратимуться члени злочинної групи та повії; пошук осіб, які утримують місця розпусти; підшукування жінок, які будуть займатися проституцією; налагодження системи зв'язку між співучасниками; складання «графіків» роботи; підбір клієнтів. Серед типових способів приховування сутенерства та втягнення особи у зайняття проституцією, найбільш розповсюдженими є наступні: організація фірм під виглядом зайняття легальним бізнесом (ресторанним, готельним або з надання інших послуг); заява під час затримання (особливо зі сторони сутенера), що він не знайомий із повіями, вперше їх бачить; знищення «чорнової» бухгалтерії, використаних презервативів; вплив на сумлінних учасників процесу; використання корумпованих зв'язків в органах влади й управління та ін.

Бібліографічні посилання

1. Ермолович В. Ф. Криминалистическая характеристика преступлений / В. Ф. Ермолович. – Минск : Алмафея, 2001. – 241 с.
2. Мудюгин Г. Н. Версии об объективной стороне преступления / Г. Н. Мудюгин //

Планирование расследования преступлений. – М., 1957. – С. 65–66.

3. Куранов Э. Д. Об основных положениях методики расследования отдельных видов преступлений / Э. Д. Куранов // Вопросы криминалистики, 1962. – № 6–7. – С. 165–167.

4. Колесниченко А. Н., Коновалова В. Е. Криминалистическая характеристика преступлений : Учеб. пособие. Х.: Юрид. ин-т, 1985. 144 с.

5. Зуйков Г. Г. Криминологическое учение о способе совершения преступления : Автореф. дисс. д-ра юрид. наук. М. 1970. 41 с.

6. Зав'ялов С. М. Спосіб вчинення злочину: сучасні проблеми вивчення та використання у боротьбі зі злочинністю : дис. на здобуття наук. ступеня канд.. юрид. наук. : спец. 12.00.09 «Кримінальний процес та криміналістика ; судова експертиза» / НАВС. К., 2005. 241 с.

7. Тищенко В. В. Концептуальні основи розслідування корисливо-насильницьких злочинів : Автореф. дис. ... д-ра юрид. наук: 12.00.09 / Національна юридична академія України імені Ярослава Мудрого. Х., 2003. 34 с.

8. Методика розслідування окремих видів злочинів, підслідних органам внутрішніх справ: навчальний посібник / [О.В. Батюк, Р.І. Благута, О.М. Гумін та ін.]; за заг. ред. Є.В. Пряхіна. Львів: ЛьвДУВС, 2011. 324 с.

9. Баланюк О. В. Підготовка до злочину: поняття та криміналістична класифікація / Актуальні проблеми держави і права. 2006. С. 192-196.

10. Куратченко М.В. Розслідування сутенерства та втягнення особи в заняття проституцією : дис. ... канд. юрид. наук; 12.00.09 – кримінальний процес та криміналістика; судова експертиза; оперативно-розшукова діяльність / Михайло Віталійович Куратченко. Дніпро, 2017. 192 с.

11. Назаренко К.Ю. Розслідування злочинів, пов'язаних зі створенням або утриманням місць розпусти і звідництвом: дис. ... канд. юрид. наук; 12.00.09 – кримінальний процес та криміналістика; судова експертиза; оперативно-розшукова діяльність / Катерина Юріївна Назаренко. Дніпро, 2016. 218 с.

12. Небитов А. А. Кваліфікуючі та особливо кваліфікуючі ознаки сутенерства або втягнення особи в заняття проституцією / Юридичний часопис Національної академії внутрішніх справ. № 1. 2014. С. 35-43.

13. Малышкин П. В. Способ сокрытия преступления и его место в структуре способа совершения преступления / Следователь. 2009. № 1. С. 19-24.

14. Рыбников Б. Б. Проблема сокрытия преступлений и ее место в советской криминалистике / Криминалистический сборник. Рига, 1972. С. 67-70.

15. Лузгин И. М., Лавров В. П. Способ сокрытия преступления и его криминалистическое значение : лекция. М., 1980. 34 с.

16. Коновалова В. Е. Убийство: искусство расследования : Монография. Харьков : Факт, 2001. 324 с.

17. Даньшин М. В. Класифікація способів приховування злочинів в криміналістиці : Автореф. дис. ... канд. юрид. наук / Х., 2000. 20 с.

Надійшла до редакції 18.01.2018

Mrochko R.M. Modern ways of committing pimping by organized groups. The modern ways of committing pimping have been highlighted. It has been determined that the way of committing pimping is the central element of the forensic description of the crime. Among the typical ways of preparing for pimping, the most common are the following: looking for rooms where sexual services will be provided or members of a criminal group and prostitutes will be gathered; search for persons containing places of debauchery; the search for women who will engage in prostitution; establishment of a system of communication between accomplices; draw-

ing up of "schedules" of work; selection of clients.

Among the typical ways of concealing pimping and involving a person in prosecution, the most common are the following: the organization of firms under the type of legal business (restaurant, hotel or other services); a statement during the detention (especially by the pimp) that is not familiar with prostitutes, first sees them; destruction of "draft" accounting, used condoms; influence on bona fide participants in the process; use of corrupt ties in government and government bodies, etc.

Keywords: *forensic description, way of committing a crime, pimping, prostitution.*

УДК 343.125

Птушкін Д. А.

здобувач

(Дніпропетровський державний
університет внутрішніх справ)

ЗАКОНОДАВЧЕ РЕГУЛЮВАННЯ ПРАВОВІДНОСИН У СФЕРІ ОБІГУ НЕРУХОМОСТІ: ОБСТАВИНИ, ЩО СПРИЯЮТЬ ВЧИНЕННЮ КРИМІНАЛЬНИХ ПРАВОПОРУШЕНЬ

Досліджено положення кримінального процесуального, кримінального, цивільного, житлового, сімейного законодавства та інших джерел щодо регулювання правовідносин на ринку житлової нерухомості. У статті розглядаються окремі фактори та обставини, що впливають на виникнення злочинних проявів у сфері обігу житлової нерухомості. Проводиться порівняльний аналіз норм, які регулюють право власності на нерухомість громадян.

Ключові слова: *кримінальні правопорушення, шахрайство, нерухоме майно громадян, законодавче регулювання відносин у сфері обігу житлової нерухомості.*

Постановка проблеми. Перехід до ринкових відносин сприяв появі нових факторів, які раніше не були відомі нашій державі і можуть впливати на охорону права власності. Зокрема, з моменту проголошення приватного права власності на житло та інші об'єкти сфери нерухомості, поряд із цивільно-правовими відносинами, що врегульовані Цивільним кодексом України від 2003 року [1], Житловим кодексом України від 1983 року [2], Законом України «Про приватизацію державного житлового фонду» від 1992 року [3], та іншими нормативно-правовими актами, стали вчинятися різноманітні незаконні дії із об'єктами житлової нерухомості. Водночас, недосконалість законодавства та не адаптованість правоохоронних органів в умовах поступового переходу на ринкову модель правовідносин, зумовили швидкість поширення правопорушень, у тому числі й пов'язаних із застосуванням обману та зловживання довірою.

Аналіз публікацій, в яких започатковано розв'язання даної проблеми, свідчить, що окремі положення відносно законодавчого регулювання правовід-

носин у сфері обігу нерухомості та обставини, що впливають на виникнення злочинних проявів у сфері обігу житлової нерухомості, досліджувалися такими вченими: І.О. Антонов, М.М. Букаєв, А.Ф. Волобуєв, В.І. Гаєнко, О.В. Дикий, С.В. Князєв, А.В. Микитчик, Н.В. Павлова, Т.А. Пазинич та іншими дослідниками. Проте, деякі аспекти щодо даної проблематики потребують додаткового висвітлення у зв'язку із постійними змінам у правовому полі.

Метою статті є аналіз положень чинного цивільного, житлового, податкового, сімейного законодавства - для з'ясування правової регламентації правовідносин у сфері обігу житлової нерухомості, кримінального законодавства – з позиції виявлення злочинних проявів, спрямованих на об'єкти житлової нерухомості, кримінального-процесуального законодавства – для визначення кримінально-процесуальних гарантій захисту права власності громадян, а також надання пропозицій з покращення процесуальної регламентації у цьому напрямку.

Виклад основного матеріалу. Принцип охорони власності закріплений в Україні конституційно. Держава забезпечує захист прав усіх суб'єктів права власності й господарювання, соціальну спрямованість. Кожен має право володіти, користуватися і розпоряджатися своєю власністю, результатами своєї інтелектуальної, творчої діяльності, і ніхто не може бути протиправно позбавлений права власності [4]. На думку О.В. Бауліна, реальна дія зазначених конституційних положень у правовій системі здійснюється завдяки певним гарантіям, тобто сприятливим для правотворчої, правозастосовної і правоохоронної діяльності соціально-політичним умовам і факторам, а також спеціальним засобам із зміцнення правопорядку і забезпечення прав та інтересів кожного учасника правовідносин, пов'язаних з об'єктами права власності Українського народу [5, с. 77].

Положення щодо охорони права власності втілені в різних галузях українського законодавства – в кримінальному, адміністративному, земельному, житловому, цивільному праві. Серед всіх галузей права норми цивільного права відіграють пріоритетну роль, оскільки саме вони визначають правовий режим окремих видів майна, порядок володіння, користування та розпорядження різними видами об'єктів власності, у тому числі й нерухомого майна громадян.

Так, згідно ст. 2 Закону України «Про державну реєстрацію речових прав на нерухоме майно та їх обтяжень», офіційне визнання і підтвердження державою фактів набуття, зміни або припинення речових прав на нерухоме майно, обтяжень таких прав здійснюється у ході державної реєстрації речових прав на нерухоме майно та їх обтяжень шляхом внесення відповідних відомостей до Державного реєстру речових прав на нерухоме майно. Зокрема, у Державному реєстрі прав реєструються речові права та їх обтяження на земельні ділянки, а також на об'єкти нерухомого майна, розташовані на земельній ділянці, переміщення яких неможливе без їх знецінення та зміни призначення, а саме: підприємства як єдині майнові комплекси, житлові будинки, будівлі, споруди, а також їх окремі частини, квартири, житлові та нежитлові приміщення [6].

Стаття 6 зазначеного нормативно-правового акту визначає вичерпний

перелік органів та суб'єктів, які здійснюють повноваження у сфері державної реєстрації прав. Так, організаційну систему державної реєстрації прав становлять: 1) Міністерство юстиції України та його територіальні органи; 2) суб'єкти державної реєстрації прав: виконавчі органи, акредитовані суб'єкти; 3) державні реєстратори прав на нерухоме майно.

Прогресивним кроком на шляху до оновлення законодавчої бази є затвердження Кабінетом Міністрів України своєю постановою від 25 грудня 2015 р. № 1127 «Порядку державної реєстрації речових прав на нерухоме майно та їх обтяжень», де визначаються умови, підстави та процедура проведення реєстрації речових прав на нерухоме майно та їх обтяжень, державної реєстрації речових прав на нерухоме майно, об'єкти незавершеного будівництва та їх обтяжень, перелік документів, необхідних для її проведення, права та обов'язки суб'єктів у сфері державної реєстрації прав, а також умови, підстави та процедуру взяття на облік безхазяйного нерухомого майна.

Умови, підстави та процедура надання інформації з Державного реєстру речових прав на нерухоме майно, права та обов'язки суб'єктів, що є учасниками зазначеної процедури, регулюється «Порядком надання інформації з Державного реєстру речових прав на нерухоме майно». Крім того, «Порядок доступу до Державного реєстру речових прав на нерухоме майно», затверджений вказаною Постановою визначає умови, підстави для безпосереднього доступу посадових осіб державних органів, органів місцевого самоврядування чи інших визначених законом осіб, адвокатів та нотаріусів до Державного реєстру речових прав на нерухоме у зв'язку із здійсненням ними повноважень, визначених законом, та процедуру отримання інформації з Державного реєстру прав, права та обов'язки суб'єктів, що є учасниками зазначеної процедури [7].

Слід сказати, що до запровадження масової приватизації житло у більшості випадків належало державі. Громадяни за таких обставин не мали можливості на власний розсуд розпоряджатися ним, реєструвати речові права на нерухоме майно, оскільки механізм державного розподілу форм власності замінював механізм вільного ринку [8, с. 6]. Між тим, приватизація сприяла переходу значної частини житла із державної форми власності у приватну.

Слід погодитися з думкою, що процес роздержавлення і приватизації нерухомого майна, як правило, супроводжується чималим попитом на таке майно та його масовим скуповуванням, особливо в період активізації інфляційних процесів, коли одержані державою кошти відразу ж втрачають будь-яку цінність [9, с. 93].

Слід сказати, що особи, уповноважені на виконання функцій держави і самоврядування, скористалися неупорядкованістю суспільних відносин, здійснюваних державою за допомогою права та нерегульованістю низки норм в механізмі правового регламентації відносин у сфері обігу нерухомості, і сприяли незаконному заволодінню об'єктів нерухомого майна, статус яких не достатньо визначений.

З цього виходить, що ринок нерухомості має певні критерії, що характе-

ризують його криміногенність, зокрема: здійснення економічної, у тому числі господарської діяльності поза офіційним контролем, регламентації, із приховуванням, маскуванням її значимих параметрів від контролюючих органів; порушення кримінально-правових, адміністративних, цивільно-правових та інших норм, що встановлені діючим законодавством; а також отримання економічної вигоди у формі незаконного привласнення матеріальних благ.

Говорячи про поняття «ринок нерухомості», слід сказати, що наукова та навчальна література містить цілий ряд визначень ринку нерухомості. Серед усіх визначень найбільш змістовним, на нашу думку, є визначення, згідно якому «ринок нерухомості» - це певний набір механізмів, за допомогою яких передаються права на власність і пов'язані з нею інтереси, встановлюються ціни і розподіляється простір між різними конкуруючими варіантами землекористування [10, с. 5]. Адже ринок нерухомості існує там і тоді, коли справа йде про передачу прав на нерухомість.

У систему ринку нерухомості включаються відносини, що виникають: 1) в ході створення об'єктів нерухомості - між інвесторами, забудовниками та користувачами нерухомості; 2) в процесі обороту нерухомості – між продавцями і покупцями, орендодавцями, ріелторами та орендарями; 3) в процесі використання об'єктів нерухомості - між власниками і користувачами.

Говорячи про нерухоме майно, слід зауважити, що на даний час немає конкретного закону або кодексу законів про нерухоме майно, і тому дана сфера відносин регулюється різними законами: Цивільний кодекс України; Закон України «Про іпотеку»; Закон України «Про нотаріат»; Закон України «Про державну реєстрацію речових прав на нерухоме майно та їхніх обмежень»; Закон України «Про фінансово-кредитні механізми і управління майном при будівництві житла та операціях з нерухомістю»; Постановою Кабінету Міністрів України, якою затверджено «Порядок державної реєстрації прав на нерухоме майно та їх обтяжень і Порядок надання інформації з Державного реєстру речових прав на нерухоме майно».

Слід констатувати, що визначення нерухомої речі за Цивільним кодексом є найбільш універсальним. Так, стаття 181 Цивільного кодексу України відносить до нерухомого майна (нерухомості) земельні ділянки, а також об'єкти, розташовані на земельній ділянці, переміщення яких є неможливим без їх знецінення та зміни їх призначення [1].

Таке визначення містить ознаки нерухомого майна, які повинні бути притаманні тому чи іншому об'єкту при визначенні його належності до нерухомого майна. З цього виходить, поділ речей на рухомі і нерухомі ґрунтується на їх природних властивостях. Нерухомі речі, за загальним правилом, не можуть бути вільно переміщені в просторі, і є індивідуально визначеними.

За функціональним призначенням нерухоме майно поділяється на: земельні ділянки, призначені для забудови; природні комплекси (для експлуатації); споруди; кімнати і квартири; будівлі і приміщення під магазини і офіси; приватні житлові будинки, дачі, котеджі в передмісті (із земельними ділян-

ками); виробничі приміщення, склади тощо [11].

Аналізуючи вказані об'єкти нерухомості, слід зауважити, що до нерухомого майна громадян можна віднести тільки ті, що належать громадянину на правах приватної власності. Ними є: земельні ділянки, призначені для забудови; кімнати і квартири; приватні житлові будинки, дачі, котеджі в передмісті (із земельними ділянками). До об'єктів нерухомого майна громадян, на нашу думку, можна ще віднести гаражі, різноманітні споруди, що знаходяться на прибудинковій території (сараї, підвали, лазні тощо).

В Цивільному кодексі у п. 2 статті 331 встановлено, що право власності на новостворене нерухоме майно (житлові будинки, будівлі, споруди тощо) виникає з моменту завершення будівництва (створення майна). В ст.376 ЦК України передбачено регулювання правовідносин з приводу самочинно збудованого нерухомого майна. Виходячи зі змісту цих статей можна стверджувати, що до об'єктів житлової нерухомості, за Цивільним кодексом України, відносяться житлові будинки, будівлі, споруди тощо.

Класифікація об'єктів житлової нерухомості передбачена і у податковому законодавстві. В ст.14.1.129 Податкового кодексу України встановлені наступні об'єкти житлової нерухомості: житловий будинок; житловий будинок садибного типу; прибудова до житлового будинку; квартира; котедж; кімнати у багатосімейних (комунальних) квартирах; садовий будинок; дачний будинок [12].

Отже, визначальною умовою для правової регламентації прав власності будь-якого об'єкту є визначення його статусу: чи є цей об'єкт нерухомим майном і до якого саме виду він відноситься.

Підвищенню ефективності обороту ринку нерухомості сприяють різні суб'єкти, що сформувалися і активно діють на ринку. Основними учасниками ринку житлової нерухомості є:

- продавці (власники нерухомості);
- покупці (особи, які бажають придбати нерухомість). Особливим різновидом є покупці-інвестори, що вкладають власні, позикові чи залучені кошти і забезпечують їх цільове використання (юридичні і фізичні особи, іноземні інвестори, інші країни);
- нотаріуси (здійснюють оформлення і реєстрацію правочинів з нерухомістю);
- посередники (надають посередницькі послуги при проведенні операцій з нерухомістю). Ці суб'єкти організують функціонування ринку відповідно до встановлених у державі норм. Це, в першу чергу, професійні учасники, якими є агентства оцінювачів, підприємці і фірми-ріелтери, юридичні фірми, рекламні агентства, біржі нерухомості, страхові компанії, дилери, уповноважені особи, некомерційні організації, банки та інші особи, що обслуговують процеси на ринку нерухомості;
- державні органи, що виконують функції регулювання, які виражаються у різних формах, зокрема: законодавче встановлення правил і обмежень; облік і реєстрація прав на комерційні об'єкти і угод з ними; розподіл державних будівель, споруд комерційного призначення і передача їх у власність, оренду

чи користування; стимулювання приватизації і націоналізації підприємств.

Відповідно до статті 47 Конституції України громадяни можуть реалізувати своє право на житло декількома способами, у тому числі шляхом набуття права власності на нього за допомогою укладення різного роду цивільно-правових правочинів. Основними операціями з нерухомістю є: купівля-продаж; дарування; обмін; приватизація; будівництво; оренда; спадкування. Проте, одним з найпоширеніших цивільно-правових правочинів з нерухомістю є договір купівлі-продажу.

С.А. Фесак, досліджуючи ринок нерухомості як об'єкт державного регулювання, зазначає, що в Україні щорічно реєструється понад 500 тисяч правочинів, пов'язаних з відчуженням об'єктів нерухомого майна, у яких приймає участь біля 3 млн. громадян. Проте, ринок нерухомості в Україні фактично залишається некерованим та нерегульованим. Великі обсяги готівкових коштів, які обертаються на ньому, притягують значну кількість різноманітних шахраїв та злочинців. Поряд з цим, значне коло громадян, не маючи достатніх юридичних знань та досвіду і потребуючи відповідних послуг, мимоволі довіряються різним комерційним структурам і приватним особам, професійний статус яких не визначений. Звідси, однією з головних проблем, яка сьогодні ускладнює цивілізований розвиток ринку нерухомості в Україні, є відсутність належного законодавчого регулювання ріелторської діяльності як окремого виду господарської діяльності щодо надання сторонам правочинів з нерухомістю послуг, пов'язаних з укладенням та виконанням відповідних правочинів. Наслідком відсутності такого закону є те, що досить часто ріелторською діяльністю займаються не лише професійно непідготовлені для цього люди, а і ті, головним завданням яких є не надання клієнтам ріелторських послуг високої якості, а їх обман та пряме шахрайство. Все це негативно відбивається як на рівні захисту прав та законних інтересів споживачів ріелторських послуг, так в цілому і на ринку нерухомості в Україні [13].

Таким чином, можна зробити **висновок**, що ринок нерухомості в Україні характеризується нерівномірним розвитком його складових та недосконалістю законодавчої бази. Низка питань, пов'язаних із здійсненням операцій з нерухомим майном та захистом прав громадян на ринку нерухомості, дотепер залишається невирішеними.

Сьогодні правове поле ринку нерухомості складається з величезної кількості нормативних актів різного рівня (кодекси, закони, постанови Кабінету Міністрів, відомчі нормативно-правові акти, державні стандарти, технічні умови та ін.). Між тим, спостерігається неузгодженість норм різних нормативно-правових актів щодо питань правової регламентації правовідносин у сфері обігу житлової нерухомості. Крім того, відсутні механізми правового регулювання важливих для ринку нерухомості видів підприємницької діяльності – ріелтерської. Вказані чинники породжують криміналізацію ринку житла і здійснення правочинів із нерухомістю поза офіційного контролю, регламентації, або із приховуванням або маскуванню злочинних дій під цивільно-правові відносини.

Бібліографічні посилання

1. Цивільний кодекс України : Закон України від 16 січня 2003 року // Відомості Верховної Ради України. – 2003. – № 40-44. – Ст. 356.
2. Житловий кодекс Української РСР : Закон України від 1983 року // Відомості Верховної Ради (ВВР), 1983, № 28. ст. 573.
3. Про приватизацію державного житлового фонду: Закон України від 1992 р. // Відомості Верховної Ради України (ВВР), 1992, № 36, ст. 524.
4. Конституція України: Закон України від 28 червня 1996 року № 254к/96-ВР // Відомості Верховної Ради України. – 1996. – № 30. – Ст. 141
5. Баулін О. В. Кримінально-процесуальні гарантії захисту права власності українського народу / матеріали І Щорічної міжнародної науково-практичної конференції (22 вересня 2016 року). – К.: Національна академія прокуратури України, 2016. – С. 77-79.
6. Про державну реєстрацію речових прав на нерухоме майно та їх обтяжень : Закон України від 2004 року // Відомості Верховної Ради України (ВВР), 2004, № 51, ст. 553.
7. Про державну реєстрацію речових прав на нерухоме майно та їх обтяжень : Постанова Кабінету міністрів України від 25 грудня 2015 р. № 1127 . zakon5.rada.gov.ua
8. Дронь А.А. Ринок житла в Україні: формування, специфіка та перспективи розвитку: Автореф. дис... канд. юрид. наук: 08.01.01. / Київський ун. ім. Т.Г. Шевченка. – К., 1997. – 16 с.
9. Психологічні особливості злочинних об'єднань (Використання психологічних знань у протидії організованій злочинності): Наук.-практ. посіб. / За ред. Я.Ю. Кондратьєва, С.Д. Максименка, Б.В. Романюка. – К.: Національна академія внутрішніх справ України, 2002. – 436 с.
10. Фрідман Дж. Ордуей Аналіз та оцінка приносить дохід нерухомості. М.: Справа, 1995. С. 5.
11. Нерухоме майно // Юридична енциклопедія: [в 6-ти т.] / ред. кол. Ю. С. Шемшученко (відп. ред.) [та ін.]. – К. : Українська енциклопедія, 1998.
12. Податковий кодекс України // ВВР України. – 2011. – № 13-14, № 15-16, № 17. – Ст. 112.
13. Фесак С.А. Ринок нерухомості як об'єкт державного регулювання в Україні / Публічне управління: теорія та практика. 2013. Вип. 1. С. 147-154.

Надійшла до редакції 18.01.2018

Ptushkin D.A. Legislative regulation of legal relations in the area of housing requirements: circumstances relating to criminal legal institutions. The article is devoted to the study of the provisions of criminal procedural, criminal, civil, housing, family law and other sources on the regulation of legal relations in the real estate market, including residential. The article deals with the circumstances influencing the occurrence of criminal manifestations in the area of residential real estate. It is noted that the transition to market relations contributed to the emergence of new factors that were not previously known to our country and may affect the protection of property rights. In particular, since the proclamation of private property rights to housing and other objects of the real estate, along with civil law relations, regulated by a number of legal acts, various illegal actions with objects of residential real estate began to be committed. At the same time, the imperfection of the legislation and the lack of adaptability of law enforcement agencies in the conditions of a gradual transition to a market model of legal relations, resulted in the speed of the spread of offenses, including those associated with fraudulent use and abuse of trust.

It is emphasized that the official recognition and confirmation by the state of the facts of acquiring, changing or termination of real rights to real estate, encumbrances of such rights is carried out during the state registration of real rights to real estate and their encumbrances by entering the relevant information into the State Register of real rights to real estate. A comparative analysis of the norms governing the legal relations in the field of real estate and establishing the

right of ownership to the objects of real estate of citizens is carried out, the list of bodies and subjects exercising powers in the field of state registration of rights and other real estate transactions and some abuses of these persons The concept of "housing market" is considered and criteria are defined that characterize its criminogenicity.

* * *

УДК 343.985.7: 343.711

Російський І. К.

аспірант

(Дніпропетровський державний
університет внутрішніх справ)

ТАКТИКА ПРОВЕДЕННЯ СЛІДЧОГО ЕКСПЕРИМЕНТУ ПРИ РОЗСЛІДУВАННІ КРАДІЖОК ІЗ ПРИМІЩЕНЬ МАГАЗИНІВ

На основі аналізу матеріалів кримінальних проваджень та слідчої практики визначено види слідчого експерименту при розслідуванні крадіжок з приміщень магазинів, досліджено основні проблеми, що виникають під час його проведення на практиці. Запропоновано тактичні прийоми слідчого експерименту залежно від етапів проведення цієї слідчої (розшукової) дії.

Ключові слова: кримінальне правопорушення, кримінальне провадження, слідчий експеримент, тактичні прийоми.

Постановка проблеми. У ході розслідування різних видів кримінальних правопорушень виникає необхідність проведення певних дослідів, випробувань, спрямованих на встановлення можливості сприйняття особою певних фактів або явищ, здійснення нею конкретних дій, наявності або відсутності певних вмінь й навичок та ін. Проведення таких дослідів здійснюється під час слідчої (розшукової) дії – слідчого експерименту. Активна протидія досудовому розслідуванню, багатоепізодність і складність кримінальних проваджень, тривалість злочинної діяльності та наявність численних протиріч й істотних розбіжностей обумовлюють важливе значення слідчого експерименту. Зважаючи на це, ефективне проведення цієї слідчої (розшукової) дії багато у чому залежить від вміння слідчого застосувати тактичні прийоми. Вказана слідча (розшукова) дія має особливості при розслідуванні злочинів окремого виду, зокрема крадіжок.

Аналіз публікацій, в яких започатковано розв'язання даної проблеми. Наукові підходи до визначення поняття і сутності слідчого експерименту

досить повно висвітлені вченими у криміналістичній літературі. Вагомий внесок у розробку наукових основ проведення слідчого експерименту зробили відомі вчені-криміналісти та процесуалісти, зокрема Л. Е. Ароцкер, В. П. Бахін, Р. С. Белкін, П. Д. Біленчук, О. М. Васильєв, Н. І. Гуковська, Ф. В. Глазирін, В. А. Журавель, В. О. Коновалова, В. С. Кузьмічов, В. К. Лисиченко, Є. Д. Лук'янчиков, М. В. Салтевський, Л. А. Соя-Сірко, С. М. Стахівський, В. М. Стратонов, М. С. Строгович, І. Л. Петрухін, В. М. Тertiшник, Л. Д. Удалова К. О. Чаплинський, В. Ю. Шепітько, Ш. Ш. Ярамишьян, М. П. Яблоков та багато інших. Значущість проведених наукових досліджень є безперечною, оскільки розглядувана слідча (розшукова) дія досить широко застосовується у правоохоронній практиці і є досить розповсюдженим способом збирання фактичних даних. Однак у зазначених роботах не приділялося уваги особливостям проведення слідчого експерименту при розслідуванні крадіжок з приміщень магазинів, що обумовлює актуальність нашого дослідження.

Метою статті є розробка тактичних прийомів та рекомендацій щодо проведення слідчого експерименту при розслідуванні крадіжок, вчинених з приміщень магазинів.

Виклад основного матеріалу. Відповідно до ст. 240 КПК України, «з метою перевірки і уточнення відомостей, які мають значення для встановлення обставин кримінального правопорушення, слідчий, прокурор має право провести слідчий експеримент шляхом відтворення дій, обстановки, обставин певної події, проведення необхідних дослідів чи випробувань». Наведене є визначенням слідчого експерименту та пропонується також багатьма науковцями. Окремі з них додають у визначення поняття слідчого експерименту також мету його проведення та вказують окремі завдання, що вирішуються під час цієї слідчої (розшукової) дії. Так, за визначенням В. Ю. Шепітька, «слідчий експеримент – слідча дія, що полягає у проведенні спеціальних дослідів з метою перевірки зібраних доказів, отримання нових доказів, перевірки й оцінки слідчих версій про можливість існування тих чи інших фактів, що мають значення для розслідування кримінальної справи» [1, с. 347]. Як слідчу дію, що «полягає у проведенні дослідів з метою перевірки можливості існування певних фактів або явищ, обставин у справі» визначає слідчий експеримент М.Г. Шурухнов [2, с. 315]. В.В. Агафонов і О.Г. Філіпов визначають слідчий експеримент як «пізнавальну дію, сутність якої полягає у проведенні спеціальних досліджень, пов'язаних зі встановленням, перевіркою або оцінкою можливості чи неможливості існування тих чи інших фактів, що мають значення для справи» [3, с. 110].

На нашу думку, мету слідчого експерименту досить чітко визначено у ст. 240 КПК України, а саме «перевірка і уточнення відомостей, які мають значення для встановлення обставин кримінального правопорушення», а завдання, яких є достатня кількість, потрібно наводити не у визначенні, а окремо. Достатньо повно завдання слідчого експерименту визначив

К. О. Чаплинський: перевірка, уточнення та отримання нових доказів; встановлення механізму вчинення злочину; перевірка можливості існування певних фактів або явищ; встановлення можливості сприймати будь-які явища в певних умовах; визначення меж поінформованості або необізнаності злочинців про подію злочину; виявлення причин та умов, що сприяли або перешкоджали учиненню злочину; перевірка та оцінка висунутих слідчих версій; встановлення й усунення суперечностей в показаннях підозрюваних, обвинувачених, свідків та потерпілих; перевірка й уточнення фактичних даних, одержаних за результатами проведених окремих слідчих дій, зокрема слідчих оглядів, допитів, очних ставок, впізнання тощо [4, с. 253–254].

Залежно від мети і завдань розрізняють види слідчого експерименту зі встановлення:

- можливості здійснення особою якої-небудь дії у певних умовах;
- можливості спостереження або сприйняття певного факту або явища;
- наявності або відсутності у конкретної особи спеціальних та професійних (у тому числі й злочинних) знань, умінь та навичок;
- можливості існування якого-небудь факту, явища або події;
- можливості учинення особою тих або інших дій за певний час;
- механізму злочинної події чи окремих її елементів;
- меж поінформованості або необізнаності особи про факти, що цікавлять слідство.

З аналізу матеріалів кримінальних проваджень та опитуванням слідчих встановлено, що під час розслідування крадіжок з приміщень магазинів частіше за все проводяться такі види слідчого експерименту:

- зі встановлення механізму злочинної події чи окремих її елементів (у 56 % кримінальних проваджень);
- щодо можливості вчинення певних дій: зламати перешкоду, проникнути у приміщення через обмежений простір, перенести певну кількість предметів на встановлену відстань тощо (15 %);
- зі встановлення наявності або відсутності у конкретної особи професійних навичок, переважно можливості відкриття чи зламу запірних пристроїв, непомітно від камер стеження приховати викрадене майно (12 %);
- зі встановлення можливості (проводиться здебільшого зі свідками, очевидцями) спостереження або сприйняття певного факту, явища: побачити на певній відстані підозрюваного, почути звуки (удару, свердління, розпилу) на визначеній відстані в різних умовах освітлення та ін. (12 %);
- інші види експерименту (5 %).

Узагальнення матеріалів кримінальних проваджень за розглядуваною категорією злочинів свідчить, що слідчі не завжди проводять дану слідчу (розшукову) дію, навіть коли є така можливість. Таке становище обумовлено певною складністю її проведення як в організаційному і тактичному аспектах, так і з точки зору матеріально-технічного забезпечення. За матеріалами дослідження, проведеного В. А. Очеретяним, слідчі відмовляються від про-

ведення слідчого експерименту, мотивуючи своє рішення такими причинами: тривалістю проведення слідчого експерименту – 79 % опитаних слідчих; складністю проведення слідчої дії – 64 %; необхідністю залучення значної кількості учасників для проведення експериментальних випробувань – 58 %; можливістю організації втечі підозрюваного під час проведення дослідів або випробувань – 21 %; можливістю негативного впливу на сумлінного учасника кримінального процесу або передачі важливої інформації іншим злочинцям, які не встановлені слідством – 12 %; складністю оформлення ходу і результатів проведення слідчого експерименту – 9 %; інші чинники (зокрема, необхідність доставлення підозрюваного зі слідчого ізолятора, пошуку транспортного засобу для виїзду на місце події, повернення злочинця до місця його утримання тощо) – 6 % [5, с. 21]. На наш погляд, зазначені чинники не повинні впливати на рішення слідчого про відмову від проведення слідчого експерименту, оскільки результати слідчої (розшукової) дії є частиною доказової бази, а нехтувати зайвими доказами при розслідуванні не можна.

Для успішного проведення слідчого експерименту необхідна ретельна його підготовка. На думку В. Ю. Шепітька, підготовка до проведення слідчого експерименту охоплює такі дії: а) до провадження слідчого експерименту: визначення завдань слідчої дії; визначення місця і часу її провадження; визначення змісту дослідів та їх послідовності; підготовка науково-технічних засобів; визначення учасників слідчої дії та допоміжного персоналу; у складних випадках – складання письмового плану експерименту; б) на місці проведення експерименту: здійснення перевірки відповідності обстановки і умов тим, що мали місце, коли відбувалася подія; перевірка наявності реквізиту для проведення дослідів; проведення реконструкції обстановки місця події; здійснення інструктажу учасників експерименту про зміст дослідів та ті дії, які вони мають виконати; забезпечення охорони місця, де проводиться слідчий експеримент; вжиття заходів, що забезпечують безпеку учасників слідчої дії [1, с. 351–352]. К. О. Чаплинський також зазначає, що підготовчі заходи до проведення слідчого експерименту необхідно проводити у два етапи: до виїзду на місце проведення експерименту (попередній); на місці його проведення (наступний), але дещо розширює перелік дій слідчого на кожному з етапів. На його думку, до виїзду на місце проведення слідчого експерименту необхідно здійснити такі організаційно-підготовчі заходи: вивчити матеріали кримінального провадження; прийняти рішення про проведення слідчого експерименту; визначити мету експерименту та факти, що підлягають перевірці; визначити завдання та способи перевірки експериментальних дій (випробувань); за необхідності провести додатковий або повторний допит особи, чії показання будуть перевірятися; отримати добровільну згоду підозрюваного, потерпілого або свідка на участь у слідчій (розшуковій) дії та встановити його ставлення до цього заходу; встановити мотиви погодження підозрюваних на участь у експерименті; попередньо ознайомитися (за необхідністю) з місцем проведення слідчого експерименту; визначити найсприятливіші місця, час та умови слідчого експе-

рименту, які максимально повинні бути наближені до обстановки, що перевіряється; підготувати предмети, що будуть використовуватися під час проведення експерименту; підібрати склад учасників слідчої дії та визначити функції кожного з них; визначити зміст і черговість проведення слідчого експерименту; за необхідності здійснити реконструкцію обстановки в цілому або окремих об'єктів; підготувати об'єкти, що необхідні для проведення дослідницьких випробувань, завчасно продумати доставку зазначених об'єктів до місця експерименту та перевірити їхній стан; визначити та підготувати необхідні науково-технічні засоби, транспорт, засоби зв'язку; за необхідності ознайомитися зі спеціальною літературою або отримати консультації спеціалістів з метою набуття відповідних спеціальних знань і навичок; скласти письмовий план проведення слідчої (розшукової) дії.

На місці проведення експериментальних дій слідчий повинен здійснити такі організаційні заходи: попередньо оглянути місце дослідницьких дій; встановити зміни, що відбулися до проведення слідчої дії; організувати охорону місця проведення слідчого експерименту та гарантувати безпеку його учасникам; зафіксувати обстановку, в якій відбуватимуться дослідницькі випробування; видалити з місця проведення слідчої дії усіх сторонніх осіб, які не мають прямого відношення до експерименту; перевірити відповідність (схожість) умов слідчого експерименту з тими, у яких відбувалася подія, яка підлягає перевірці; за необхідності здійснити нову реконструкцію обстановки; роз'яснити усім учасникам слідчого експерименту їхні права та обов'язки; провести інструктивну нараду серед усіх учасників слідчої дії (зокрема, роз'яснити мету та зміст досліджень, порядок проведення експериментальних дій, обов'язки учасників, попередити про неприпустимість розголошення даних слідчого експерименту тощо); визначити засоби фіксації слідчої дії та способи зв'язку між учасниками слідчого експерименту; визначити порядок проведення експерименту [6, с. 435–437]. Ми згодні з наведеними вище рекомендаціями щодо дій слідчого та вважаємо, що вони доповнюють одна одну.

Після проведення організаційно-підготовчих заходів слідчий переходить до робочого етапу слідчого експерименту. Узагальнення думок науковців дозволяє визначити основні тактичні прийоми проведення цієї слідчої (розшукової) дії: 1) проведення слідчого експерименту в умовах (обстановці), максимально наближених до тих, у яких відбувалася подія, факт або явище; 2) використання під час слідчого експерименту тих самих знарядь, засобів і предметів, які використовувалися під час учинення злочину; 3) неодноразове повторення однорідних випробувань зі змінами умов експериментів; 4) розбиття експериментів на стадії та поетапне їх проведення; 5) оптимальне обмеження кількості учасників слідчого експерименту; 6) проведення експериментальних дослідів чи випробувань з кожним підозрюваним окремо; 7) підтримання психологічного контакту з учасниками слідчого експерименту; 8) спостереження за поведінкою (діями) осіб, за участю яких проводяться

досліди чи випробування; 9) зіставлення дій, які відтворює особа під час слідчого експерименту, з реальною обстановкою на місці та надання можливості свідку, потерпілому чи підозрюваному пояснити розбіжності, якщо такі є.

Розглянемо основні організаційно-тактичні прийоми підготовки та проведення слідчого експерименту під час розслідування крадіжок з приміщень магазинів. Найбільш складними у реалізації є група тактичних прийомів, пов'язаних з реконструкцією обстановки. Важливо так реконструювати обстановку, аби вона максимально була наближена до реальної. Реконструкція обстановки досягається розташуванням предметів на місці події в тому вигляді, в якому вони перебували в момент учинення злочину, а також використанням, по можливості, тих самих предметів, що застосовувалися при вчиненні крадіжки. Межі реконструкції обстановки визначаються наявністю необхідних предметів, станом місця події та змістом самих дослідів. Важливо, щоб реконструкція обстановки не полегшувала здійснення експериментальних дій і не створювала складності при проведенні експерименту.

Для проведення експериментів, як зазначалося раніше, потрібно мати такі самі знаряддя, що використовувалися під час учинення злочину. Але ці предмети, як правило, слугують речовими доказами у кримінальному провадженні і при їх використанні виникають певні проблеми. Вважаємо допустимим використання таких об'єктів лише за певних умов, а саме: якщо їх замінити неможливо взагалі, або є передбачення, що це призведе до негативних наслідків чи невірогідності результатів експерименту; використання їх при досліді не повинно призвести до їх пошкодження або знищення; проведено всі необхідні експертні дослідження з означеними предметами, пов'язані з вилученням на їх поверхні слідів злочину або ідентифікацією їх як слідоутворюючих об'єктів. Коли можлива заміна речових доказів на об'єкти, схожі з ними, без суттєвого впливу на результати експериментів, це потрібно робити, досягаючи максимальної схожості. У такому випадку при оцінці результатів слідчого експерименту необхідно враховувати ступінь відмінностей експериментальних дій і досліджуваної події.

Максимальна схожість умов проведення слідчого експерименту з умовами, у яких вчинявся злочин, досягається проведенням експерименту на тому самому місці, за таких самих погодних умов, у тій самій послідовності. Іноді виникає проблема проведення слідчого експерименту у супермаркеті, коли він працює без перерви та вихідних. У цьому випадку потрібно значну увагу приділяти організаційним заходам, а саме забезпеченню належної охорони місця проведення експерименту, зменшення часу проведення за рахунок організації чіткої взаємодії учасників.

Слідчий експеримент проводиться у тих самих умовах освітлення, в яких відбувалася злочинна подія. Перш за все це стосується перевірки можливості бачити на певній відстані. Для цього необхідно не тільки використовувати такі самі джерела світла, а й розташовувати їх таким самим чином, як і при вчиненні крадіжки. Також треба звертати увагу на природні джерела

світла. Крадіжки з магазинів, особливо невеликих, часто вчинюються у вечірні та нічні часи. При цьому потрібно враховувати, що темніє раніше взимку, ніж влітку, зимовою ніччю та у повню значно видніше, ніж восени та при місячному сяйві.

За кримінальними провадженнями досліджуваної категорії злочинів іноді виникає потреба дотримуватися збереження темпу проведених дослідів з темпами справжньої події. Цей тактичний прийом застосовується, щоб забезпечити подібність часових характеристик, тривалості дій крадія, наприклад, для перевірки можливості вчинити певні дії за певний проміжок часу або подолати певну відстань за конкретний час. Так, при розслідуванні крадіжки було встановлено, що група підозрюваних у складі трьох осіб, розбивши скло магазину, що знаходився під сигналізацією, заволоділи майном – зимовими куртками та швидко (протягом 3–5 хвилин) зникли до приїзду наряди міліції охорони. При проведенні експерименту слідчий впевнився у можливості здійснення цих дій у короткий проміжок часу [7].

Важливим тактичним прийомом є також багаторазовість проведення однорідних експериментів. «З метою виключення випадкових результатів, – зазначає М. Г. Шурухнов, – забезпечення достовірності й наочності, дослідницькі дії необхідно здійснювати неодноразово. Кількість повторень визначається залежно від настання стабільних, закономірних результатів; при цьому не має значення, позитивний або негативний результат буде отримано» [8, с. 80].

Забезпечення безпеки учасників слідчого експерименту – дуже важлива умова проведення, оскільки достатня кількість випадків проникнення до приміщень магазинів відбувається через дах або верхні поверхи будинків: відкриті вікна, балкони. На наш погляд, у таких випадках можливим є проведення слідчого експерименту з метою встановлення можливостей особи підозрюваного влізти на певну висоту, але за умови забезпечення його безпеки. Це може бути досягнуто, наприклад, шляхом одягання на нього тросів, що страхують від падіння.

Незважаючи на багату кількість наукових праць та методичних рекомендацій з проведення слідчого експерименту, у практиці розслідування кримінальних правопорушень трапляються помилки з боку слідчого під час проведення даної слідчої (розшукової) дії. Узагальнення матеріалів кримінальних проваджень та даних опитування слідчих дозволили В. А. Очеретяному визначити тактичні помилки, яких припускаються слідчі під час проведення слідчого експерименту: невстановлення психологічного контакту з особою, за участю якої проводяться експериментальні дії (випробування) – 53 %; неякісне створення умов (обстановки), які максимально наближені до тих, у яких відбувалася подія (дія), факт або явище – 47 %; відсутність науково-технічних засобів фіксації слідчого експерименту – 42 %; невикористання під час експерименту тих самих знарядь, засобів і предметів, які використовувалися під час учинення злочину – 31 %; неякісний добір учасників експериме-

нтальних дослідів (випробувань) – 29 %; несвоєчасне проведення слідчого експерименту – 23 %; порушення вимог до підбору понять – 18 %; відсутність єдиного керівництва слідчою дією – 7 %; ігнорування оперативно-розшукової інформації – 5 % [5, с. 149].

Наведені дані значною мірою підтверджуються і проведеними нами дослідженнями. Слідчий експеримент при розслідуванні крадіжок з приміщень магазинів дозволяє вирішити багато завдань, пов'язаних із формуванням доказової бази, перевіркою існуючих та отриманням нових доказів за умови дотримання слідчим норм законодавства і тактичних рекомендацій з його проведення.

Висновок. Слідчий експеримент є найбільш трудомісткою і складною слідчою дією у досудовому провадженні, оскільки в ньому бере участь значна кількість осіб. Результати правильно проведеної слідчої (розшукової) дії відіграють важливу роль у процесі доведення вини осіб, які підозрюються у вчиненні кримінальних правопорушень. Якісне та ефективне проведення цієї слідчої (розшукової) дії вимагає ретельної підготовки, чіткої організації та використання низки тактичних прийомів й комбінацій, що дозволить одержати правдиві показання та довести причетність певних осіб до злочинної діяльності.

Бібліографічні посилання

1. Агафонов В. В. Филиппов А. Г. Криминалистика: пособие [для сдачи экзамена]. 5-е изд., испр. Москва: Юрайт-Издат, 2006. 224 с.
2. Шепітько В. Ю. Криміналістична тактика (системно-структурний аналіз): монограф. Харків: Харків юридичний, 2007. 432 с.
3. Шурухнов Н. Г. Криминалистика : учебник. Москва: Юристъ, 2004. 659 с.
4. Чаплинський К. О. Тактичне забезпечення розслідування діяльності злочинних угруповань : монографія Дніпропетровськ: Дніпроп. держ. ун-т внутр. справ ; Ліра ЛТД, 2010. 304 с.
5. Очеретяний В. А. Організація і тактика проведення слідчого експерименту: дис. ... канд. юрид. наук: 12.00.09. Дніпропетровськ, 2015. 218 с.
6. Чаплинський К. О. Тактичне забезпечення проведення слідчих дій: монографія. Дніпропетровськ : Дніпроп. держ. ун-т внутр. справ ; Ліра ЛТД, 2010. 560 с.
7. Кримінальна справа № 1–35/2007. Архів Ленінського районного суду м. Дніпропетровська.
8. Шурухнов Н. Г. Расследование краж : практ. пособие. Москва: Юристъ, 1999. 112 с.

Надійшла до редакції 11.12.2017

Rosiyskiy I. K. Tactics of realization of inquisitional experiment at investigation of thefts from the apartments of shops. In the article marked that an inquisitional experiment is one of important inquisitional actions. Active counteraction to pre-trial investigation, complication of criminal realizations, duration of criminal activity and presence of numerous contradictions and substantial divergences, stipulate the important value of inquisitional experiment. Having regard to it, effective realization of this inquisitional action in a great deal depends on ability inquisitional to apply tactical receptions. The indicated inquisitional action has features at investigation of crimes of separate kind, in particular thefts from the apartments

of shops.

From the analysis of materials of criminal realizations and it is set questioning of investigators, that during investigation of thefts from the apartments of shops such types of inquisitional experiment are more often conducted: from establishment of mechanism of criminal event or his separate elements; in relation to possibility of feasant of certain actions; from establishment of presence or absence for the concrete face of professional skills; from establishment of observability or perception of certain fact, phenomenon.

Certainly, that by the basic tactical receptions of realization of this inquisitional action following: realization of inquisitional experiment in terms, maximally close to that, in that there was an event, fact or phenomenon; the use is during the inquisitional experiment of the same instruments, facilities and objects that was used during doing of crime; the repeated reiteration of homogeneous tests is with the changes of terms of experiments; division of experiments is on the stages and their stage-by-stage realization; optimal limitation of amount of participants of inquisitional experiment; carrying out experimental tests or tests with every suspected separately; maintenance of psychological contact is with the participants of inquisitional experiment; there is watching behavior of persons with participation of that conducted experiment or tests; comparisons of actions, that is recreated by a person during an inquisitional experiment, with the real situation in place and grant to possibility to the witness, victim or suspected to explain divergences, if such are.

As a result is marked, that an inquisitional experiment is the most labors intensive and difficult inquisitional action in pre-trial realization, as a far of persons participates in him. Quality and effective realization of this inquisitional action requires careful preparation, clear organization and use of row of tactical receptions and combinations, which will allow getting truthful testimonies and taking involvement of certain persons to criminal activity.

Keywords: *criminal offence, criminal production, inquisitional experiment, tactical receptions.*

* * *

УДК 343:98

Усольцев С.О.

аспірант

*(Дніпропетровський державний
університет внутрішніх справ)*

СПЕЦІАЛЬНІ ЗНАННЯ У КРИМІНАЛЬНОМУ ПРОВАДЖЕННІ: ПОНЯТТЯ, СТАН НАУКОВОЇ РОЗРОБКИ ТА ПЕРСПЕКТИВИ ВИКОРИСТАННЯ

Досліджено визначення поняття «спеціальні знання», що використовується у кримінальному судочинстві. На основі аналізу думок науковців надано власне тлумачення цього поняття. Проаналізовано основні проблемні питання, пов'язані з використанням спеціальних знань та залученням обізнаних осіб у кримінальному провадженні.

Ключові слова: кримінальне провадження, кримінальне правопорушення, спеціальні знання, спеціаліст, судова експертиза.

Постановка проблеми. Ефективність правоохоронної діяльності, а саме такої її складової як протидія злочинності, безпосередньо пов'язана з рівнем розвитку засобів та методів такої діяльності і можливостями використання цих засобів при розслідуванні кримінальних правопорушень. На жаль, певними наслідками науково-технічного прогресу є ускладнення процесу розслідування злочинів, пов'язане з впровадженням його досягнень у злочинну діяльність. Завдяки використанню злочинцями новітніх досягнень науки і техніки ускладнюється механізм вчинення злочину, з'являються нові способи вчинення та приховування злочинів. У цих умовах завданням правоохоронних органів є впровадження у процес розслідування досягнень науки і техніки, випереджаючи при цьому їх застосування злочинцями. Одним із основних завдань кримінального провадження, визначених у статті 2 Кримінального процесуального кодексу України (далі – КПК України), є забезпечення швидкого, повного та неупередженого розслідування. Для цього слідчому та іншим учасникам кримінального процесу, які беруть участь у розслідуванні, необхідно повною мірою використовувати не тільки свої професійні юридичні, а і знання в інших галузях, що сприяють швидкому та якісному проведенню розслідування, або «спеціальні знання».

Аналіз публікацій, в яких започатковано розв'язання даної проблеми. Визначенню поняття «спеціальні знання» та проблемам використання спеціальних знань у кримінальному провадженні приділялася увага з боку багатьох українських та зарубіжних вчених. Основу досліджень у цій галузі склали роботи вчених-криміналістів ще на початку 60-х років минулого сто-

ліття. Серед них потрібно зазначити таких вчених: Л. Є. Арокцер, В. Д. Арсенєв, Р. С. Белкін, А.І. Вінберг, В. Г. Гончаренко, Г. І. Грамович, А. В. Дулов, О. О. Ейсман, О. О. Закатов (1980), В. Г. Заблоцький, Г. Г. Зуйков, Є. І. Зуєв, П. П. Іщенко, Ю. А. Калінкін, Ю. Г. Корухов, В. К. Лисиченко, В. Н. Махов, В. С. Мітричев, Г. М. Надгорний, Ю. К. Орлов, М. Я. Сегай, З. М. Соколовський, І. М. Сорочотягін, І. Я. Фридман, В. В. Циркаль, В. І. Шиканов, О. Р. Шляхов, М. П. Яблоков. У 1990-х роках та на початку 2000-х вийшли друком роботи І. А. Алієва, Т. В. Авер'янової, С. Ф. Бичкової, Б. М. Бішманова, Ф. М. Джавадова, А. В. Іщенка, О. М. Зініна, Н. І. Клименко, Н. П. Майліс, О. Р. Россинської, М. В. Салтевського, О. В. Селіної, Л. Г. Шапіро.

На сучасному етапі розвитку науки різним формам використання спеціальних знань також приділяється значна увага у працях вчених. В галузі судової експертизи останніми роками на Україні захищено достатню кількість кандидатських дисертацій такими вченими: В. М. Абрамова, Г. К. Авдєєва, В. М. Атаманчук, Д. Д. Бєгов, Л. Г. Бордюгов, М. Ю. Будзієвський, О. В. Воробей, Л. М. Головченко, Й. С. Гонгало, Д. П. Гуріна, О. І. Жеребко, Е. О. Івакіна, В. В. Ковальова, В. В. Ковальов, О. В. Козак, М. Л. Комісаров, Н. О. Комісарова, В. В. Кордюков, А. В. Кофанов, С. П. Лапта, Ю. Я. Лоза, Ю. О. Мазниченко, Я. В. Новак, Л. Л. Патик, Д. В. Пашнєв, П. І. Репешко, О. В. Ринкова, Л. М. Романенко, Л. В. Свиридов, М. А. Скоробагатько, Г. О. Стрілець, Н. М. Ткаченко, С. О. Торопов, Т. В. Тютюнник, В. М. Шерстюк, В. Д. Юрчишин. Також захищено шість докторських дисертацій в галузі судової експертизи: О. М. Моїсєєв (2011 р.), І. А. Петрова (2012 р.), І. В. Пиріг (2015 р.), М. Г. Щербаківський (2016 р.), Е. Б. Сімакова-Єфремян (2017 р.), С. В. Євдокіменко (2017 р.), що свідчить про актуальність тематики використання спеціальних знань при розслідуванні.

Іншому науковому напрямку, а саме використанню спеціальних знань при розслідуванні окремих видів злочинів, також приділялася значна увага серед українських вчених. Потрібно зазначити такі дисертаційні дослідження: В. С. Бондар «Проблеми теорії і практики використання спеціальних криміналістичних знань в розслідуванні крадіжок з проникненням у житло» (2008 р.), Н. Я. Дондик «Використання спеціальних бухгалтерських знань при розслідуванні економічних злочинів» (2006 р.), В. І. Дячук «Використання спеціальних знань при розслідуванні дорожньо-транспортних пригод» (2010 р.), Н. М. Косміна «Використання спеціальних знань при розслідуванні злочинів, пов'язаних з незаконним обігом наркотиків» (2011 р.), П. Ю. Кравчук «Використання спеціальних знань під час розслідування грабежів і розбоїв» (2015 р.), М. В. Кривонос «Використання спеціальних знань в розслідуванні злочинів у сфері обігу наркотичних засобів, психотропних речовин, їх аналогів або прекурсорів» (2016 р.), І. Р. Курилін «Використання спеціальних знань при розслідуванні злочинів, які посягають на права інтелектуальної власності» (2007 р.), А. М. Лазебний «Використання спеціаль-

них знань при розслідуванні кримінальних правопорушень проти громадського порядку (2016 р.), А. В. Мироська «Використання спеціальних знань при розслідуванні фальшивомонетництва» (2012 р.), Д. В. Пашнев «Використання спеціальних знань при розслідуванні злочинів, вчинених із застосуванням комп'ютерних технологій» (2007 р.), І. В. Пиріг «Теорія і практика використання спеціальних знань при розслідуванні розкрадань вантажів на залізничному транспорті» (2006 р.), О. В. Шевченко «використання спеціальних товарознавчих знань під час досудового розслідування» (2017 р.). Процесуальні та загальнотеоретичні питання використання спеціальних знань розглянуто в роботах О. О. Бондаренка (2004 р.), О. А. Кравченка (2012 р.), В. М. Реваки (2006 р.), Б. В. Романюка (2002 р.), К. А. Садчікової (2017 р.), В. В. Семенова (2005 р.).

Метою статті є проведення наукового аналізу думок науковців щодо визначення поняття «спеціальні знання» та виокремлення основних дискусійних питань, пов'язаних з використанням спеціальних знань у кримінальному провадженні.

Виклад основного матеріалу. Вважаємо, що названими вище науковцями достатньо розроблено категорійний апарат, що стосується поняття «спеціальні знання» як філософської категорії та явища дійсності, що має значення для розслідування. Однак, як слушно зазначає Є. І. Зуєв, «повна адекватність поняття явищу недосяжна, інакше не було б розвитку думки, уточнення сприйнятих понять, дійсність стала б застиглою» [1, с. 26]. Відсутність чіткого визначення понять у юриспруденції взагалі та у кримінальному провадженні зокрема призводить до прийняття необґрунтованих рішень сторонами процесу та, як наслідок, наявності слідчих і судових помилок на практиці. Загалом поняття є категорією науковою, однак не завжди науковці оперують тільки поняттями. Будь-яка наукова думка може бути корисною та мати значення для науки або практики. Однак для вираження думок та поглядів, одностайного розуміння процесів та явищ науковці рано чи пізно приходять до визначень, понять та наукових категорій. При цьому, безумовно, з часом за ступенем формування певних понять вони уточнюються, змінюються, вдосконалюються. Окремі поняття, які сформувалися в науці, стають основою їх законодавчого закріплення та подальшого використання на практиці, що, на нашу думку, є закономірним.

Як зазначалося нами раніше, поняття спеціальних знань достатньо розроблено в науці. Але, на жаль, визначення спеціальних знань не міститься в жодному законодавчому чи підзаконному акті, що іноді призводить до невірного застосування цього поняття у практиці розслідування злочинів. У ст. 3 КПК України при визначенні термінів про спеціальні знання не згадується, а у ст. 69 зазначається, що «експертом у кримінальному провадженні є особа, яка володіє науковими, технічними або іншими спеціальними знаннями ...». У ст. 71 КПК зазначено, що «спеціалістом у кримінальному провадженні є особа, яка володіє спеціальними знаннями ...». При цьому зміст поняття

«спеціальні знання» не роз'яснюється. Відсутнє це поняття і в інших нормативних актах: Законі України «Про судову експертизу» [2], Постанові пленуму Верховного Суду України «Про судову експертизу в кримінальних і цивільних справах» [2], Інструкції про призначення та проведення судових експертиз та експертних досліджень від 08.10.1998 р. № 53/5 [4], Положенні про Експертну службу Міністерства внутрішніх справ України [5] та інших. Тому при виникненні спірних питань щодо використання спеціальних знань працівники правоохоронних органів змушені звертатися до наукового тлумачення цього поняття, а також інших понять, тісно пов'язаних з ним та які мають практичне значення, а саме: видів, форм, суб'єктів використання спеціальних знань, об'єкта та предмета дослідження тощо.

Вважаючи означене вище, наведемо найбільш вагомі, на нашу думку, для науки визначення спеціальних знань, що були надані вченими, які досліджували зазначену проблематику. При цьому ми не будемо зупинятися на етимології та філософському розумінні понять «знання», «спеціальний», «спеціальність», «професія», «вміння», «навички», які також містяться у багатьох літературних джерелах та мають однозначне трактування.

На думку Є. І. Зуєва, «спеціальними є професійні, що відповідають сучасному рівню розвитку знань (виключаючи галузі процесуального та матеріального права) у науці, техніці, мистецтві або ремеслі, використання яких у боротьбі зі злочинністю сприяє виявленню доказової та оперативно-розшукової інформації, а також які сприяють розробці технічних засобів і тактичних прийомів виявлення і фіксації слідів або інших ознак злочинних дій» [6, с. 72]. Як «систему відомостей, одержаних у результаті наукової та практичної діяльності в певних галузях (медицина, бухгалтерія, автотехніка тощо) і зафіксованих у науковій літературі, методичних посібниках, настановах, інструкціях тощо», розглядають спеціальні знання В.Д. Арсеньєв та В.Г. Заблоцький [7, с. 4]. Наголошуючи на значенні спеціальних знань у різних галузях права, наводить визначення І. М. Сорокотягин: «Спеціальними є знання, що відображають сучасний рівень розвитку певної галузі науки, техніки, мистецтва та ремесла, отримані в результаті спеціальної підготовки чи професійного досвіду, що не є загальнодоступними та загальновідомими та використовуються з метою встановлення істини по справі у випадку й у порядку, встановленому законом (кримінально-процесуальним, цивільно-процесуальним правом, адміністративно-процесуальним тощо)» [8, с. 15]. Автори підручника за редакцією Р.С. Белкіна вважають спеціальними «знання, придбані суб'єктом в процесі практичної діяльності шляхом спеціальної підготовки або професійного досвіду, засновані на системі теоретичних знань у відповідній галузі» [9, с. 398]. Вагомим є визначення В. М. Махова: «Спеціальні знання ... це знання, притаманні різним видам професійної діяльності, за винятком знань, які є професійними для слідчого і судді, що використовуються під час розслідування злочинів і розгляду кримінальних справ у суді з метою сприяння встановленню істини у справі у випадках і порядку, визна-

чених кримінально-процесуальним законодавством» [10, с. 46]. Г.І. Грамович пропонує таке визначення: «Спеціальними у кримінально-процесуальному значенні будуть систематизовані наукові знання, вміння та навички в окремій галузі людської діяльності (виключаючи знання в галузі матеріального та процесуального права), одержані в результаті цілеспрямованої професійної підготовки та досвіду роботи, що використовуються з метою збирання доказової й орієнтуючої інформації про злочинне діяння, а також сприяють розробці технічних засобів і прийомів роботи з доказами та встановлення вагомих обставин, що мають значення для справи» [11, с. 12].

Наголошуючи на меті використання спеціальних знань, П.П. Іщенко пропонує таке визначення: «Будь-які професійні знання, які можуть сприяти виявленню, фіксації та вилученню доказів» [12, с. 8]. На думку В.І. Шиканова, спеціальними у кримінальному судочинстві є «знання та практичний досвід, що необхідні для всебічного, повного й об'єктивного встановлення обставин, що входять у предмет доказування» [13, с. 4]. Виділяючи у визначенні суб'єктів використання спеціальних знань, надають визначення В.К. Лисиченко та В.В. Циркаль: «Спеціальні знання – незагальновідомі у судочинстві наукові, технічні та практичні знання, набуті в результаті професійного навчання чи роботи за окремою спеціальністю особою, залученою в якості спеціаліста чи експерта з метою сприяння слідству або суду в з'ясуванні обставин справи чи дачі висновку з питань, для вирішення яких потрібне їх застосування» [14, с. 22]. До спеціальних знань В.Ю. Шепітько відносить «будь-які знання та вміння об'єктивного характеру, отримані внаслідок вищої професійної підготовки, наукової діяльності, досвіду практичної роботи, що відповідають сучасному науковому та практичному рівню» [15, с. 119]. Виключаючи правові знання з поняття спеціальних, надає визначення А.Ф. Волобуєв: «Неправові науково-професійні знання і навички, одержані в результаті навчання і практичної діяльності в певній галузі, що використовуються для збирання і дослідження інформації під час розкриття і розслідування злочинів» [16, с. 251–252]. Узагальнюючи думки вчених, які розробляли проблему використання спеціальних знань, Б.В. Романюк зазначає, що «спеціальні знання – це сукупність науково обґрунтованих відомостей окремого виду, якими володіють особи – спеціалісти у рамках будь-якої професії у різних галузях науки, техніки, мистецтва та ремесла, і, відповідно до норм кримінально-процесуального законодавства, використовують їх для успішного вирішення завдань кримінального судочинства» [17, с. 57]. Базуючись на працях вчених-криміналістів та виділяючи основні критерії, що використовуються при визначенні поняття спеціальних знань, І.В. Пиріг зазначає, що «спеціальні знання – це сукупність теоретичних знань і практичних умінь та навичок у галузі науки, техніки, мистецтва чи ремесла, набутих у результаті спеціальної теоретичної підготовки або професійного досвіду роботи, що використовуються з метою розкриття, розслідування та попередження злочинів» [18, с. 14]. На важливості використан-

ня спеціальних знань при проведенні судових експертиз наголошує М.Г. Щербаковський і зазначає, що «спеціальні знання – це професійні знання, отримані в результаті навчання, а також навички, здобуті обізнаною особою у процесі практичної діяльності в різних галузях науки, техніки та інших суспільно корисних галузях людської діяльності, що використовуються разом з науково-технічними засобами при проведенні експертизи» [19, с. 3].

Як вбачається з наведених вище визначень, більшість науковців досить повно відображають сутність, джерела отримання, напрямки використання та інші ознаки спеціальних знань. На нашу думку, у визначенні спеціальних знань не можна окреслити всі ознаки цього поняття, оскільки їх досить багато, а визначення повинно бути стислим та лаконічним. Тому, на нашу думку, найбільш вдалим буде таке формулювання: «Спеціальними у кримінальному провадженні є теоретичні знання, вміння та навички у будь-якій галузі людської діяльності, набуті у результаті навчання або професійної підготовки, що використовуються з метою розслідування кримінальних правопорушень». Дане визначення надано нами стосовно кримінального провадження. Безумовно, спеціальні знання застосовуються при вирішенні будь-яких справ: цивільних, господарських, адміністративних тощо. При цьому у визначенні може змінюватися лише мета використання спеціальних знань залежно від виду судочинства.

Останньою науковою працею, яка в більшому ступені, на нашу думку, узагальнює проблеми, пов'язані з використанням спеціальних знань, є монографія, що відображає результати докторської дисертації М.Г. Щербаковського «Проведення та використання судових експертиз у кримінальному провадженні» [20]. Автор, узагальнюючи здобутки попередників, виділяє та аналізує основні проблеми, пов'язані з використанням спеціальних знань та залученням обізнаних осіб у кримінальному провадженні. У кожному із зазначених вище визначень так чи інакше наголошується на одній чи декількох із цих проблем, надаючи певним з них переваги, одночасно зменшуючи значення інших. Наведемо ці критерії спеціальних знань.

1. Незагальновідомість та незагальнодоступність спеціальних знань. Автор доходить висновку, що цей критерій не є ознакою спеціальних знань. Ми з цим повністю погоджуємося, оскільки зі стрімким розвитком науки і техніки зростає свідомість населення і знання, що ще вчора вважалися спеціальними, сьогодні можуть бути загальновідомими (наприклад, комп'ютерної техніки).

2. Галузі спеціальних знань. Традиційно, виділяють чотири галузі знань: наука, техніка, мистецтво та ремесло. М.Г. Щербаковський вважає, що потрібно від даної трактовки відходити, оскільки вичерпний перелік видів спеціальних знань навести неможливо. З одного боку, з цим можна погодитися. Дійсно, не можна навести вичерпний перелік видів спеціальних знань. Але, на нашу думку, будь-який з видів спеціальних знань таким чи іншим чином підпадає під зазначені чотири галузі.

3. Співвідношення спеціальних та правових знань. На наш погляд, це питання є найбільш дискусійним серед науковців. Ми вважаємо, що для кри-

мінального провадження знання в усіх галузях права, крім кримінального та кримінально-процесуального, є спеціальними і слідчий може залучити до розслідування фахівця в галузі, наприклад, фінансового чи господарського права, як спеціаліста. Ми також приєднуємося до тих науковців, які знання в галузі криміналістичної техніки вважають спеціальними, оскільки вони базуються на знаннях технічних та природознавчих наук.

4. Спосіб отримання спеціальних знань обізнаними особами. Більшість науковців вважають, що спеціальні знання набуваються у результаті професійної підготовки, наукової або практичної діяльності, з чим ми погоджуємося.

5. Співвідношення спеціальних знань з уміннями та навичками. Погоджуємося з М.Г. Щербаковським, який, аналізуючи зміст цих понять, зазначає, що ці категорії є хоча й взаємопов'язаними, але різними і включати у поняття «спеціальні знання» вмінь та навичок не відповідає прийнятим у психології та педагогіці положенням [20, с. 60].

6. Визначення цілей використання спеціальних знань у судочинстві. З цього приводу науковці висловлюються по-різному, але, на наш погляд, за змістом їх думки схожі. Основною метою використання спеціальних знань у кримінальному провадженні є сприяння виявленню та вилученню об'єктів, їх дослідження з метою отримання доказової інформації, що у кінцевому підсумку вирішує одне з основних завдань – забезпечення швидкого, повного та неупередженого розслідування.

7. Регулювання процесуальним законом використання спеціальних знань. У КПК України врегульовано лише діяльність окремих суб'єктів використання спеціальних знань. Зважаючи на різноманіття видів та форм спеціальних знань, а також їх динамічність, на нашу думку, законодавчо неможливо закріпити усі випадки їх можливого використання.

8. Структура спеціальних знань експерта та спеціаліста. Ми погоджуємося з М.Г. Щербаковським, який зазначає, що «структура спеціальних знань спеціаліста і експерта розрізняється з урахуванням особливостей їх процесуальних функцій і цілей залучення до участі у кримінальному провадженні» [20, с. 65]. Однак не повною мірою можна погодитися, що сутність спеціальних знань спеціаліста та експерта в чомусь різниться. Вони можуть володіти одними й тими самими знаннями, вміннями та навичками. До реформування Експертної служби МВС спеціаліст та експерт могли виконувати одні й ті самі функції, були взаємозамінними.

Висновок. Підсумовуючи, слід зазначити, що, незважаючи на визначеність поняття спеціальних знань, дана категорія на сьогодні є дискусійною в науці та весь час вдосконалюється. З розвитком науки і техніки та її використанням у кримінальному провадженні спеціальні знання все більше будуть супроводжувати процес розслідування. Перспективним, на нашу думку, є наукова розробка щодо використання спеціальних знань при розслідуванні окремих видів злочинів з конкретними рекомендаціями органам досудового розслідування.

Бібліографічні посилання

1. Зуев Е.И. Теория и практика использования специальных познаний в борьбе с преступностью: дис. ...д-ра юрид. наук. Москва, 1978.
2. Про судову експертизу : Закон України від 25 лютого 1994 р. № 4038-ХІІ URL: <http://zakon4.rada.gov.ua/laws/show/4038-12>.
3. Про судову експертизу в кримінальних і цивільних справах : постанова Пленуму Верховного Суду України від 30 травня 1997 р. № 8 URL: <http://zakon4.rada.gov.ua/laws/show/v0008700-97>.
4. Про затвердження Інструкції про призначення та проведення судових експертиз: наказ Мін'юсту України № 53/5 від 8 жовтня 1998 р. URL: <http://zakon4.rada.gov.ua/laws/show/z0705-98>.
5. Про затвердження Положення про Експертну службу Міністерства внутрішніх справ України: наказ Міністерства внутрішніх справ України від 03.11.2015 № 1343 URL: <http://zakon4.rada.gov.ua/laws/show/z1390-15/conv>.
6. Зуев Е. И. Совершенствование использования специальных познаний следственными аппаратами органов внутренних дел // Повышение эффективности использования криминалистических методов и средств расследования преступлений: Труды Академии МВД СССР. М., 1985. С. 65–78.
7. Арсеньев В.Д., Заблоцкий В.Г. Использование специальных знаний при установлении фактических обстоятельств уголовного дела. Красноярск: Изд-во Красноярского ун-та, 1986. 152 с.
8. Сорокотягин И.Н. Криминалистические проблемы использования специальных познаний в расследовании преступлений: автореф. дис. ... докт. юрид. наук: 12.00.09. Екатеринбург, 1992. 30 с.
9. Аверьянова Т.В., Белкин Р.С., Корухов Ю.Г., Россинская Е.Р. Криминалистика: учебник для вузов. Под. ред. Р.С. Белкина. Москва: НОРМА, 2000. 990 с.
10. Махов В.Н. Использование знаний сведущих лиц при расследовании преступлений: монография. Москва: Изд-во РУДН, 2000. 296 с.
11. Грамович Г.И. Тактика использования специальных знаний в раскрытии и расследовании преступлений: учебное пособие. Минск: МВШ МВД СССР, 1987. 66 с.
12. Ищенко П.П. Специалист в следственных действиях (уголовно-процессуальные и криминалистические аспекты). Москва: Юрид. лит., 1990. 158 с.
13. Шиканов В.И. Использование специальных познаний при расследовании убийств: учеб. пособие. Иркутск: Изд-во Иркут. гос. ун-та, 1976. 92 с.
14. Лисиченко В.К., Циркаль В.В. Использование специальных знаний в следственной и судебной практике: учеб. пособие. Киев: КГУ, 1987. 100 с.
15. Шепітько В.Ю. Довідник слідчого. Київ: Ін Юре, 2001. 208 с.
16. Волобуєв А.Ф. Проблеми методики розслідування розкрадань майна в сфері підприємництва. Харків: Вид-во Ун-ту внутр. справ, 2000. 336 с.
17. Романюк Б.В. Сучасні теоретичні та правові проблеми використання спеціальних знань у досудовому слідстві: монографія. Київ: НАВСУ, 2002. 196 с.
18. Кузьмічов В.С., Пиріг І.В. Використання спеціальних знань при розслідуванні розкрадань вантажів на залізничному транспорті : монографія. Дніпропетровськ: Дніпроп. держ. ун-т внутр. справ; Ліра ЛТД, 2008. 165 с.
19. Щербаковський М.Г. Тактика проведення судових експертиз: лекція для усіх форм навчання. Харків: НУВС, 2004. 60 с.
20. Щербаковський М.Г. Проведення та використання судових експертиз у кримінальному провадженні: монографія. Харків: В деле, 2015. 560 с.

Надійшла до редакції 11.12.2017

Usoltsev S. O. Special knowledge in criminal proceeding: the concept, the state of scientific development and the prospect of use. In the article it is marked, that efficiency of law-enforcement activity is directly related to the level of development of scientific and technical facilities and possibilities of its usage for investigation of criminal offences. For this purpose the investigator and other participants of criminal process that take part in investigation shall use not only professional legal knowledge but also other industries knowledge that promote rapid and qualitative proceeding of investigation or the «special knowledge» in full measure. Unfortunately, the fact that the determination of the special knowledge is not contained in any legislative or delegated acts sometimes results in incorrect application of this concept in practice of investigation of crimes.

In the article the fundamental analysis of opinions of scientists is conducted in relation to determination of the «special knowledge» that is used in the criminal rule-making. On the basis of analysis of scientists ideas an own interpretation of this concept is given. In the author's opinion in criminal proceeding the special knowledge are theoretical knowledge, abilities and skills in any industry of human activity, purchased as a result of studies or professional preparation that are used with the aim of investigation of criminal offences.

Basic debatable questions, connected with the use of the special knowledge, that arise up for scientists, are analyzed, namely: non-commonly knowledge and unpopularity of the special knowledge; areas of the special knowledge; correlation of the special and legal knowledge; method of the special knowledge acquiring by well-informed persons; correlation of the special knowledge with abilities and skills; determination of aims of the special knowledge use in rule-making; adjusting of the special knowledge use by judicial law; the structure of the special knowledge of expert and specialist.

Summarizing, it is marked that in spite of the definiteness of the special knowledge concept, this category for today is debatable in science and is improved all the time. With development of science and technology and their usage in criminal proceeding the special knowledge will accompany the process of investigation to a greater extent. The development of process of the special knowledge use in investigation of separate types of crimes with the concrete recommending by pre-trial investigation organs is perspective for scientists.

Keywords: *criminal proceeding, criminal offence, special knowledge, specialist, judicial examination.*

* * *

УДК 343.98

Хмеленко В.В.

здобувач

(Дніпропетровського державного
університету внутрішніх справ)

СИСТЕМА ПРИНЦИПІВ ОПЕРАТИВНО-РОЗШУКОВОГО ЗАПОБІГАННЯ ЗЛОЧИНАМ

Проаналізовано наукові погляди на систему принципів оперативно-розшукової діяльності та сформульовано принципи оперативно-розшукового запобігання злочинам як однієї із форм оперативно-розшукової діяльності.

Ключові слова: *оперативно-розшукова діяльність, оперативно-розшукове запобігання, принципи, система.*

Постановка проблеми. Оперативно-розшукова діяльність становить діяльність спеціально уповноважених державних органів законодавчої, виконавчої і судової влади та оперативних підрозділів у межах їх компетенції з виконання покладених на них обов'язків щодо пошуку й фіксації фактичних даних про протиправну діяльність окремих осіб та груп, розвідувально-підривної діяльності спеціальних служб іноземних держав та організацій з метою припинення правопорушень та в інтересах кримінального судочинства, з метою отримання інформації в інтересах безпеки громадян, суспільства і держави [1, с. 47]. Відповідно до ст. 1 Закону України “Про оперативно-розшукову діяльність” оперативно-розшукова діяльність – це система гласних і негласних пошукових, розвідувальних та контррозвідувальних заходів, що здійснюються із застосуванням оперативних та оперативно-технічних заходів [2].

В основу будь-якої діяльності, у тому числі й оперативно-розшукової діяльності як різновиду правоохоронної, кладуться керівні ідеї, принципи, що визначають її суть і характер. Вони вказують на основні напрямки, з якими мають зв'язатися державні органи та посадові особи під час реалізації такої діяльності.

Оперативно-розшукове запобігання злочинам є однією із форм оперативно-розшукової діяльності, яке базується на певних принципах її здійснення, тобто на головних вихідних положеннях, які складають основу такої діяльності. Принципи оперативно-розшукового запобігання злочинам є критеріями оцінювання поведінки суб'єкта такої діяльності. Принципи оперативно-розшукового запобігання злочинам – це ті вихідні положення та керівні ідеї, навкруги яких формується діяльність оперативних підрозділів правоохоронних органів щодо оперативного пошуку первинної інформації про кримінально активних осіб та події, що мають відношення до злочинної діяльності; спостереження за діями майбутніх злочинців і правопорушників з метою превентивного виявлення їх злочинних намірів; створення умов для унеможливлення вчинення злочинів; схилення таких осіб до відмови в їх вчиненні.

Аналіз публікацій, в яких започатковано розв'язання даної проблеми. Теоретичними дослідженнями принципів оперативно-розшукової діяльності, а також деякими аспектами дотримання принципів оперативно-розшукового запобігання злочинам як невід'ємної частини цієї діяльності займалися такі науковці, як О.М. Бандурка, В.Л. Грохольський, Е.О. Дідоренко, О.В. Кириченко, І.П. Козаченко, Ю.Ф. Кравченко, В.П. Лавський, І.В. Сервецький, С.Б. Фомін, П.М. Шапірко, В.В. Шендрик, О.О. Юхно та ін. Разом з тим у теорії оперативно-розшукової діяльності існують різні точки зору щодо побудови системи принципів оперативно-розшукового запобігання злочинам та класифікації принципів цієї діяльності. Наявність різних поглядів на систему принципів оперативно-розшукової діяльності взагалі та оперативно-розшукового запобігання злочинам зокрема свідчить, що зазначена проблематика є недостатньо дослідженою та аргументованою з точки зору побудови

такої системи.

Метою цієї статті є наукове осмислення принципів оперативно-розшукової діяльності та формулювання принципів оперативно-розшукового запобігання злочинам як однієї із форм оперативно-розшукової діяльності.

Виклад основного матеріалу. Під системою слід розуміти об'єднання деякого розмаїття в єдине ціле. У систему принципів повинно бути покладено таку кількість принципів, яке повною мірою сприятиме виконанню функцій та вирішенню завдань оперативно-розшукового запобігання злочинам. Кожен принцип системи за змістом повинен бути відносно незалежний. Усі принципи оперативно-розшукового запобігання злочинам мають бути самостійні, рівнозначні, не суперечити один одному. Порушення одного принципу тягне за собою порушення іншого. Вони створюють передумови до формування концепції кожного положення або всієї їх системи в цілому, забезпечуючи тим самим вдосконалення різних напрямків оперативно-розшукового запобігання.

Система принципів оперативно-розшукового запобігання злочинам повинна бути побудована у першу чергу на принципах запобігання злочинності та на принципах оперативно-розшукової діяльності.

Запобігання злочинності – це діяльність суспільства і держави, яка спрямована на усунення (нейтралізацію) негативних явищ та процесів, що породжують злочинність або сприяють їй, а також недопущення вчинення злочинів на різних стадіях злочинної поведінки. Наприклад, запобіжна діяльність як основний напрям діяльності підрозділів кримінальної поліції повинна базуватися на певних принципах, а саме: 1) законності (працівники оперативних підрозділів під час запобіжної діяльності зобов'язані точно виконувати вимоги чинного законодавства України); 2) забезпечення охорони конституційних прав і законних інтересів громадян; 3) наукової обґрунтованості (дотримання суб'єктами оперативно-розшукового запобігання форм і методів запобіжної діяльності, розроблених теорією та практикою оперативно-розшукової діяльності, при їх виборі й використанні); 4) своєчасності (випереджаюче проведення оперативно-розшукових та інших заходів, які б не дали можливості вчинити злочин); 5) плановості (проведення оперативно-розшукових заходів щодо профілактики злочинів відповідно до планів роботи за цим напрямом на певний строк); 6) комплексності (використання різноманітних форм, методів і засобів, спрямованих не лише на злочинність, а й на соціальні, економічні, політичні та інші умови, що впливають на неї); 7) гуманізму (за своїм характером оперативно-розшукова профілактика як форма оперативно-розшукового запобігання є гуманістичною, оскільки ця діяльність носить виховний характер, дозволяє не застосовувати до особи засобів кримінального права); 8) взаємодії з органами державної влади та населенням (громадяни мають право, а органи управління наділені обов'язками сприяти оперативним підрозділам у виконанні завдань оперативно-розшукового запобігання злочинам); 9) наступальності (оперативності) (шви-

дкість та безперервність, активність та узгодженість дій суб'єктів запобіжної діяльності, залучення всього масиву гласних і негласних сил і засобів під час здійснення запобіжної діяльності); 10) конспіративності (організація оперативно-розшукового запобігання здійснюється в умовах конспірації форм і методів, які використовуються працівниками оперативних підрозділів з метою отримання інформації щодо виявлення та недопущення вчинення злочинів, що носять таємний характер); 11) конфіденційності (полягає в нерозголошенні, у таємничих, довірчих стосунках працівника оперативного підрозділу та особи, яка добровільно погодилась на негласне співробітництво, та за допомогою яких здійснюється оперативно-розшукове запобігання) [3, с. 236-237].

Традиційно у теорії оперативно-розшукової діяльності, посилаючись на Закон України «Про оперативно-розшукову діяльність», виділяють такі принципи, як верховенство права, законність, дотримання прав і свобод людини [2].

Водночас коло принципів оперативно-розшукової діяльності є більш широким. Так, у теорії оперативно-розшукової діяльності виділяють такі критерії побудови системи принципів оперативно-розшукової діяльності:

1) за ступенем конкретизації виділяють принципи, напрацьовані оперативно-розшуковою практикою та визначені законодавством (безпосередньо визначені в оперативно-розшуковому законодавстві та впливають із норм оперативно-розшукового законодавства);

2) за широтою розповсюдження виділяють принципи оперативно-розшукової діяльності, які характерні:

– для усієї юридичної діяльності (законність, гуманізм, дотримання прав людини та громадянина, рівність перед законом, позавідомчий контроль),

– для діяльності по боротьбі зі злочинністю (оперативність, всебічність, повнота та об'єктивність провадження справ, її здійснення уповноваженими суб'єктами, поєднання гласності та негласності);

– для пошукової діяльності (конспіративність, залучення конфідентів, співмірність оперативно-розшукового реагування) [4, с. 19].

Крім того, у теорії оперативно-розшукової діяльності все частіше виділяють в системі принципів оперативно-розшукової діяльності морально-етичні принципи, зокрема гуманізм, справедливість, сумлінність тощо.

Єдності у теорії оперативно-розшукової діяльності щодо системи принципів оперативно-розшукової діяльності не досягнуто. Так, принципи оперативно-розшукової діяльності українські дослідники поділяють на:

1) конституційні (принцип забезпечення права людини на свободу та особисту недоторканість; принцип забезпечення недоторканості житла; принцип забезпечення таємниці листування, телефонних розмов, телеграфної та іншої кореспонденції; принцип поваги до честі і гідності особи, невтручання в її особисте та сімейне життя); загальні (принцип дотримання прав і свобод людини, принцип законності, принцип взаємодії з органами управління і насе-

ленням, принцип об'єктивності, принцип гуманізму); спеціальні (принцип поєднання гласних і негласних заходів, принцип конспірації, принцип наступальності (оперативності), принцип цілеспрямованості) [5, с. 28-37].

2) конституційні (принцип державотворення, принцип законності, принцип дотримання прав і свобод людини й громадянина); галузеві (взаємодія з населенням, взаємодія з органами влади та управління, добровільність, конфіденційність, конспірація, плановість, наступальність, цілеспрямованість, об'єктивність і повнота, доцільність) [6, с. 60-87];

3) загальноправові принципи (законність, дотримання прав і свобод людини, взаємодія з органами управління й населенням); галузеві (єдність гласних і негласних заходів оперативно-розшукової діяльності, а також комплексно-системне їх використання; достатність; оптимізація; раціональність; економія заходів оперативно-розшукової діяльності; організація заходів оперативно-розшукової діяльності; взаємодія; гуманність; конфіденційність; забезпечення безпеки, а також правовий та соціальний захист конфідентів) [7, с. 61-63; 8, с. 34-37; 9, с. 118]. Крім того, прихильники класифікації принципів на загальноправові та галузеві до галузевих принципів відносять ще й принципи добровільності, конспірації, наступальності, цілеспрямованості, об'єктивності і повноти, доцільності [1, с. 71-72];

4) конституційні (забезпечення прав і свобод людини; особистої недоторканості людини і громадянина; недоторканості житла; таємниці листування, телефонних розмов, телеграфної та іншої кореспонденції; поваги до гідності особи; невтручання в особисте і сімейне життя особи), загальні принципи (законності; гуманізму; моральності, соціальної справедливості; плановості та науковості; позапартійності та відповідальності перед народом України; використання норм професійної етики; відкритості для демократичного цивільного контролю; взаємодії і координації; розмежування сфер діяльності підрозділів, що здійснюють оперативно-розшукову діяльність; адекватності заходів ступеню суспільної небезпеки протиправної діяльності; мінімального втручання в права та свободи людини; комплексного використання правових, профілактичних, організаційних та оперативно-розшукових заходів; незалежності і оперативності в отриманні та поданні отриманої інформації); спеціальні принципи (соціального і правового захисту учасників ОРД; безперервності; об'єктивності; мобільності; поєднання в межах, визначених законом, гласних та негласних методів, заходів і засобів; конспірації; виключності (використовується в особливих випадках); наступальності; забезпечення безпеки всіх учасників ОРД; динамічності проведення тактичної операції; повноти фіксації злочинних дій фігурантів і результатів, отриманих під час оперативно-розшукової діяльності; достовірності та повноти відображення фактів) [10, с. 328].

Після прийняття у 2012 році нового Кримінального процесуального кодексу України деякі вчені поділяють принципи оперативно-розшукової діяльності на:

1) конституційні (забезпечення прав і свобод людини; особистої недоторканості людини і громадянина; недоторканості житла; таємниці листування, телефонних розмов, телеграфної та іншої кореспонденції; поваги до гідності особи тощо);

2) принципи оперативно-розшукової діяльності, що відповідають загальним засадам кримінального провадження, тобто ті принципи, що вказані у ст. 7 Кримінального процесуального кодексу України (таємниці спілкування, недоторканості житла чи іншого володіння особи; невтручання у приватне життя; недоторканості права власності тощо);

3) загальні принципи оперативно-розшукової діяльності (верховенства права, законності, дотримання прав людини);

4) спеціальні (галузеві) принципи оперативно-розшукової діяльності (поєднання гласних і негласних заходів, конфіденційності, конспірації тощо) [11, с. 171-173].

Сьогодні серед дослідників принципів оперативно-розшукової діяльності не сформовано єдиного погляду на систему цих принципів, критерії їх класифікації. Більшість принципів відображають положення, які мають значення для вирішення завдань оперативно-розшукової діяльності, але вони не є основними та обов'язковими. При цьому слід зазначити, що принципи оперативно-розшукової діяльності повинні визначати принципові закономірності такої діяльності, а також слугувати керівництвом до практичних дій.

На наш погляд, результативність оперативно-розшукової діяльності забезпечується шляхом поєднання гласних і негласних заходів, конспірації, використання конфіденційної допомоги, вибору оперативно-розшукової тактики та ін. Тому одним із принципів оперативно-розшукової діяльності слід визнати саме принцип поєднання гласних і негласних методів та засобів.

Висновки. Враховуючи те, що діяльність оперативних підрозділів правоохоронних органів спрямовано у першу чергу на запобігання злочинам, а оперативно-розшукове запобігання злочинам є однією з форм оперативно-розшукової діяльності, вважаємо, що до принципів оперативно-розшукового запобігання злочинам слід віднести законність, дотримання прав та свобод людини і громадянина, поєднання гласних і негласних методів та засобів оперативно-розшукової діяльності, превенцію.

Наведений перелік принципів не претендує на їх однозначність та вичерпність. Подальша наукова розробка зазначеної проблематики обумовлюється вимогами сьогодення, оскільки саме від ефективності оперативно-розшукового запобігання злочинам повною мірою залежить належне функціонування всієї системи протидії злочинності.

Бібліографічні посилання

1. Бандурка О.М. Оперативно-розшукова діяльність. Частина 1: підруч. Харків: Вид-во Нац. ун-ту внутр. справ, 2002. 336 с.

2. Про оперативно-розшукову діяльність: Закон України від 18.02.1992 № 2135-ХІІ // ВВР України. 1992. № 22. Ст. 303 (зі змінами та доповненнями).

3. Кириченко О.В., Шевченко О.А. Принципи запобіжної діяльності підрозділів карного розшуку // Науковий вісник Дніпропетровського державного університету внутрішніх справ. 2012. Спеціальний випуск № 1: Актуальні проблеми боротьби зі злочинністю. С. 230-237.
4. Оперативно-розыскная деятельность: учеб.; 2-е изд., доп. и перераб. / под ред. К.К. Горяинова, В.С. Овчинского, Г.К. Синилова, А.Ю. Шумилова. М.: ИНФРА-М, 2004. 848 с.
5. Мінка П.Я., Мінка Т.П., Хрідочкін А.В., Богуславський М.Г. Оперативно-розшукова діяльність: навч. посібник. Дніпропетровськ: Інновація, 2011. 240 с.
6. Сервецький І.В. Науково-практичний коментар Закону України «Про оперативно-розшукову діяльність» (станом на 1 лютого 2002 року) / за заг. ред. Я.Ю. Кондратьєва. 2-е вид. Київ: Нац. акад. внутр. справ, 2002. 312 с.
7. Бараненко Б.И., Дидоренко Э.А. Методология теории и практики ОРД в современных условиях: проблемы и перспективы: монограф. 2-е изд., перераб. и доп.; под. ред. Э.В. Виленской. Луганск. 2005. 136 с.
8. Дидоренко Э.А., Бараненко Б.И., Глазков В.А., Курочка Н.И., Силукоков В.А., Цветков А.Г. Основы оперативно-розыскной деятельности в Украине (понятие, принципы, правовое обеспечение): учеб. пособ. Киев: Центр учебн. лит-ры, 2007. 264 с.
9. Фомін С.Б. До питання щодо системи принципів оперативно-розшукової діяльності // Науковий вісник Міжнародного гуманітарного університету. Сер.: Юриспруденція. 2015. № 17. Том 2. С. 115-118.
10. Халілев Р.А. Система принципів оперативно-розшукової політики з протидії злочинності на ґрунті етно-конфесійних суперечностей // Ученые записки Таврического национального университета им. В.И. Вернадского. Серия «Юридические науки». 2010. Том 23 (62). № 1. С. 325-332.
11. Лавський В.П. Дотримання принципів оперативно-розшукової діяльності при проведенні оперативно-технічних заходів // Вісник Кримінологічної асоціації України: зб. наук. пр. Харків: ХНУВС, 2014. № 7. С. 167-174.

Надійшла до редакції 18.01.2018

Khmelenko V.V. System of principles of operational-search prevention for crime.

The article analyzes the scientific views on the system of operative-search activity principles and formulates the principles of operative-search crime prevention as one of the forms of operational-search activity.

Today, among the researchers of the principles of operational and investigative activities, there is no uniform view of the system of these principles, the criteria for their classification. Most of the principles reflect the provisions that are relevant for solving the tasks of operational and investigative activities, but they are not essential and binding. After all, the principles of operational and investigative activities should determine the key patterns of such activities, as well as serve as guidance for practical action.

It is noted that the system of principles of operational-search crime prevention should be built primarily on the principles of crime prevention and on the principles of operational-search activities. It is determined that the principles of operative-search crime prevention include lawfulness, observance of human and civil rights and freedoms, combination of open and secret methods and means of operative-search activity, prevention.

Keywords: *operative-search activity, operative-detective prevention, principles, system.*

* * *

УДК 343.98

Цибенко О. С.

здобувач

(Дніпропетровський державний
університет внутрішніх справ)

СУЧАСНІ СПОСОБИ НЕЗАКОННОГО ЗАВОЛОДІННЯ АВТОМОБІЛЕМ, УЧИНЕНОГО З ПОДОЛАННЯМ СИСТЕМ ЗАХИСТУ

Досліджено особливості способів незаконного заволодіння автомобілем, учиненого з подоланням систем захисту.

В результаті аналізу наукової літератури, узагальнення правозастосовної діяльності слідчих та оперативних підрозділів МВС України, автор приходить до висновку, що незаконні заволодіння автомобілями, які вчинюються з подоланням систем захисту, характеризується повноструктурним складом з елементами підготовки й приховування злочину. Визначено особливості підготовки до учинення кримінального правопорушення. Доведено, що встановлення способу заволодіння автомобілем дозволяє слідчому вирішити низку завдань, що мають значення для провадження, зокрема: визначити слідову картину злочину; встановити особу злочинця; висунути правильні оперативно-розшукові та слідчі версії; вчасно провести необхідні розшукові заходи; прийняти обґрунтоване рішення про вибір подальшого напрямку розслідування; встановити негативні обставини злочину. Зосереджено увагу на способах приховування злочину.

Ключові слова: криміналістична характеристика злочину, незаконне заволодіння автомобілем, система захисту, спосіб вчинення злочину.

Постановка проблеми. Спосіб вчинення злочину є досить важливим елементом криміналістичної характеристики незаконних заволодінь ТЗ. Відповідно до КПК України, однією з обставин предмету доказування у кримінальних провадженнях зазначеної категорії є спосіб вчинення заволодіння ТЗ. Встановлення способу заволодіння ТЗ дозволить слідчому вирішити низку завдань, що мають значення для провадження, зокрема: 1) визначити «слідову картину» злочину; 2) встановити особу злочинця або скласти психологічний портрет ймовірного злочинця та вжити заходів щодо її швидкого затримання; 3) висунути правильні оперативно-розшукові та слідчі версії; 4) вчасно провести необхідні ОРЗ; 5) прийняти обґрунтоване рішення про вибір подальшого напрямку розслідування; 6) встановити негативні обставини злочину та ін. Вказані обставини безперечно спрямовані на забезпечення всебічності й повноти досудового розслідування.

Сучасні автовиробники постійно вдосконалюють і оновлюють функціонал систем безпеки автомобілів, які передбачають можливі способи викрадення автомобіля і здатні в певній мірі запобігати їм.

Наряду з цим, злочинці постійно вдосконалюють способи вчинення не-

законних заволодінь автомобілями, розроблюють, оновлюють та придбавають нові технічні пристрої, які здатні подолати системи захисту автомобіля, у тому числі технічні системи блокування й логічні системи захисту бортового комп'ютера, а також сигналізаторів і систем супутникового контролю (спостереження).

У зв'язку з цим дослідження сучасних способів незаконного заволодіння автомобілем, учиненого з подоланням систем захисту сьогодні є необхідним і своєчасним, що визначає актуальність обраної теми.

Аналіз останніх публікацій, в яких започатковано розв'язання даної проблеми. Дослідженню питання про способи вчинення злочину приділяли увагу такі вчені, як В. П. Бахін, Р. С. Белкін, О.М. Брисковська, А. І. Вінберг, В.О. Гапчич, І. Ш. Жорданія, В. І. Жулев, С. М. Зав'ялов, Г. Г. Зуйков, Ю. Ф. Іванов, Л. Л. Каневський, В.М. Ковбаса, О. М. Колесніченко, В. С. Корнелюк, Е. Д. Куранов, О. Л. Мішутчкін, Б.Ф. Мицак, О.О. Мороз, Г. М. Мудюгін, М. І. Панов, Д.А. Патрелюк, Н.О. Попова, О. П. Резван, В. І. Сироткін, С. М. Скібін, Є.В. Скрипа, Д.в. стрельченко, о.л. христов, б. м. шавер, о. о. щербаков та багато інших. однак аналіз даних робіт свідчить про відсутність достатніх теоретичних розробок сучасних способів вчинення незаконного заволодіння автомобілем, учиненого з подоланням систем захисту, що вимагає від сучасних дослідників висвітлення цієї проблеми, розроблення науково-обґрунтованих пропозицій та рекомендацій для потреб нормотворчої та правозастосовної діяльності.

Метою даної статті є аналіз сучасних способи незаконного заволодіння автомобілем, учиненого з подоланням систем захисту.

Виклад основного матеріалу дослідження. Спосіб вчинення злочину є одним з основних елементів криміналістичної характеристики злочинів. Дослідженню даного питання, а також теоретичних і практичних властивостей способу вчинення злочину приділяли увагу такі вчені, як Г.Г. Зуйков, І.Ш. Жорданія, М.І. Панов, В.П. Бахін, Р.С. Белкін та ін. Не вдаючись до дискусії з приводу структури криміналістичної характеристики злочинів, можна констатувати, що усі вчені-криміналісти одноставно відстоюють позицію, згідно з якою спосіб вчинення злочину є обов'язковим елементом криміналістичної характеристики злочинів.

Аналіз способів вчинення незаконних заволодінь автомобілями, вчинених дозволяє планувати та здійснювати заходи щодо їх швидкого попередження виявлення і припинення, проводити розстановку сил і засобів, здійснювати заходи щодо організації досудового розслідування.

З кожним роком способи вчинення даного виду злочину стають різноманітнішими. Їх розвиток і удосконалення перебувають у прямій залежності від заходів, які вжив власник ТЗ, спрямованих на запобігання його незаконному заволодінню.

Перші теоретичні дослідження способу вчинення злочину були проведені А. І. Вінбергом і Б. М. Шавером. Вони розглядали спосіб вчинення злочи-

ну як складову предмета криміналістики, вказували на можливість використання знань про нього для пошуку слідів злочинів, встановлення злочинців і розкриття вчинених ними злочинів. Велике значення надавалось знанню типових способів вчинення окремих видів злочинів і розробці на цій основі методик розслідування конкретних видів злочинів. Залежно від кримінально-правової кваліфікації злочинів вченими було сформульовано декілька визначень способу вчинення умисного злочину.

В основному способи вчинення злочину вчені розглядали як «дії, спрямовані безпосередньо на досягнення злочинного результату», і включали в зміст цього поняття дії по проникненню злочинця на місце вчинення злочину, прийоми, що використовуються злочинцем, особливості предмета посягання, місце, час та знаряддя злочину [1, с. 37].

Г. М. Мудюгін розділив криміналістичні поняття «спосіб вчинення» і «спосіб приховування злочину», визначивши спосіб вчинення як спрямований на досягнення злочинної мети комплекс дій, що вчинюються злочинцем в певній послідовності, спосіб приховування – як комплекс дій, спрямованих на приховування злочину від оточуючих, і в першу чергу, від слідчих органів, щоб ухилитись від відповідальності за вчинене діяння [2, с. 65-66]. О. М. Колесніченко стверджує, що спосіб вчинення злочину – це спосіб дій злочинця, що виражається у певній послідовності, поєднанні окремих рухів, прийомів, що застосовуються суб'єктом. На думку вченого, слід розрізняти «спосіб підготовки до вчинення злочину, спосіб самого вчинення, а також приховування злочину» [3]. Не погоджуючись з наведеним твердженням, Г. Г. Зуйков зауважує, що дії по підготовці, вчиненню і приховуванню злочину утворюють єдиний спосіб його вчинення, оскільки спрямовані на досягнення єдиної для них мети, хоча кожне окремо має свою самостійну мету [4, с. 32]. Вчений визначає спосіб вчинення злочину як систему дій по підготовці, вчиненню і приховуванню злочинів, детермінованому умовами зовнішнього середовища і психофізичними якостями особи, пов'язаними з вибірко-вим використанням відповідних засобів та умов місця і його часу [4, с. 33]. Відомий вчений С. М. Зав'ялов стверджує, що спосіб вчинення злочину – не просто сума або якийсь комплекс поведінкових актів, а цілісна структура поведінки, що є певною системою. Як і будь-яка система, що має певну структуру, спосіб вчинення злочину утворюється із взаємопов'язаних елементів, актів поведінки, спрямованих на підготовку, вчинення та приховування злочину [5, с. 7]. Таким чином, більшість вчених, розкриваючи зміст цього поняття, визначає спосіб вчинення суспільно небезпечного діяння як систему дій з його підготовки, вчинення та приховання [6].

Враховуючи напрацювання вчених у цьому питанні можна сказати, що спосіб незаконного заволодіння автомобілем, у тому числі учиненого з подоланням систем захисту, слід розглядати як систему дій з підготовки, вчинення та приховування злочинних дій, котрі об'єднані єдиним умислом та обумовлені формою реалізації злочину: таємне посягання; відкрите, поєднане з

насильством або погрозами його застосування; відкрите, не поєднане з насильством або погрозами; шляхом обману або зловживання довірою.

Підсумовуючи, слід зазначити, що під способом вчинення незаконного заволодіння автомобілем, учиненого з подоланням систем захисту, слід розуміти як систему дій з підготовки, вчинення та приховування злочину, яка зумовлена умовами зовнішнього середовища, об'єктом злочинного посягання та психофізичними властивостями особи, технічними можливостями і навичками злочинців та ін.

Вчені-криміналісти розглядали окремі питання щодо вибору способу вчинення заволодінь транспортними засобами, однак дослідженню способів вчинення цих злочинів (за ст. 289 КК України), на сьогодні приділено недостатньо уваги.

Так, Б. В. Псарьова зазначає, що дії злочинців з підготовки до нападу на водіїв ТЗ полягають у: розробці плану злочину – 87 %; визначенні об'єкта посягання – 54 %; підготовці знарядь злочину – 47 %; знаходженні співучасників злочину – 42 %; підготовці ТЗ – 30 %; спостереженні за об'єктом посягання – 38 %; збиранні відомостей про об'єкт посягання – 15 %; підготовці засобів маскування зовнішності – 12 % [7, с. 47].

Узагальнення даних кримінальних проваджень дало можливість дійти висновку, що сучасні способи незаконного заволодіння автомобілем, учиненого з подоланням систем захисту, включають у себе такі дії: вибір місця і способу незаконного заволодіння автомобілем; вибір часу вчинення незаконного заволодіння автомобілем; підготовка місця для переховування автомобіля; підбір предмета посягання (автомобіля); розробка плану заволодіння; добір співучасників та розподіл ролей; збирання даних про об'єкт злочинного посягання і спостереження за ним; вивчення систем захисту, блокування та сигналізації автомобілем; придбання чи виготовлення знарядь вчинення злочину; попередня домовленість із конкретними особами про продаж (зберігання) автомобіля; вироблення певної лінії поведінки і розробка заходів щодо протидії правоохоронним органам у випадку викриття злочинних намірів чи дій або затримання «на гарячому».

Під час організації СРД щодо протидії таким злочинам необхідно враховувати місця їх переховування. Найбільш часто злочинці використовують використовують:

- території, що розташовані на недалекій відстані від місця заволодіння автомобілем;
- території, розташовані в інших районах іноді сусідніх населених пунктах;
- орендовані задалегідь бокси гаражних кооперативів у тому числі приватного (закритого) типу;
- часто зберігання безпосередніми виконавцями не відбувається у зв'язку з тим, що автомобіль відразу продається;
- покинуті склади, будівлі, території підприємств установ та організацій;

- власні гаражі, двори приватного сектору проживання та ін.

Слід звернути увагу, що злочинці, готуючись до укриття автомобіля, іноді намагаються заволодіти справжніми документами, на основі яких у подальшому підробляють довіреність на право користування.

Законодавчий підхід до формування уявлення про спосіб вчинення незаконного заволодіння ТЗ переважно базується на критерії тяжкості злочину, а саме застосування насильницьких дій або відсутності таких дій.

З цього приводу Д. А. Патрелюк стверджує, що незважаючи на те, що законодавцем у диспозиції ч. 1 ст. 289 КК України не виділено способів вчинення злочину, вивчення матеріалів кримінальних проваджень досліджуваної категорії показало, що вони різняться залежно від обстановки вчинення посягання, особи потерпілого і злочинця, інших обставин справи. У зв'язку з цим, автор вважає, що безпосереднє вчинення злочину може здійснюватись шляхом: 1) таємного заволодіння; 2) відкритого заволодіння, не поєданого з насильством або погрозами його застосування; 3) відкритого заволодіння, поєданого з насильством або погрозами його застосування (ч. 2 ст. 289 КК України); 4) обману або зловживання довірою власника або користувача [8, с. 41].

Слід зазначити, що таке розмежування, на наш погляд, не є до кінця зрозумілим, оскільки автором пропонується розмежування таких двох способів, як: 1) відкрите заволодіння, не поєдане з насильством або погрозами його застосування; 2) відкрите заволодіння, поєдане з насильством або погрозами його застосування. Ми вважаємо таку градацію занадто умовною, оскільки заволодіння ТЗ шляхом погрози застосування насильства, у значній частині випадків (у разі опору водія ТЗ), переходить у «стадію» активних дій, тобто спричинення фізичної шкоди.

Окремі автори (О. М. Брисковська, В. О. Гапчин, Р. В. Колесников) підтримують позицію, що до способів вчинення цих злочинів відносяться: 1) таємні; 2) відкриті; 3) інсценування викрадення застрахованого ТЗ [9; 10].

Слід погодитись з О.Л. Христовим, що інсценування викрадення застрахованого ТЗ не є способом заволодіння ТЗ, навіть не зважаючи на те, що за відсутності доказової бази про інсценування, - за такими заявами і повідомленнями починається досудове розслідування із кваліфікацією за ст. 289 КК України [11], оскільки відповідальність за такі діяння передбачена ст. 383. КК України «Завідомо неправдиве повідомлення про вчинення злочину».

З цього приводу С. М. Скібін зазначає: узагальнення практики розслідування викрадень автомашин та інших транспортних засобів показало, що у зміст захоїв з перевірки заяв потерпілих входять дії, спрямовані насамперед на встановлення, події, яка відбулася (незаконне заволодіння або його інсценування з метою отримання страховки). З урахуванням цього висувуються наступні слідчі версії: 1) Вчинено заволодіння транспортним засобом. 2) Заволодіння ТЗ не було, заявник або помиляється, або інсценує злочин з різних причин [12].

Узагальнюючи думки вчених щодо визначення способів безпосередньо-

го вчинення незаконного заволодіння автомобілем, зазначимо що, на нашу думку, до тих, які учинено з подоланням систем захисту відносяться:

1. З подоланням доступу (систем захисту) до предмету посягання, які визначаються обстановкою вчинення злочину – часом, місцем стоянки та умовами зберігання. Частіше за все місцями вчинення незаконних заволодінь автомобілів, учинених з подоланням систем захисту, є вулиці, стоянки біля магазинів (місця проживання, кінотеатрів та ін), паркінги, (проїзні частини). У таких ситуаціях мова йде про стандартні умови охорони, які полягають у наявності на автомобілі замків, звукової сигналізації чи протиугінних засобів захисту.

Особи, які намагаються заволодіти автомобілем, по можливості використовують даний спосіб, оскільки він пов'язаний з меншими труднощами у реалізації злочинного наміру. Д. А. Патрелюк зазначає, що у 23 % випадків проникнення в гараж здійснювалось злочинцем шляхом вільного доступу (ненадійно закриті двері, що були перев'язані проволокою, мотузкою або взагалі незачинені); 10 % – підбір ключа від гаражу; 29 % – зривання замку або відгинання нижнього кута дверей гаражу; 26 % – вибиття отвору в задній стінці або пролом стелі; 2 % – перепилювання дужки замку [8, с. 43]. Такі способи подолання доступу (систем захисту) до предмету посягання притаманні здебільшого «звичайним» або некваліфікованим злочинцям.

Проте кваліфіковані злочинці використовують більш різноманітні способи проникнення у гараж або інше сховище. Аналіз матеріалів кримінальних проваджень показав, що злочинці застосовують такі способи проникнення: 1) перепилювання петель та дужок замків; 2) підбір ключів до замку; 3) підкоп гаражу; 4) зрив замка за допомогою слюсарних чи підручних засобів; 5) розгинання або видавлювання петель, запірних систем пневмозасобами; 6) зривання замка чи дверей за допомогою ТЗ; 7) відгинання чи вирізання зварювальним обладнанням частини металу; 8) злам стіни чи перекриття гаражу; 9) подолання систем сигналізації приміщення; 10) інше [6].

2. З подоланням систем сигналізації автомобіля для проникнення в салон та запуску двигуна і розблокування інших систем при таємному заволодінні різняться: а) злам чи віджим дверей автомобіля; б) розбиття скла; в) віджим скла; г) підбір ключа; д) проникнення у відкритий автомобіль; е) підбір сигналу протиугінної системи; є) використання штатних роз'ємів для причепів, як порт доступу до бортового комп'ютера автомобіля; ж) використання технічних пристроїв що дистанційно зчитують код брелока автомобіля та відновлюють його та ін.

Слід зазначити, що автомобілі, які на момент вчинення злочину були обладнані протиугонними пристроями, а саме: укомплектовані електронними пристроями у 21 % випадків, а механічними – 36 %. Комбіноване застосування електронних і механічних протиугонних засобів склало 3 %. Інші способи охорони автотранспорту склали 5 % [11].

Код радіобрілка злочинці, як правило, підбирають (сканують) у ручну

або за допомогою комп'ютера у разі, якщо в системі немає антисканера. Для перехоплення коду радіобрелка застосовують кодграббери, приймають приймачем і записують в комп'ютер, потім відтворюють в ефірі, аби зняти автомобіль з охорони. У цьому випадку використовують динамічний код, змінний з кожним натисненням кнопки брелка. Його розшифровують, тобто записують з ефіру, розбираються в ньому, використовуючи відоме правило кодування, передбачають наступний. Якщо автомобіль обладнано протиугінною системою з подвійним динамічним кодом, де правило зміни коду є суто індивідуальним для кожного брелока, тобто невідомим нікому - *сигнал радіобрелка нерідко заглушиться широкопasmовим генератором, підкинутим під автомобіль. Як правило такі пристрої використовують для заволодіння автомобілем закордонного виробництва з метою продажу, розукомплектування, повернення власнику за винагороду, для особистих потреб (ремонт власного автомобіля) або автомобіля вітчизняного виробництва чи країн СНД для подальшого використання під час вчинення інших злочинів.*

У той же час, використання сторонніх предметів або підбір ключів стає можливим внаслідок незаконного заволодіння автомобіля вітчизняного виробництва або країн СНД, що не становить великої складності в силу простоти конструктивних особливостей їх замків. Як правило злочинці вчинюють незаконне заволодіння такими автомобілем з метою подальшого їхнього використання для вчинення інших злочинів або з метою розукомплектування та продажу по запчастинам [6].

Розглядаючи способи приховування злочину, слід зазначити що вони складаються з таких основних етапів: 1) маскуванню слідів злочину; 2) переховування (зберігання) автомобіля; 3) переустаткування, зміна (перебивка) номерів вузлів та агрегатів; 4) реалізація автомобіля.

Переховування (зберігання) автомобіля найчастіше відбувається у: а) закритих сховищах (особистий або орендований гараж, занедбані підприємства, ферми, інші приміщення або закриті території різних організацій і установ); б) відкритих сховищах (біля під'їзду, де стоять інші автомобілі, лісові смуги, окремі ділянки кільцевих доріг тощо); в) інших місцях (наприклад, знищення шляхом підпалу, утоплення у водоймі). У окремих випадках приховування цього злочину відбувалося без зберігання ТЗ [13].

Маскування слідів злочину» слід зазначити, передбачає: а) розукомплектування ТЗ; б) зміну ідентифікаційних номерів, деталей, вузлів та агрегатів, перефарбування кузова; в) підроблення документів; г) знищення доказової інформації (записів з камер відео спостереження); д) підкуп (заякування) свідків та ін.

Реалізації автомобіля може включати наступні заходи:

- а) повернення автомобіля власнику за винагороду;
- б) продаж автомобіля замовнику (іншим кримінальним представникам);
- в) розукомплектування автомобіля для продажу на запасні частини чи продажу у якості металобрухту.

Узагальнення оперативно-слідчої практики доводить, що неможливо вчинити заволодіння автомобілем, не залишивши при цьому тих або інших слідів.

Отже, будь-якому способу вчинення злочину притаманні доволі значущі властивості відображення. Саме ці відображення містять найбільший обсяг інформації про те, як готувався злочин, як обирався об'єкт посягання та виготовлялися знаряддя злочину, які заходи відбувалися щодо приховування викраденого автомобіля.

Висновок. У результаті аналізу наукової літератури, узагальнення правозастосовної діяльності слідчих та оперативних підрозділів, ми дійшли висновку, що незаконні заволодіння автомобілями, які вчинюються з подоланням систем захисту, характеризується повноструктурним складом з елементами підготовки й приховування злочину.

Узагальнюючи думки вчених щодо визначення способів безпосереднього вчинення незаконного заволодіння автомобілем, зазначимо що, на нашу думку, до тих, які учинено з подоланням систем захисту відносяться: 1. З подоланням доступу (систем захисту) до предмету посягання. 2. З подоланням систем сигналізації автомобіля для проникнення в салон та запуску двигуна і розблокування інших систем захисту.

Бібліографічні посилання

1. Ермолович В. Ф. Криминалистическая характеристика преступлений / В. Ф. Ермолович. – Минск : Алмафея, 2001. – 241 с.
2. Мудюгин Г. Н. Версии об объективной стороне преступления / Г. Н. Мудюгин // Планирование расследования преступлений. – М., 1957. – С. 65-66.
3. Колесниченко А. Н. Содержание и значение криминалистической характеристики преступлений / А. Н. Колесниченко // Актуальные проблемы советской криминалистики. – М., 1980. – С. 81-83.
4. Зуйков Г. Г. Криминалистическое учение о способе совершения преступления : автореф. дисс. ... д-ра юрид. наук : 12.00.09. «Уголовный процесс ; криминалистика и судебная экспертиза ; оперативно-розыскная деятельность» / Г. Г. Зуйков. – М., 1970. – 34 с.
5. Зав'ялов С. М. Спосіб вчинення злочину: сучасні проблеми вивчення та використання у боротьбі зі злочинністю : автореф. дис. ... канд. юрид. наук : 12.00.09. «Кримінальний процес та криміналістика; судова експертиза» / С. М. Зав'ялов. – К., 2005. – 21 с.
6. Лютий В. В. Спосіб учинення злочину як елемент криміналістичної характеристики незаконних заволодінь транспортними засобами, вчинених організованими групами / В. В. Лютий // Науковий вісник Дніпропетровського державного університету внутрішніх справ : Збірник наукових праць. – 2015. – № 4. – С. 305-313.
7. Псарева Б. В. Расследование корыстно-насильственных преступлений в отношении водителей автотранспорта, пассажиров и перевозимых грузов : дис. ... канд. юрид. наук : спец. 12.00.09 «Уголовный процесс ; криминалистика и судебная экспертиза ; оперативно-розыскная деятельность» / Псарева Бэлла Владимирован. – Барнаул, 2003. – 236 с.
8. Патрелюк Д. А. Розслідування незаконних заволодінь транспортними засобами, що вчиняються неповнолітніми : дис. ... канд. юрид. наук : 12.00.09 «Кримінальний процес та криміналістика; судова експертиза; оперативно-розшукова діяльність» / Патрелюк Дмитро Андрійович. – Донецьк, 2014. – 250 с.

9. Бриковська О. М. Віктимологічна профілактика незаконного заволодіння автотранспортними засобами / О. М. Бриковська [Електронний ресурс]. – Режим доступу : http://www.nbuu.gov.ua/old_jrn/Soc_Gum/Juftp/2011_1/brusk.htm.

10. Колесников Р. В. Основные способы совершения угонов и хищений транспортных средств и меры по их предупреждению / Р. В. Колесников // Вестник ТГУ. Выпуск 7 (99), 2011. С. 239-244.

11. Христов О.Л. Протидія незаконним заволодінням транспортними засобами: криміналістичний аспект: монографія. – Дніпро: Дніпроп. держ. ун-т внутр. справ, 2017. – 148 с.

12. Скибин С. Н. Особенности расследования угонов и краж автомобилей или иных транспортных средств : автореф. дис. на соискание ученой степени канд. юрид. наук : спец. 12.00.08 «Уголовное право и криминология; уголовно-исполнительное право» / С. Н. Скибин. – Ростов-на-Дону, 2007. – 28 с.

13. 0

Надійшла до редакції 19.01.2018

Tsybenko O.S. Modern ways of taking possession of a car committed to overcoming protection systems. In the article the features of ways of illegal taking over of a car made with overcoming of protection systems are investigated.

As a result of the analysis of scientific literature, the generalization of law enforcement activities of investigators and operational units of the Ministry of Internal Affairs of Ukraine, the author comes to the conclusion that illegal possession of cars committed with overcoming protection systems is characterized by a full-structured composition with elements of preparation and concealment of a crime. The peculiarities of preparation for the commission of a criminal offense are determined.

It is proved that the establishment of the method of taking possession of a car allows the investigator to solve a number of problems that are important for the conduct, in particular: to determine the trace of the crime; establish the identity of the offender; to nominate the correct operative-search and investigative versions; to conduct the necessary investigative measures in a timely manner; to make a reasoned decision to choose the further direction of the investigation; establish the negative circumstances of the crime. Focused attention is paid to ways of concealing a crime.

Keywords: *forensic characteristic of a crime, illegal possession of a car, system of protection, way of committing a crime.*

* * *

УДК 343.985 : 343.344

Чіпець О.І.

аспірант

*(Дніпропетровський державний
університет внутрішніх справ)*

ПОНЯТТЯ І ЗМІСТ ОПЕРАТИВНО-РОЗШУКОВОГО ЗАБЕЗПЕЧЕННЯ РОЗСЛІДУВАННЯ НЕЗАКОННОГО ПЕРЕМІЩЕННЯ ВОГНЕПАЛЬНОЇ ЗБРОЇ

Досліджено зміст оперативно-розшукового забезпечення розслідування незаконного переміщення вогнепальної зброї та визначено це поняття.

У результаті аналізу думок вчених стосовно значення «оперативно-розшукового забезпечення» і «оперативно-розшукового супроводження» автор дійшов до висновків, що більш повно цей напрям діяльності слід позначати терміном «забезпечення».

Змістовними елементами оперативно-розшукового забезпечення розслідування незаконного переміщення вогнепальної зброї є: 1) своєчасне отримання і надання слідчому, прокурору інформації яка має значення під час розслідування; 2) залучення конфідентів у проведенні СРД та НСРД; 3) використання під час здійснення СРД та НСРД оперативнотехнічних засобів та ін.

Під оперативно-розшуковим забезпеченням розслідування незаконного переміщення вогнепальної зброї слід розуміти комплекс заходів, спрямованих на своєчасне отримання і надання слідчому, прокурору інформації, яка має значення під час розслідування; залучення конфідентів у проведенні СРД та НСРД; ефективне використання під час здійснення СРД та НСРД оперативнотехнічних засобів та ін. з метою вирішення завдань кримінального провадження.

Ключові слова: *вогнепальна зброя, кримінальне провадження, незаконне переміщення, оперативно-розшукове забезпечення, розслідування.*

Постановка проблеми. Численні випадки застосування вогнепальної зброї під час вчинення тяжких і особливо тяжких злочинів свідчить про недосконалість контролю державних органів у сфері її обігу. Відповідно до офіційних даних Генеральної прокуратури України, з 2013 по 2017 рр. спостерігається коливання у збільшенні кількості злочинів, передбачених ст. 263 КК України. При цьому найбільший показник зареєстровано у 2017 році. Так, у 2013 р. обліковано 6929 злочинів даної категорії, 2014 р. – 7228, 2015 р. – 7409, 2016 р. – 5976, 2017 р. – 7677.

Значний попит на кримінальну вогнепальну зброю обумовлює збільшення її постачання кримінальними структурами з територій підвищеного рівня небезпеки (АТО), що супроводжується втратою контролю з боку держави за обігом зброї. Владний вплив на криміналізацію суспільства у цьому напрямку з боку правоохоронних органів знаходиться на низькому рівні, у тому числі і стан оперативно-розшукового забезпечення розслідування неза-

конного переміщення вогнепальної зброї, що викликає необхідність у застосуванні нових форм і методів роботи. Водночас вибір вектора нововведень потребує якісного наукового забезпечення даної діяльності, в першу чергу стосовно розуміння сутності оперативно-розшукового забезпечення розслідування незаконного переміщення вогнепальної зброї, що обумовлює своєчасність і актуальність вибору теми дослідження.

Аналіз публікацій, в яких започатковано розв'язання даної проблеми. Окремі аспекти цього питання висвітлювали К. В. Антонов, С.В. Албул, А.І. Берlach, П.П. Бірюков, О.Л. Гавенко, В.В. Грищенко, В.П. Євтушок, В.П. Захаров, А.І. Капітанський, О.Г. Колб, Ю.М. Крамаренко, В.С. Кубарев, В.П. Меживой, С.М. Мирончик, С.Ю. Мироненко, В.Ю. Мосяженко, С.В. Обшалов, П.М. Павлик, М.М. Перепелиця, О.О. Подобний, М.А. Погорецький, С.А. Савченко, С.О. Сафронов, М.В. Стащак, Я.В. Стрелю, Р.А. Халілев, Г.Л. Чигиріна, М.Л. Шелухін, В.В. Шендрік, І.Р. Шинкаренко, С.В. Шматков та ін. Однак праці зазначених дослідників здебільшого охоплюють періодизацію розвитку науки до прийняття Кримінального процесуального кодексу (2012 р.) і стосуються застарілих підходів до розуміння сутності, форм і стадій кримінального провадження, його провідної ролі у здійсненні кримінального судочинства, а також гласних і негласних форм здійснення оперативно-розшукової діяльності. У зв'язку з цим значення оперативно-розшукової діяльності у кримінальному провадженні потребує нового теоретичного осмислення, наукової розробки, узагальнення напрацьованого досвіду роботи вітчизняних та зарубіжних правоохоронних органів і вироблення на цій основі категоріального апарату, у тому числі і стосовно розслідування незаконного переміщення вогнепальної зброї,

Метою даної статті є спроба автора визначити поняття і значення оперативно-розшукового забезпечення розслідування незаконного переміщення вогнепальної зброї.

Виклад основного матеріалу. У теорії криміналістики, кримінального процесу, судово-експертної та оперативно-розшукової діяльності науковцями неодноразово застосовувалися різні терміни: «криміналістичне забезпечення», «оперативне супроводження», «оперативно-розшукове забезпечення», «оперативно-розшукове супроводження». Крім того, до сьогодні ведеться жвава дискусія з приводу вірності вживання цих термінів, їх змістовного наповнення, форм і напрямків здійснення такої діяльності та ін.

Крім того, у сфері юридичних наук увага науковців була сконцентрована навколо дослідження оперативно-розшукового забезпечення досудових стадій кримінального провадження. З урахуванням змін у структурі та динаміці злочинності спостерігається відповідна спеціалізація досліджень цього напрямку, зокрема дослідження оперативно-розшукового забезпечення кримінального провадження за відповідними категоріями кримінальних справ або окремими оперативними підрозділами ОВС.

Аналіз змісту наявних наукових досліджень дозволяє говорити про част-

кове формування методологічної бази та пошук уніфікованих підходів до окремих аспектів проблеми. Водночас серед науковців бракує однаковості з багатьох питань, зокрема: використання єдиного понятійно-категоріального апарату (наприклад, у частині досліджень вживається термін «оперативно-розшукове забезпечення», а в інших «оперативно-розшукове супроводження»); визначення основних структурних елементів оперативно-розшукового забезпечення; окреслення основних напрямів цієї діяльності тощо [1, с. 704].

Так, на думку М. В. Стацака, в останнє десятиріччя поняття «оперативно-розшукове забезпечення» переживає період актуалізації, повернення з пасивного запасу наукової терміносистеми та водночас проходить процес переосмислення [2], і це особливо помітно в сучасних теоретично-прикладних працях.

Науковці неодноразово надавали поняття «оперативно-розшукового забезпечення» та «оперативно-розшукового супроводження», вкладаючи при цьому майже однаковий зміст, – від найбільш узагальненого до більш конкретизованого.

До прихильників використання терміна «оперативно-розшукове супроводження» належать Г. С. Берест [3], В. П. Меживой [4], М. А. Погорецький [3], С. О. Сафронов [5], Р. А. Халілев [6] та ін.

Так, наприклад, С. О. Сафронов вважає, що більш доцільним буде використовувати термін «супроводження», ніж «забезпечення» кримінального провадження. За смисловим навантаженням словосполучення «оперативно-розшукове забезпечення» кримінального провадження більшою мірою стосується питань взаємодії оперативних підрозділів з органами досудового розслідування. У своєму розумінні слово «забезпечення» передбачає створення умов, які будуть сприяти іншим сторонам кримінального провадження виконувати власні функції [5]. На думку автора, оперативно-розшукове супроводження кримінального провадження слід розглядати як окремий напрям ОРД, який здійснюється на етапі кримінального провадження в обсязі взаємодії зі слідчим, прокурором, судом, а також за власною ініціативою оперативних підрозділів шляхом проведення гласних та негласних заходів, інших процесуальних та не процесуальних дій, які спрямовані на отримання та фіксацію інформації доказового та недоказового (без ознак допустимості доказів) характеру, з метою забезпечення інтересів (завдань) кримінального провадження [5].

На нашу думку, зазначені думки автора стосовно етимологічного значення терміна «забезпечення» висвітлюється дещо однобоко. Так, у науково-довідковій літературі термін «забезпечення», який ототожнюється із «забезпечувати», розуміється у кількох сенсах: 1. Постачаючи щось у достатній кількості, задовольняти кого-, що-небудь у якихось потребах. Надавати кому-небудь достатні матеріальні засоби до існування. 2. Створювати надійні умови для здійснення чого-небудь; гарантувати щось. 3. Захищати, охороняти кого-, що-небудь від небезпеки [7]. Таким чином, крім іншого, необхідним є з'ясування змісту цього напрямку діяльності.

До іншої плеяди науковців, які іменують такий напрям діяльності «опе-

ративно-розшуковим забезпеченням», належать: К. В. Антонов [1], В. Ю. Мосяженко [8], С. В. Обшалов [9.], В. А. Сас [10], В. В. Сокурченко [11], О. І. Тарасенко [12], С. С. Чернявський [11] та ін.

Так, С. А. Савенко визначає, що поняття «оперативно-розшукове забезпечення» можна трактувати як своєчасне створення оптимальних умов для успішного здійснення кримінального провадження шляхом використання можливостей ОРД [13, с. 132].

Прикладом найбільш узагальненого розуміння «оперативно-розшукового забезпечення кримінального судочинства» є визначення, сформульоване С.В. Обшаловим, який вважає, що це комплекс найбільш доцільних гласних і негласних оперативно-розшукових заходів, що здійснюються суб'єктами ОРД та особами, що залучаються до виконання завдань оперативно-розшукової діяльності, спрямований на об'єктивне встановлення істини при розкритті та розслідуванні злочинів та їх попередження [9].

Формально аналізуючи останнє визначення слід звернути увагу, що досить неконкретизованою є запропонована автором мета здійснення комплексу заходів, а саме: «спрямований на об'єктивне встановлення істини при розкритті та розслідуванні злочинів та їх попередження».

Попередження злочинів, як складова превентивної діяльності оперативного працівника, що може здійснюватися у такій формі ОРД як «оперативна профілактика», як відомо, відбувається до вчинення злочину, а відтак – до початку досудового розслідування. У зв'язку з цим не може йти мова про забезпечення кримінального судочинства, тому що воно розпочинається з моменту внесення відомостей до ЄРДР.

Слід зазначити, що є й інші відокремлені думки з цього приводу, зокрема І. І. Мусієнко вважає, що сьогодні оперативного супроводження кримінального судочинства в класичному вигляді немає. Ця обставина може зумовити низьку ефективність роботи оперативних підрозділів. Вони мають можливість надавати допомогу слідчим лише в межах виконання доручень відповідно до ч. 2 ст. 41 КПК України. Указана норма передбачає, що працівники оперативних підрозділів не мають права здійснювати процесуальні дії у кримінальному провадженні з власної ініціативи, звертатися з клопотаннями до слідчого судді чи прокурора [14].

На думку В.Ю. Мосяженко необхідно сконцентрувати увагу на проблемах криміналістичного, судово-експертного забезпечення та оперативно-розшукового супроводження досудового розслідування злочинів у сфері суспільної моралі [8]. Таку термінологічну відмінність авторка розмежовує спираючись на різницю у стадіях кримінального провадження, зокрема: «у межах досудового розслідування більш доцільно говорити про криміналістичне та судово-експертне забезпечення, оскільки методологія виявлення та фіксації слідової картини злочину передбачає необхідність забезпечення кримінального провадження криміналістичними засобами та судово-експертними дослідженнями. З точки зору оперативно-розшукової науки, оперативно-

розшукова діяльність (як система гласних і негласних заходів...) не лише забезпечує кримінальне провадження інформацією, але і супроводжує (як окремий вид діяльності оперативного працівника) дане кримінальне провадження протягом досудового розслідування та судового розгляду. Окрім того, з точки зору криміналістики, ми говоримо про криміналістичну методику розслідування кримінального провадження, а з точки зору оперативно-розшукової діяльності – про оперативно-розшукову тактику запобігання та виявлення злочину. Отже, з точки зору криміналістики, методику розслідування злочинів визначають як розділ науки криміналістики, який є системою наукових положень (закономірностей, принципів) і розроблених на їх основі практичних рекомендацій (алгоритмів, програм), які забезпечують оптимальну організацію розкриття, розслідування та попередження окремих видів злочинів. А під оперативно-розшуковою тактикою, з точки зору ОРД, розуміється діяльність оперативного працівника (підрозділу), яка направлена на виявлення, перевірку та фіксацію інформації про подію злочину за допомогою оперативно-розшукових заходів. На етапі початку кримінального провадження оперативно-розшукова тактика виявлення (розкриття) злочину оперативним працівником переходить у криміналістичну методику розслідування злочину слідчим» [8].

Поряд з цим М. В. Стацак розмежовує поняття «оперативно-розшукове забезпечення кримінального провадження» та «оперативно-розшукове супроводження кримінального провадження». Зокрема автор приходить до висновків, що: 1) вироблені теорією і практикою оперативно-розшукової діяльності зміст та ознаки оперативно-розшукового забезпечення кримінального провадження та його стадій співпадають із аналогічними оперативно-розшукового супроводження; 2) концепт «оперативно-розшукове забезпечення» у різних інтерпретаціях ширший за змістовною стороною та функціональним призначенням, ніж поняття «оперативно-розшукове супроводження»; 3) термін «оперативно-розшукове супроводження» доцільно застосовувати для позначення конкретних дій чи певних економічних процесів, які виконують чи супроводжують уповноважені підрозділи, а формулювання «оперативно-розшукове забезпечення», зокрема «оперативно-розшукове забезпечення кримінального провадження», може використовуватися як під час вирішення стратегічних, так і тактичних завдань кримінального провадження [15]

На наш погляд, більш повно цей напрям діяльності слід позначати терміном «забезпечення». Узагальнення думок вчених стосовно змістовного наповнення цієї діяльності, дозволяє визначити, що до напрямків оперативно-розшукового забезпечення розслідування незаконного переміщення вогнепальної зброї належать:

- створення відповідних умов розслідування;
- припинення або нейтралізація протидії розслідуванню;
- забезпечення безпеки учасників кримінального провадження [16];

- виявлення наміру особи вчинити злочин, який може перешкоджати виконанню завдань кримінального провадження та вжиття заходів, які будуть усувати ці наміри та попереджати ці злочини;

- пошук і фіксація фактичних даних про злочини, які готуються особою і вчинення яких буде перешкоджати виконанню завдань кримінального провадження, та вжиття заходів щодо припинення цих злочинів;

- виявлення латентних злочинів, скоєння яких суперечить інтересам кримінального провадження;

- викриття причин та умов, які сприяють вчиненню злочинів, що перешкоджають забезпеченню інтересів кримінального провадження;

- здійснення взаємодії зі слідчим, прокурором, судом та іншими правоохоронними органами, зокрема виконання доручень щодо проведення гласних та негласних слідчих (розшукових) дій, вжиття заходів, спрямованих на отримання доказів за існуючим кримінальним провадженням [5].

Так, наприклад, припинення або нейтралізація протидії учасників ОЗУ виконанню правоохоронної функції держави та правосуддя є одним із важливих напрямів оперативно-розшукового забезпечення. Оперативно-розшукове забезпечення останнього вимагає кваліфікованого застосування системи НС(Р)Д: 1) виконання спеціального завдання з розкриття злочинної діяльності організованої групи чи злочинної організації (ст. 272 КПК); 2) використання конфіденційного співробітництва (ст. 275 КПК); 3) здійснення спостереження за особою, річчю або місцем (ст. 269 КПК) у середовищі учасників кримінального процесу, їх службового чи побутового оточення, а також активних відвідувачів судових засідань; 4) за наявності відповідних підстав, застосування оперативно-технічних засобів контролю дій розроблюваних та документування їх протиправної діяльності [16, с. 303].

Самостійне проведення негласних слідчих (розшукових) дій безпосередньо слідчим вбачається досить ускладненим, особливо на початковому етапі практичного застосування КПК у зв'язку з браком у співробітників слідчих підрозділів достатнього досвіду, технічних і тактичних знань, необхідних для проведення таких заходів [14].

У зв'язку з цим ми вважаємо, що змістовними елементами оперативно-розшукового забезпечення розслідування незаконного переміщення вогнепальної зброї є такі:

- своєчасне отримання і надання слідчому, прокурору інформації, яка має значення під час розслідування;

- залучення конфідентів у проведенні СРД та НСРД;

- використання під час здійснення СРД та НСРД оперативно-технічних засобів та ін.

Висновки. Під оперативно-розшуковим забезпеченням розслідування незаконного переміщення вогнепальної зброї слід розуміти комплекс заходів, спрямованих на своєчасне отримання і надання слідчому, прокурору інформації, яка має значення під час розслідування; залучення конфідентів у про-

веденні СРД та НСРД; ефективне використання під час здійснення СРД та НСРД оперативно-технічних засобів з метою вирішення завдань кримінального провадження.

Бібліографічні посилання

1. Антонов К.В. Сучасний стан та напрями розвитку наукового обґрунтування оперативно-розшукового забезпечення судового провадження / К. В. Антонов, С. А. Савенко // Актуальні проблеми держави і права : збірник наукових праць. – 2013. – Вип. 67. – С. 698–706.
2. Стацак М. В. Теоретична інтерпретація концепту «оперативно-розшукове забезпечення кримінального провадження» / М. В. Стацак // Бюлетень з обміну досвідом роботи. – 2014. – № 199. – С. 60–68.
3. Погорецький М. А. Оперативно-розшукове супроводження кримінального провадження : проблемні питання / М. А. Погорецький, Г. С. Берест // Вісник Харківського нац. ун-ту ім. В. Н. Каразіна. – Вип. № 945. – 2011. – С. 256–260.
4. Меживой В.П. Оперативно-розшукове супроводження розслідування кримінальних справ: поняття, сутність та правова основа / В. П. Меживой // Вісник Луганського держ. ун-ту внутр. справ : Проблеми оперативно-розшукового супроводження кримінального судочинства в Україні. – 2008. – Спец. вип. № 1. – Ч. 1. – С. 120–130.
5. Сафронов С.О. Оперативно-розшукове супроводження кримінального провадження: сучасний стан та перспективи розвитку // Портал научно-практических публикаций [Электронный ресурс]. URL: <http://portalnp.ru/2014/05/1910>.
6. Халілев Р. А. Організаційні та тактичні проблеми оперативно-розшукового супроводження справ за фактами вчинення злочинів на ґрунті етно-конфесійних суперечностей / Р. А. Халілев // Форум права. – 2013. – № 1. – С. 1092–1097.
7. Великий тлумачний словник сучасної української мови (з дод. і доп.) / уклад. і гол. ред. В. Т. Бусел. – К.; Ірпінь : ВТФ «Перун», 2005. – С. 375.
8. Мосяженко В.Ю. Криміналістичне, судово-експертне забезпечення та оперативно-розшукове супроводження досудового розслідування злочинів у сфері суспільної моралі / В.Ю. Мосяженко // Наше право: наук-практ. журнал. – № 2. – 2015. – С. 109–116.
9. Обшалов С. В. Щодо поняття, сутності та стану наукової розробленості проблеми оперативно-розшукового забезпечення кримінального провадження / С. В. Обшалов // Актуальні проблеми оперативно-розшукової протидії злочинам : матеріали наук.-практ. семінару (Дніпропетровськ, 16 трав. 2014 р.). Дніпропетровськ : Дніпроп. держ. ун-т внутр. справ, 2014. – С. 96–98.
10. Сас В. А. Оперативно-розшукове забезпечення слідчих дій при розслідуванні злочинів, учинених засудженими / В. А. Сас // Науковий вісник НАВСУ. – 2003. – № 4. – Ч. 2. – С. 96–104.
11. Сокурєнко В. В. Проблеми оперативно-розшукового забезпечення досудового розслідування у справах про фінансове шахрайство / В. В. Сокурєнко, С. С. Чернявський // Науковий вісник КНУВС. – 2010. – № 1. – Ч. 2. – С. 246–255.
12. Тарасенко О. І. Оперативно-розшукове забезпечення розслідування бандитизму / О. І. Тарасенко // Науковий вісник КНУВС. – 2006. – № 1. – Ч. 2. – С. 65–73.
13. Савенко С. А. Оперативно-розшукове забезпечення судового провадження : дис. ... канд. юрид. наук : 12.00.09 / Савенко Сергій Анатолійович. – Х., 2014. – 219 с.
14. Мусієнко І.І. Проблемні аспекти оперативно-розшукової діяльності у світлі положень Кримінального процесуального кодексу України / І.І. Мусієнко // Проблеми законності. – Х. : Нац. ун-т юрид. акад. України ім. Ярослава Мудрого, 2013. – Вип. 121. – С. 151–159.
15. Стацак М. В. Співвідношення понять "оперативно-розшукове забезпечення

кримінального провадження" та "оперативно-розшукове супроводження кримінального провадження" / М. В. Сташак // Право і Безпека. – 2013. – № 4. – С. 117–123. – Режим доступу: http://nbuv.gov.ua/UJRN/Pib_2013_4_24.

16. Подобний О.О. Оперативно-розшукове забезпечення кримінального провадження про корисливо-насильницьку організовану злочинну діяльність / О.О. Подобний // Форум права. – 2013. – № 4. – С. 300–305.

Надійшла до редакції 16.01.2018

Chipets' O.I. Concept and content of operational-search support of investigation of illegal transportation of firearms. The content of the operatively-search support for the investigation into the illegal movement of firearms was explored and this concept was determined.

As a result of the analysis of the opinions of scientists regarding the significance of "operational search security" and "operational search support", the author came to the conclusion that more fully this activity should be indicated by the term "security".

The substantive elements of the operative and investigative support for the investigation of the illegal movement of firearms are: 1) the timely receipt and provision of information to the investigator, prosecutor, which matters during the investigation; 2) the involvement of confidentials in the conduct of investigatory search actions (ISA) and covert investigatory search actions (CISA); 3) use during the implementation of the R & D and NCD operational equipment, etc.

Under the operational search, the investigation into the illegal movement of firearms should be understood as a set of measures aimed at the timely receipt and provision of information to the investigator, prosecutor, which is relevant during the investigation; involvement of confidential persons in the conduct of ISA and CISA; effective use during the implementation of the ISA and the CISA operational and technical facilities, etc. with the aim of solving the problems of criminal proceedings.

Keywords: *firearms, criminal proceedings, illegal movement, operative-search support, investigation.*

* * *

НАУКОВЕ ЖИТТЯ

МІЖНАРОДНІ ТА ВСЕУКРАЇНСЬКІ НАУКОВІ ЗАХОДИ, ЩО ВІДБУЛИСЯ В ДДУВС У 2017 РОЦІ

➤ 17 березня 2017 року, з нагоди 51-ї річниці Дніпропетровського державного університету внутрішніх справ, у навчальному закладі відбулася міжнародна науково-практична конференція «Актуальні питання протидії злочинності в сучасних умовах: вітчизняний та зарубіжний досвід»

У роботі конференції взяли участь понад 120 науковців і практиків, серед яких, зокрема, представники іноземних та міжнародних організацій: Консультативної Місії Європейського Союзу в Україні, Посольства Республіки Польща в Україні та Посольства Італійської Республіки в Україні.



Українські учасники представляли такі установи: Департамент з питань помилування Адміністрації Президента України; Робочий апарат Укрбюро Інтерполу Національної поліції; Науково-дослідний інститут Національної академії прокуратури України; Головне управління Національної поліції у Дніпропетровській області.

До початку роботи конференції видано збірник матеріалів – тез доповідей її учасників у двох частинах.

➤ 20-21 квітня 2017 року у Дніпропетровському державному університеті внутрішніх справ проходив організований спільно з Асоціацією Українських правників **III Міжнародний студентський саміт «Перспективи збереження і розвитку демократичних тенденцій функціонування держави в умовах загострення глобалізаційних викликів».**

Набуття студентами практичного досвіду у ході спілкування з науковцями, політиками, представниками органів державної влади та юристами-практиками – таку мету ставили перед собою організатори заходу.

У рамках саміту пройшов конкурс проектів студентських команд із 17 провідних вишів, зокрема Києва, Львова, Харкова та інших міст України. З українськими командами змагалися студенти Ріджент Університету (США), Ліберті Університету (США), Клузького університету імені Бабеша-Бойяї (Румунія), Варшавського університету (Польща).



У ході заходу його учасники відвідали майстер-класи за участю відомих учених, представників влади та політиків з актуальних проблем сучасних процесів державотворення, правотворення та правозастосування.

Зокрема, під час саміту учасники дискутували на теми ролі молоді у формуванні демократичного суспільства, процесі законотворення та організації системи правосуддя.

За рішенням членів журі конкурсу серед 23 команд-учасниць призові місця розподілилися таким чином: 1 місце – Дніпропетровський державний університет внутрішніх справ, Ріджент Університету (США), Варшавського університету (Польща); 2 місце – Ліберті Університету (США), Національна академія Служби безпеки України, Львівський державний університет внутрішніх справ; 3 місце – Харківський національний університет внутрішніх справ, Національна академія державної прикордонної служби України ім. Богдана Хмельницького, Харківський університет ім. В.Н. Каразіна. Гран-прі у номінації «Креативність проекту» отримала команда Клузького університету імені Бабеша-Бойяї (Румунія).

➤ 18 травня 2017 року в університеті з нагоди Дня науки відбулася Всеукраїнська науково-практична конференція курсантів, студентів, слухачів, ад'юнктів (аспірантів) та докторантів **«Актуальні проблеми вітчизняного права в дослідженнях молодих вчених в світлі євроінтеграційних процесів»**

У конференції взяли участь близько 100 здобувачів вищої освіти з провідних юридичних університетів України.

На пленарному засіданні виступили молоді вчені з доповідями на актуальні теми юридичної науки, конституційної реформи в Україні, повноважень Верховної Ради України у сфері прав людини, гендерної політики, діяльності правоохоронних органів у контексті євроінтеграційних процесів.



У ході пленарного засідання відбулось урочисте вручення дипломів переможцям конкурсу на кращу наукову роботу курсантів, студентів і слухачів Дніпропетровського державного університету внутрішніх справ.

➤ 20 жовтня 2017 року в університеті відбулася Всеукраїнська науково-практична конференція **«Оперативно-розшукова діяльність Національної поліції: проблеми теорії та практики»**.

Захід організовано кафедрою оперативно-розшукової діяльності та спеціальної техніки факультету підготовки фахівців для підрозділів кримінальної поліції спільно з Департаментом карного розшуку Національної поліції України. Мета конференції – консолідація зусиль науковців та практиків, спрямованих на протидію злочинності засобами оперативно-розшукової діяльності, впровадження результатів науково-дослідної роботи у практичну діяльність органів Національної поліції України та в освітньо-виховний процес.

Під час роботи конференції були розглянуті проблеми за такими напрямками: сучасні проблеми теорії оперативно-розшукової діяльності; дотримання прав людини під час оперативно-розшукової діяльності та здійснення неглас-

них слідчих (розшукових) дій; організація роботи підрозділів кримінальної поліції; правове та інформаційно-аналітичне забезпечення оперативно-розшукової діяльності Національної поліції; актуальні проблеми проведення оперативно-технічних заходів та використання спеціальної техніки під час оперативно-розшукової протидії злочинам; оперативно-розшукова протидія окремим видам злочинів; взаємодія оперативних підрозділів із іншими підрозділами поліції та правоохоронними органами під час протидії злочинам; актуальні проблеми проведення негласних слідчих (розшукових) дій.



По закінченні заходу учасники ухвалили рекомендації з пропозиціями щодо удосконалення діяльності органів Національної поліції України та чинних нормативно-правових актів, спрямованих на протидію злочинності.

➤ 17 листопада 2017 р. в університеті відбулася Міжнародна науково-практична конференція «Актуальні питання забезпечення громадського порядку та безпеки в сучасних умовах: вітчизняний і міжнародний досвід».

Мета конференції – необхідність вироблення єдиної зваженої науково-обґрунтованої на адаптованої до практичного застосування концепції заходів, направлених на удосконалення діяльності Національної поліції та інших правоохоронних органів, направленої на забезпечення правопорядку в Україні, у тому числі з використанням кращих теорій та практик діяльності у цьому напрямку зарубіжних країн, партнерів України з Євроатлантичним прагненням.

Під час конференції предметом для обговорення та дискусії стали найбільш актуальні проблеми забезпечення публічного порядку та безпеки в сучасних умовах: реформування правоохоронних органів; законодавче та нормативно-правове забезпечення діяльності органів поліції; забезпечення прав, свобод та законних інтересів громадян під час проведення масових заходів;

використання сучасних інформаційних технологій із метою протидії адміністративним і кримінальним правопорушенням та ін.



За результатами роботи конференції були вироблені механізми удосконалення діяльності органів Національної поліції та інших правоохоронних органів, які в тісній взаємодії та за підтримки міжнародних партнерів, належного державного забезпечення зможуть на високому рівні протидіяти злочинності в країні. Пропозиції за результатами конференції будуть направлені до профільних відомств із метою використання їх в законотворчому та правозастосовному процесі.

➤ 7 грудня 2017 року в університеті у рамках проведення тижня права відбулася Всеукраїнська науково-практична конференція **«Захист прав людини і основоположних свобод як життєво важлива основа всеохоплюючої безпеки в Європі»**, присвячена 25-річчю Гельсінського документа 1992 року **«Виклик часу перемін»**



Захід зібрав більше ста учасників з усієї України. Організували та провели конференцію науково-педагогічні працівники кафедри теорії та історії держави і права ДДУВС. У межах заходу відбулась презентація навчального посібника **«Забезпечення прав людини в правоохоронній діяльності»**, підготовленого авторським колективом кафедри. Стало традицією нагородження в цей день і переможців конкурсу університету на кращу наукову роботу здобувачів вищої освіти, присвяченого видатному правознавцю Б.О. Кістяківському **«Теоретико-історична юридична наука: стан і перспективи розвитку»**.

ПІДГОТОВКА НАУКОВИХ КАДРІВ

**У 2017 РОЦІ ЗДОБУЛИ НАУКОВІ СТУПЕНІ ТА ВЧЕНІ ЗВАННЯ
ТАКІ НАУКОВО-ПЕДАГОГІЧНІ ПРАЦІВНИКИ УНІВЕРСИТЕТУ:**

доктора юридичних наук:



Савіщенко Вікторія Миколаївна – кандидат педагогічних наук, доцент.

Захист відбувся 30 вересня 2016 р. в Дніпропетровському державному університеті внутрішніх справ (спецрада Д 08.727.02).

Тема дисертації – «Організаційне та правове забезпечення освіти і науки в Україні» (12.00.07 – адміністративне право і процес; фінансове право; інформаційне право). Роботу виконано в Дніпропетровському державному університеті внутрішніх справ;



Кучук Андрій Миколайович – кандидат юридичних наук, доцент.

Захист відбувся 30 червня 2017 року в Івано-Франківському університеті права імені Короля Данила Галицького (спецрада Д 20.149.01).

Тема дисертації – «Феномен правового поліцентризму: загальнотеоретичний і методологічний аспекти» (12.00.01 – теорія та історія держави і права; історія політичних і правових учень). Роботу виконано в Дніпропетровському державному університеті внутрішніх справ;



Орел Юрій Вікторович – кандидат юридичних наук, доцент.

Захист відбувся 25 лютого 2017 року в Харківському національному університеті внутрішніх справ (спецрада Д 64.700.03).

Тема дисертації – «Кримінально-правова охорона нормальної діяльності органів і установ кримінально-виконавчої служби України» (12.00.08 – кримінальне право та кримінологія; кримінально-виконавче право). Роботу виконано в Харківському національному університеті внутрішніх справ;

кандидата юридичних наук:



Балабан Сергій Миколайович

Захист відбувся 27 червня 2017 року в Дніпропетровському державному університеті внутрішніх справ (спецрада Д 08.727.02).

Тема дисертації – «Публічне адміністрування сферою фізичної культури та спорту» (12.00.07 – адміністративне право і процес; фінансове право; інформаційне право). Роботу виконано в Дніпропетровському державному університеті внутрішніх справ;

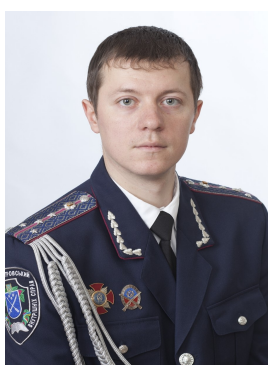

Галемін Олександр Анатолійович

Захист відбувся 24 березня 2017 року в Дніпропетровському державному університеті внутрішніх справ (спецрада К 08.727.04).

Тема дисертації – «Кримінальна відповідальність за хуліганство, пов'язане з опором представникові влади або представникові громадськості, який виконує обов'язки з охорони громадського порядку, чи іншим громадянам, які припиняли хуліганські дії» (12.00.08 – кримінальне право та криминологія; кримінально-виконавче право). Роботу виконано в Дніпропетровському державному університеті внутрішніх справ;

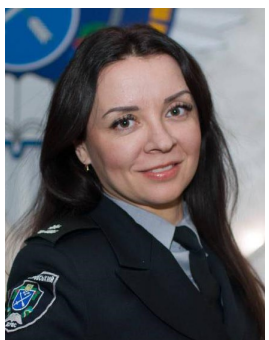

Гаркуша Аліна Григорівна

Захист відбувся 7 липня 2017 року в Дніпропетровському державному університеті внутрішніх справ (спецрада К 08.727.04).

Тема дисертації – «Кримінальна відповідальність за побої і мордування» (12.00.08 – кримінальне право та криминологія; кримінально-виконавче право). Роботу виконано в Дніпропетровському державному університеті внутрішніх справ;



Кучеренко Олексій Миколайович

Захист відбувся 16 грудня 2016 року в Дніпропетровському державному університеті внутрішніх справ (спецрада Д 08.727.02).

Тема дисертації – «Адміністративна відповідальність за порушення правил дорожнього руху, що спричинило дорожньо-транспортну пригоду» (12.00.07 – адміністративне право і процес; фінансове право; інформаційне право). Роботу виконано в Дніпропетровському державному університеті внутрішніх справ;

доцента



Дараган Валерій Валерійович, кандидат юридичних наук – «доцент кафедри оперативно-розшукової діяльності та спеціальної техніки»

*У 2017 РОЦІ В ДНІПРОПЕТРОВСЬКОМУ ДЕРЖАВНОМУ
УНІВЕРСИТЕТІ ВНУТРІШНІХ СПРАВ ВІДБУЛИСЯ
ЗАХИСТИ ДИСЕРТАЦІЙ*

– у спеціалізованій вченій раді Д 08.727.02 на здобуття наукового ступеня:

доктора юридичних наук –

Ільков Василь Васильович – «Джерела права в адміністративному судочинстві України» (12.00.07);

Юринець Юлія Леонідівна – «Європеїзація адміністративного права України у сфері охорони культурних прав громадян» (12.00.07)

кандидата юридичних наук –

Антонюк Олена Володимирівна – «Розслідування хуліганства, вчиненого із застосуванням вогнепальної або холодної зброї чи іншого предмета, спеціально пристосованого або заздалегідь заготовленого для нанесення тілесних ушкоджень» (12.00.09);

Балабан Сергій Миколайович – «Публічне адміністрування сферою фізичної культури та спорту» (12.00.07);

Бахчев Костянтин Вікторович – «Розслідування хуліганства, вчиненого неповнолітніми» (12.00.09);

Богуславський Віктор Володимирович – «Адміністративно-правове регулювання інформаційного забезпечення особистої безпеки працівників сил охорони правопорядку» (12.00.07);

Боровіков Геннадій Миколайович – «Адміністративно-правові відносини у сфері перевезення вантажів морським транспортом» (12.00.07);

Ганєв Андрій Еммануїлович – «Реалізація представницької функції прокуратури в адміністративному судочинстві» (12.00.07);

Гриза Олександр Вікторович – «Гарантії забезпечення дотримання тає-

мниці досудового розслідування» (12.00.09);

Довгунь Степан Зіновійович – «Адміністративно-правові засади діяльності органів досудового розслідування (на прикладі Національної поліції України)» (12.00.07);

Д'яковський Геннадій Леонідович – «Криміналістична характеристика та особливості розслідування незаконного позбавлення волі та викрадення людини, вчиненого організованою групою» (12.00.09);

Калугін Євгеній Павлович – «Виконання адміністративних стягнень у сфері забезпечення безпеки дорожнього руху» (12.00.07);

Колінько Цагик Вазгенівна – «Суд (суддя) як суб'єкт провадження у справах про адміністративні правопорушення, що посягають на встановлений порядок управління» (12.00.07);

Кузнєцов Дмитро Вікторович – «Скорочене провадження в адміністративному судочинстві України» (12.00.07);

Куратченко Михайло Вітальович – «Розслідування сутенерства та втягнення особи в заняття проституцією» (12.00.09);

Лазнюк Євгенія Володимирівна – «Провадження в адміністративних справах щодо оскарження нормативно-правових актів» (12.00.07);

Литвинова Євгенія Валеріївна – «Фінансово-процесуальні правовідносини за участю органів міністерства внутрішніх справ України» (12.00.07);

Мяснянкін Ксенія Андріївна – «Адміністративно-правовий статус територіальних підрозділів державної служби України з надзвичайних ситуацій» (12.00.07);

Поліщук Алла Олександрівна – «Забезпечення прав людини під час застосування заходів адміністративного примусу поліцією» (12.00.07);

Романов Валерій Петрович – «Адміністративно-правові засади обігу дорогоцінних металів і дорогоцінного каміння в Україні» (12.00.07);

Сорока Ірина Вікторівна – «Розслідування крадіжок майна громадян, учинених неповнолітніми» (12.00.09);

Тарасенко Олександр Сергійович – «Розслідування незаконного поводження з вогнепальною зброєю, що вчиняється злочинними об'єднаннями» (12.00.09);

Шумейко Тетяна Анатоліївна – «Адміністративно-правове регулювання безпеки дорожнього руху за допомогою автоматизованих систем» (12.00.07);

Ярошенко Артем Сергійович – «Адміністративно-правове регулювання в галузі насінництва в Україні» (12.00.07);

– у спеціалізованій вченій раді К 08.727.04 на здобуття наукового ступеня кандидата юридичних наук:

Галемін Олександр Анатолійович – «Кримінальна відповідальність за хуліганство, пов'язане з опором представникові влади або представникові громадськості, який виконує обов'язки з охорони громадського порядку, чи іншим громадянам, які припиняли хуліганські дії» (12.00.08);

Гаркуша Аліна Григорівна – «Кримінальна відповідальність за побої і мордування» (12.00.08);

Грицай Тетяна Олексіївна – «Захист суспільної моралі як функція сучасної держави: теоретико-правові аспекти» (12.00.01);

Гуца Карина Олегівна – «Юридична відповідальність за земельні правопорушення, що посягають на право власності, в радянській Україні (1922-1991 рр.): історико-правові аспекти» (12.00.01);

Кузнецова Людмила Валеріївна – «Особливості виникнення та розвитку основних інститутів трудового права України (XVIII – початок XXI століття)» (12.00.01);

Лахова Олена Вадимівна – «Кримінальна відповідальність за заподіяння умисних легких тілесних ушкоджень, побоїв, мордувань» (12.00.08);

Олійник Віктор Миколайович – «Теоретико-правова характеристика взаємодії органів судової влади та інститутів громадянського суспільства» (12.00.01);

Рашевський Сергій Павлович – «Регіональна модель запобігання наркозлочинності (за матеріалами Дніпропетровської області)» (12.00.08);

Ткаченко Андрій Володимирович – «Кримінальна відповідальність за дії, що дезорганізують роботу установ виконання покарань» (12.00.08);

Цховребов Алан Олександрович – «Кримінальна відповідальність за втручання в діяльність працівника правоохоронного органу» (12.00.08);

Чабаненко Тетяна Валеріївна – «взаємодія пробації з органами поліції, місцевого самоврядування та громадськими формуваннями при здійсненні нагляду за особами, звільненими від відбування покарання з випробуванням» (12.00.08);

Чепік-Трегубенко Ольга Сергіївна – «Теоретико-правова характеристика сучасного суспільного ладу України: поняття, сутність, принципи, система» (12.00.01);

Шульгін Володимир Вікторович – «Реалізація військового законодавства України: теоретико-правові аспекти» (12.00.01)

– у спеціалізованій вченій раді СРК 08.727.01 на здобуття наукового ступеня кандидата юридичних наук (12.00.09):

Іванчишин Ігор Іванович – «Виявлення та розслідування злочинів, учинених злочинними угрупованнями»;

Коник Максим Юрійович – «Прокурорський нагляд за документуванням оперативними підрозділами одержання неправомірної вигоди службовою особою»;

Огурченко Володимир Георгійович – «Криміналістична характеристика та особливості розслідування злочинів, учинених злочинними організаціями»;

Тишлек Дмитро Петрович – «Теоретичні та організаційно-правові засади використання кримінальною поліцією інформаційно-телекомунікаційних технологій під час протидії економічним злочинам».

НОВІ ВИДАННЯ

У 2016-2017 рр. університетом випущено видання:

Монографії:

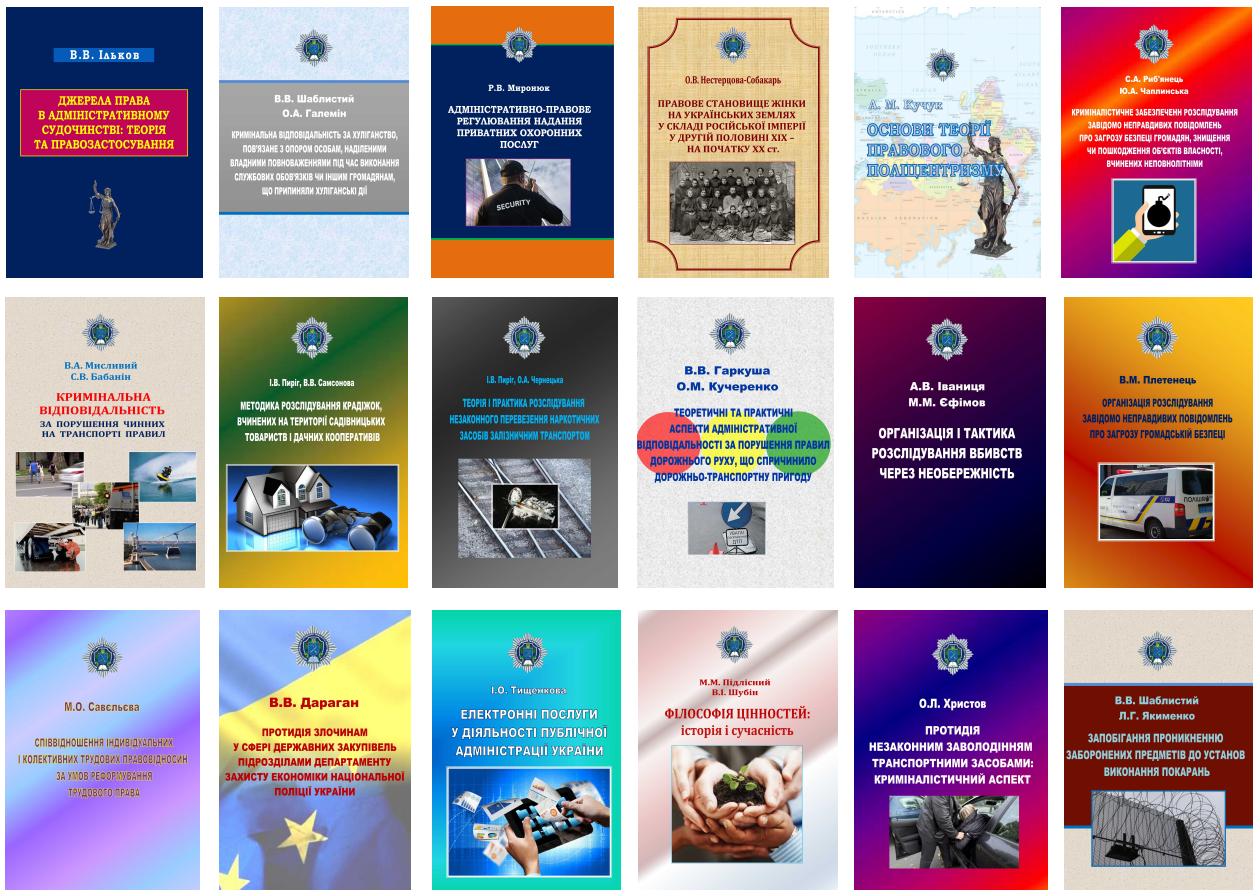

Гаркуша В.В., Кучеренко О.М. Теоретичні та практичні аспекти адміністративної відповідальності за порушення Правил дорожнього руху, що спричинило дорожньо-транспортну пригоду : монограф. – Дніпро : Дніпроп. держ. ун-т внутр. справ ; Ліра ЛТД, 2016. – 136 с.

Дараган В.В. Протидія злочинам у сфері державних закупівель підрозділами Департаменту захисту економіки Національної поліції України : монограф. – Дніпро: Дніпроп. держ. ун-т внутр. справ, 2017. – 224 с.

Іваниця А.В. Організація і тактика розслідування вбивств через необережність : монограф. / А. В. Іваниця, М. М. Єфімов. – Дніпро : Дніпроп. держ. ун-т внутр. справ, 2017. – 148 с.

Ільков В.В. Джерела права в адміністративному судочинстві: теорія та правозастосування: монографія. Дніпро: Дніпроп. держ. ун-т внутр. справ; Ліра ЛТД, 2017. 380 с.

Кучук А.М. Основи теорії правового поліцентризму : монограф. – Дніпро : Дніпроп. держ. ун-т внутр. справ ; Ліра ЛТД, 2017. – 312 с.

Миرونюк Р.В. Адміністративно-правове регулювання надання приватних охоронних послуг: монограф. – Дніпро : Дніпроп. держ. ун-т внутр. справ ; Ліра ЛТД, 2016. – 152 с.

Мисливий В.А., Бабанін С.В. Кримінальна відповідальність за порушення чинних на транспорті правил : монограф. – Дніпро : Дніпроп. держ. ун-т внутр. справ ; Ліра ЛТД, 2017. – 192 с.

Нестерцова-Собакарь О.В. Правове становище жінки на українських землях у складі Російської імперії у другій половині XIX – на початку XX ст. : монограф. – Дніпро: Дніпроп. держ. ун-т внутр. справ ; Ліра ЛТД, 2017. – 192 с.

Підлісний М.М., Шубін В.І. Філософія цінностей: історія і сучасність. – Дніпро : Дніпроп. держ. ун-т внутр. справ ; Ліра ЛТД, 2017. – 200 с.

Пиріг І.В., Чернецька О.А. Теорія і практика розслідування незаконного перевезення наркотичних засобів залізничним транспортом: монограф. – Дніпропетровськ : Дніпроп. держ. ун-т внутр. справ, 2016. – 156 с.

Пиріг І.В., Самсонова В.В. Методика розслідування крадіжок, вчинених на території садівницьких товариств і дачних кооперативів: монограф. – Дніпро : Дніпроп. держ. ун-т внутр. справ, 2017. – 152 с.

Плетенець В.М. Організація розслідування завідомо неправдивих повідомлень про загрозу громадській безпеці : монограф. – Дніпро : Дніпроп. держ. ун-т внутр. справ, 2017. – 156 с.

Савельєва М.О. Співвідношення індивідуальних і колективних трудових правовідносин за умов реформування трудового права : монограф. – Дніпро : Дніпроп. держ. ун-т внутр. справ, 2017. – 148 с.

Риб'янець С.А., Чаплинська Ю.А. Криміналістичне забезпечення розслідування завідомо неправдивих повідомлень про загрозу безпеці громадян, знищення чи пошкодження об'єктів власності, вчинених неповнолітніми : монограф. – Дніпро: Дніпроп. держ. ун-т внутр. справ, 2017. – 160 с.

Тищенко І.О. Електронні послуги у діяльності публічної адміністрації України: монограф. – Дніпро : Дніпроп. держ. ун-т внутр. справ ; Ліра ЛТД, 2017. – 156 с.

Христов О.Л. Протидія незаконним заволодінням транспортними засобами: криміналістичний аспект: монограф. – Дніпро: Дніпроп. держ. ун-т внутр. справ ; Ліра ЛТД, 2017. – 180 с.

Шаблистий В.В., Галемін О.А. Кримінальна відповідальність за хуліганство, пов'язане з опором особам, наділеним владними повноваженнями під час виконання службових обов'язків чи іншим громадянам, що припиняли хуліганські дії : монограф. /; за заг. ред. д.ю.н., доц. В. В. Шаблистого. – Дніпро : Дніпроп. держ. ун-т внутр. справ ; Ліра ЛТД, 2017. – 164 с.

Шаблистий В.В., Якименко Л.Г. Запобігання проникненню заборонених предметів до установ виконання покарань : монограф. /; за заг. ред. д.ю.н., доц. В. В. Шаблистого. – Дніпро : Дніпроп. держ. ун-т внутр. справ ; Ліра ЛТД, 2017. – 168 с.

Наукові збірники:



Захист прав людини і основоположних свобод як життєво важлива основа всеохоплюючої безпеки в Європі : матеріали Всеукр. наук.- практ. конф., присвяч. 25-річчю Гельсінського документа 1992 року «Виклик часу перемін» (м. Дніпро, 7 груд. 2017 р.) ; уклад.: канд. юрид. наук, доц. І.А. Сердюк, канд. юрид. наук, доц. Л.М. Сердюк. – Дніпро: Дніпроп. держ. ун-т внутр. справ, 2017. – 300 с.

Актуальні питання протидії злочинності в сучасних умовах: вітчизняний та зарубіжний досвід : матер. Міжнар. наук.-практ. конф. (м. Дніпро, 17 бер. 2017 р.). – У 2-х ч. – Дніпро : Дніпроп. держ. ун-т внутр. справ ; Ліра ЛТД, 2016.

Роль національного права України в умовах євроінтеграції : матеріали Всеукр. наук.-практ. конф. (18 листоп. 2016 р., м. Дніпро) / Упоряд. к.ю.н., доц. А.В. Коваленко. – Дніпро : Дніпроп. держ. ун-т внутр. справ, 2017. – 172 с.

Актуальні питання забезпечення публічного порядку та безпеки в сучасних умовах: вітчизняний та міжнародний досвід : матеріали Міжнар. наук.-практ. конф. (Дніпро, 17 листоп. 2017 р.). – Дніпро : Дніпроп. держ. ун-т внутр. справ ; Ліра ЛТД, 2017. – 306 с.

Правова держава: історія, сучасність та перспективи формування в Україні : матер. Всеукр. наук.-практ. конф. (м. Дніпро, 27 січня 2017 р.). – Дніпро : Дніпроп. держ. ун-т внутр. справ, 2017. – 164 с.

Практика Європейського суду з прав людини як джерело національного права: матеріали круглого столу (м. Дніпро, 24 листоп. 2017 р.); уклад.: д-р юрид. наук, доц. А.М. Кучук; канд. юрид. наук, доц. О.О. Орлова. – Дніпро: Дніпроп. держ. ун-т внутр. справ; Ліра ЛТД, 2017. – 100 с.

Інноваційні процеси у сучасному просторі юридичної освіти: реалії, тенденції, перспективи : матеріали IV Всеукр. наук.-практ. конф. (м. Дніпро, 28 квіт. 2017 р.) ; за заг. ред. д.філос.н. Марченко О.В. – Дніпро : ДДУВС, 2017. – 232 с.

Актуальні проблеми державотворення, правотворення та правозастосуван-

ня: матеріали наук. семінару (Дніпро, 9 груд. 2016 р.). – Дніпро : Дніпроп. держ. ун-т внутр. справ ; Ліра ЛТД, 2017. – 472 с.

Оперативно-розшукова діяльність Національної поліції: проблеми теорії та практики : матеріали Всеукр. наук.-практ. конф. (Дніпро, 20 жовт. 2017 р.): у 2-х ч – Дніпро : Дніпроп. держ. ун-т внутр. справ, 2017. – Ч. 1. – 132 с.

Актуальні проблеми вітчизняного права в дослідженнях молодих вчених у світлі євроінтеграційних процесів: матеріали Всеукр. наук.-практ. конф. курсантів, студентів, слухачів, ад'юнктів (аспірантів) та докторантів (м. Дніпро, 18 трав. 2017 р.). – Дніпро : Дніпроп. держ. ун-т внутр. справ, 2017. – 328 с.

Підручники, навчальні посібники, коментарі, практикуми, словники:

Адміністративна діяльність Національної поліції: Навч. посібник / Кол. авт. ; кер. авт. кол. к.ю.н., засл. юрист України В.А. Глухочеря. – Дніпро : Дніпроп. держ. ун-т внутр. справ, 2017. – 248 с.

Адміністративне процесуальне право: Навч. посібник / кол. авт. ; за заг. ред. Т.П. Мінки. – Дніпро: Дніпроп. держ. ун-т внутр. справ, 2017. – 320 с.

Адміністративно-юрисдикційна діяльність Національної поліції України: Навч. посібник / За заг. ред. заслуженого юриста України В.А. Глухочері. – Дніпро: Дніпроп. держ. ун-т внутр. справ, 2016. – 264 с.

Бібліографічний покажчик з навчальної дисципліни «Теорія та практика правозастосування» (для студентів юридичного факультету та факультету заочного навчання цивільних осіб) / Уклад.: Л. Р. Наливайко, О.С. Чепік-Трегубенко, Є.В. Касяненко. – Дніпро: Дніпроп. держ. ун-т внутр. справ; Ліра ЛТД, 2017. – 120 с.

Булах С.М., Боровинський С.Б. Методика проведення занять з атлетичної гімнастики у ВНЗ зі специфічними умовами навчання: навч. метод. посібник. – Дніпро : Дніпроп. держ. ун-т внутр. справ ; Ліра ЛТД, 2017. – 136 с.

Забезпечення охорони праці та особистої безпеки в Національній поліції України : навч. посібник / кол. авт. ; за заг. ред. д.б.н., проф. Грибана В.Г., к.ю.н. Глухочері В.А. – Дніпро : Дніпроп. держ. ун-т внутр. справ ; Ліра ЛТД, 2017. – 212 с.

Забезпечення прав людини у правоохоронній діяльності : навч. посібник / Кол. авт.; за ред. д.ю.н., доц. В.О. Боняк. – Дніпро : Дніпроп. держ. ун-т внутр. справ ; Ліра ЛТД, 2017. – 224 с.

Збірник нормативно-правових актів з питань забезпечення прав внутрішньо переміщених осіб в Україні / Уклад. : д.ю.н., проф. Л. Р. Наливайко, к.ю.н., доц. К. В. Степаненко. – Дніпро : ДДУВС, 2017. – 312 с.

Інформаційне забезпечення діяльності Національної поліції України : збірник законодавчих та нормативних документів / уклад.: Вишня В.Б., Комісаров О.Г., Мирошниченко В.О., Прокопов С.О. – Дніпро : ДДУВС, 2016. – 476 с.

Кізіль М.А. Інноваційні одиниці англійської мови сфери комп'ютерних технологій ХХІ століття: Лінгвістичний словник. – Дніпро : Дніпроп. держ. ун-т внутр. справ ; Ліра ЛТД, 2017. – 128 с.



Кокарев І.В. Основи економічної теорії : курс лекцій. – Дніпро : Дніпроп. держ. ун-т внутр. справ, 2017. – 220 с.

Криміналістика : підруч. для студ. вищ. навч. закл. / [К. О. Чаплинський, О. В. Лускатов, І. В. Пиріг, В. М. Плетенець, Ю. А. Чаплинська]. – 2-е вид, перероб. і доп. – Дніпро : Дніпроп. держ. ун-т внутр. справ ; Ліра ЛТД, 2017. – 480 с.

Кримінально-виконавче право України: курс лекцій / В.Ф. Примаченко, В.Г. Хашев, В.В. Шаблистий, С.М. Школа, Л.Г. Якименко; за заг. ред. В.В. Шаблистого. – Дніпро: Дніпроп. держ. ун-т внутр. справ, 2017. – 224 с.

Науково-практичний коментар Закону України «Про Національну поліцію» / Кол. авт.; кер. авт. кол. д.ю.н., доц. Т.П. Мінка. – Дніпро : Дніпропетр. держ. ун-т внутр. справ, 2017. – 480 с. Менеджмент у державному управлінні в тестових завданнях : навч. посібник / за заг. ред. д.ю.н., проф. Л.Р. Наливайко. – Дніпро : ДДУВС ; Ліра ЛТД, 2017. – 368 с.

Організація роботи підрозділів досудового розслідування : навч. посібник / [А.Г. Гаркуша, О.Ф. Кобзар, Ю.А. Кричун, Н.П. Черняк та ін.]. – 2-е вид., доп. і перероб. – Дніпро : Дніпроп. держ. ун-т внутр. справ ; Ліра ЛТД, 2017. – 108 с.

Підлісний М.М. Соціологічний практикум: Навчальний посібник у схемах і коментаріях. – Дніпро: Дніпропетровський державний університет внутрішніх справ, 2016. – 132 с.

Правова статистика : курс лекцій / Уклад: к.ю.н., доц. Бабанін С.В., к.ю.н., доц. Телійчук В.Г.; к.ю.н. Ткаченко А.В.; д.ю.н., доц. Шаблистий В.В. ; за заг. ред. д.ю.н., доц. В.В. Шаблистого. – Дніпро: Дніпроп. держ. ун-т внутр. справ ; Ліра ЛТД, 2017. – 156 с.

Практикум зі складання процесуальних документів : навч. посібник / Кол. авт. – 2-е вид., перероб. і доп. – Дніпро : Ліра ЛТД, 2017. – 308 с.

Талдикін О.В. Держава і право Давнього Сходу: структурно-логічні схеми і таблиці : навч. посібник. – Дніпро : Дніпроп. держ. універ. внутр. справ, 2016. – 136 с.

Теоретико-прикладні проблеми державного управління в тестових завданнях : навч. посібник / за заг. ред. д.ю.н., проф. Л.Р. Наливайко. – Дніпро : ДДУВС ; Ліра ЛТД, 2017. – 360 с.

Теорія держави і права : підруч. / кол. авт. ; кер. авт. кол. канд. юрид. наук, проф. Ю.А. Ведерніков. – 3-є вид. перероб. і доп. – Дніпро : Дніпроп. держ. ун-т внутр. справ, 2016 ; Ліра ЛТД. – 480 с.

Царьова І.В. Юридичне документознавство : навчальний посібник. – Дніпро : Дніпроп. держ. ун-т внутр. справ, 2017. – 172 с.

Цивільний процес (загальна частина) : навч. посібник. – 2-е вид., доп. і перероб. / кол. авт. ; кер. авт. кол. к.ю.н., доц. А.В. Коваленко. – Дніпро : Дніпроп. держ. ун-т внутр. справ ; Ліра ЛТД, 2017. – 192 с.

ДОВІДКА ПРО АВТОРІВ

Береза Юрій Миколайович – здобувач кафедри криміналістики, судової медицини та психіатрії Дніпропетровського державного університету внутрішніх справ

Богуславський Віктор Володимирович - т.в.о. завідувача кафедри спеціальної фізичної підготовки Дніпропетровського державного університету внутрішніх справ, кандидат юридичних наук

Бойко Олексій Павлович – викладач кафедри кримінального процесу Дніпропетровського державного університету внутрішніх справ

Боняк Валентина Олексіївна – завідувач кафедри теорії та історії держави і права Дніпропетровського державного університету внутрішніх справ, доктор юридичних наук, доцент

Боровинський Сергій Борисович – доцент кафедри спеціальної фізичної підготовки Дніпропетровського державного університету внутрішніх справ

Ветєва Ніна Василівна – аспірант кафедри кримінального права та кримінології Одеського державного університету внутрішніх справ

Вишня Володимир Борисович – професор кафедри економічної та інформаційної безпеки Дніпропетровського державного університету внутрішніх справ, доктор технічних наук, професор

Волков Юрій Михайлович – викладач кафедри тактико-спеціальної підготовки Дніпропетровського державного університету внутрішніх справ

Єрменчук Олександр Петрович – кандидат юридичних наук (Служба безпеки України)

Єрмоленко Ярослав Владленович – аспірант кафедри теорії та історії держави і права Дніпропетровського державного університету внутрішніх справ

Єфімов Микола Миколайович – доцент кафедри криміналістики, судової медицини та психіатрії Дніпропетровського державного університету внутрішніх справ, кандидат юридичних наук

Казначєєв Дмитро Георгійович – доцент кафедри тактико-спеціальної підготовки Дніпропетровського державного університету внутрішніх справ, кандидат юридичних наук, доцент

Касяненко Євгенія Валеріївна – викладач кафедри загальноправових дисциплін та адміністрування Дніпропетровського державного університету внутрішніх справ

Комісаров Олександр Геннадійович – професор кафедри тактико-спеціальної підготовки Дніпропетровського державного університету внутрішніх справ

рішніх справ, доктор юридичних наук, професор

Коцюба Сергій Анатолійович – здобувач кафедри криміналістики, судової медицини та психіатрії Дніпропетровського державного університету внутрішніх справ

Кричун Юрій Анатолійович – професор кафедри адміністративного, кримінального права та процесу ПВНЗ «Кропивницький інститут державного та муніципального управління» кандидат юридичних наук, доцент

Кузьменко Анатолій Сергійович – здобувач кафедри криміналістики, судової медицини та психіатрії Дніпропетровського державного університету внутрішніх справ

Кулик Людмила Миколаївна – доцент кафедри кримінального права та кримінології Одеського державного університету внутрішніх справ, кандидат юридичних наук, доцент

Кулянда Мирослава Іванівна – суддя Апеляційного суду Чернівецької області

Курта Євген Олександрович – доцент кафедри приватної охоронної діяльності Інституту управління та права Запорізького національного технічного університету, кандидат юридичних наук, доцент

Лазарєв Владислав Олександрович – провідний фахівець факультету підготовки фахівців для органів досудового розслідування Дніпропетровського державного університету внутрішніх справ

Літун Олег Олегович – аспірант кафедри криміналістики, судової медицини та психіатрії Дніпропетровського державного університету внутрішніх справ

Мирошніченко Володимир Олексійович – професор кафедри економічної та інформаційної безпеки Дніпропетровського державного університету внутрішніх справ, кандидат технічних наук, доцент

Міщенко Ерік Ервандович – здобувач кафедри кримінального права Національного юридичного університету імені Ярослава Мудрого

Мрочко Роман Миколайович – здобувач кафедри криміналістики, судової медицини та психіатрії Дніпропетровського державного університету внутрішніх справ

Несправа Микола Вікторович – доцент кафедри соціально-гуманітарних дисциплін Дніпропетровського державного університету внутрішніх справ, кандидат філософських наук, доцент

Нестерцова-Собакарь Олександра Володимирівна – завідувач кафедри цивільно-правових дисциплін викладач кафедри тактико-спеціальної підготовки Дніпропетровського державного університету внутрішніх справ, кандидат юридичних наук, доцент

Пиріг Ігор Володимирович – професор кафедри криміналістики, судової медицини та психіатрії Дніпропетровського державного університету

внутрішніх справ, доктор юридичних наук, доцент

Плетенець Віктор Миколайович – доцент кафедри криміналістики, судової медицини та психіатрії Дніпропетровського державного університету внутрішніх справ, кандидат юридичних наук, доцент

Подоляка Сергій Анатолійович – професор кафедри адміністративно-го, фінансового та банківського права Навчально-наукового інституту права ім. князя Володимира Великого Міжрегіональної Академії управління персоналом, кандидат юридичних наук, доцент

Поливанюк Василь Дмитрович – доцент кафедри тактико-спеціальної підготовки Дніпропетровського державного університету внутрішніх справ, кандидат юридичних наук, доцент

Поптанич Юрій Михайлович – аспірант Національної академії внутрішніх справ

Птушкін Дмитро Анатолійович – здобувач кафедри криміналістики, судової медицини та психіатрії Дніпропетровського державного університету внутрішніх справ

Пугач Анатолій Володимирович – здобувач Науково-дослідного інституту публічного права

Резворович Кристина Русланівна – викладач Дніпровського національного університету імені Олеся Гончара, кандидат юридичних наук

Російський Ілля Костянтинівич – аспірант кафедри криміналістики, судової медицини та психіатрії Дніпропетровського державного університету внутрішніх справ

Самсонова Вікторія Володимирівна – суддя Красногвардійського районного суду м. Дніпра, кандидат юридичних наук

Санніков Семен Гнатович – доцент кафедр військово-спеціальних дисциплін Національної академії Національної гвардії України, кандидат військових наук, доцент

Сенько Вікторія Вікторівна – студентка юридичного факультету Дніпропетровського державного університету внутрішніх справ

Сердюк Лілія Миколаївна – доцент кафедри теорії та історії держави і права Дніпропетровського державного університету внутрішніх справ, кандидат юридичних наук, доцент

Собакарь Андрій Олексійович – завідувач кафедри тактико-спеціальної підготовки Дніпропетровського державного університету внутрішніх справ, доктор юридичних наук, професор

Степанченко Олексій Олексійович – докторант Донецького юридичного інституту МВС України, м. Кривий Ріг, кандидат юридичних наук

Тимофєєв Володимир Павлович – старший викладач кафедри тактико-спеціальної підготовки Дніпропетровського державного університету внутрішніх справ

Усольцев Сергій Олександрович – аспірант кафедри криміналістики, судової медицини та психіатрії Дніпропетровського державного університету внутрішніх справ

Фоменко Андрій Євгенович – ректор Дніпропетровського державного університету внутрішніх справ, кандидат юридичних наук

Хашев Вадим Георгійович – доцент кафедри кримінального права та кримінології Дніпропетровського державного університету внутрішніх справ, кандидат юридичних наук, доцент

Хмеленко Віталій Володимирович – здобувач кафедри оперативно-розшукової діяльності та спеціальної техніки Дніпропетровського державного університету внутрішніх справ

Хорольська Юлія Сергіївна – ад'юнкт кафедри кримінального права та кримінології Дніпропетровського державного університету внутрішніх справ

Цибенко Олександр Сергійович – здобувач кафедри криміналістики, судової медицини та психіатрії Дніпропетровського державного університету внутрішніх справ

Чіпець Олександр Іванович – аспірант кафедри криміналістики, судової медицини та психіатрії Дніпропетровського державного університету внутрішніх справ

Чумак Володимир Валентинович – доцент кафедри загальноправових дисциплін Харківського національного університету внутрішніх справ, кандидат юридичних наук

Чуріков Дмитро Сергійович – викладач кафедри тактико-спеціальної підготовки Дніпропетровського державного університету внутрішніх справ

CONTENT

ISSUES OF THEORY AND HISTORY OF STATE AND LAW, PHILOSOPHY AND PRIVATE LAW

Bonyak V.O.

State of scientific research of phenomenon of organization and functioning of bodies that carried out punitive-repressive and law-enforcement functions on the territory of Ukraine during the period of national liberation struggle (1917-1921) 9

Grytsai I. O.

Theoretical and legal characteristics of the institute of gender-legal expertise: domestic and foreign experience 15

Nesprava M.V.

Church Dissent in Contemporary Ukraine: between Canon and Law 24

Nestertsova-Sobakar' O.V., Sen'ko V.V.

Status of prosecutor in civil proceedings34

Rezvorovych K.R.

Current state of the legislative provision for taking notarial measures to protect hereditary property 41

Serdyuk L.M.

Constitutional Regulation of the impeachment of the head of state in Ukraine and certain post-Soviet countries 52

Yermolenko Ya. V.

Legal term "mechanism of human rights protection": question of semantic load 65

Kasyanenko Ye.V.

Theoretical and legal description of forms of public control over activities of local authorities71

ISSUES OF LAW-ENFORCEMENT
AND PUBLIC ADMINISTRATION

Komissarov O.G., Sannikov S.G.

Use of methods of conducting military intelligence by the forces
of law and order protection during the fulfillment
of tasks for ensuring state security 80

Sobakar' A.O.

Preventive police-enforcement means of ensuring public security and order 87

Bohuslavskiy V.V.

The concept of "law and order": the content
and correlation with public order and public safety 95

Dehtyaryova S.V.

Value of tax administration in Ukraine in reforming conditions 102

Yermenchuk O.P.

Components of national infrastructure 109

Kaznachejev D.G.

Ensuring of National Police officers' personal safety
in detection of radioactive materials at the scene of car accident 116

Podolyaka S.A.

Peculiarities of the administrative and legal status of the subjects
of countering corruption in the bodies of the Prosecutor's Office of Ukraine 121

Fomenko A.Ye.

Legal nature and essence of administrative and legal disputes 130

Chumak V. V.

Department of Municipal Police of the Republic of Estonia as a subject
of implementation law enforcement functions of the state 138

Volkov Yu.M.

Psychological aspects of the use of firearms by the police for damage 143

Poptanych Yu.M.

Normative regulation of activities of National police departments of Ukraine
acting in prevention of legal affairs in the financial sector and economy:
administrative and legal aspects 146

Puhach A.V.

Implementation of directions of the external experience of regulation
of measure stopprovideproceedings in administrative offense in Ukraine 154

Timofeyev V.P.

Activities of National police preventive units
for public order maintenance during mass events 163

Churikov D.S.

Characteristic of police administrative-legal activities in the field
of turnover of spetial self-defence equipment in Ukraine 169

CRIMINAL LAW AND CRIMINOLOGY

Veteva N., Kulyk L.

Historical aspects of selfish-violent juvenile delinquency in Ukraine 179

Krychun Yu.A.

Analysis of the foreign criminal legislation
on the responsibility of drug smuggling 188

Stepanchenko O.O.

Strategy of ethnic-religious terrorism:
experience of criminological modeling 195

Khashev V.G.

Problems of responsibility of officials
for acts committed in a state of extreme necessity 203

Borovinskiy S.B.

Differentiation of careless storage of firearms
or combat supplies and related warehouses of crime 210

Mishchenko E.E.

Role of the active repentance in the system of criminal law 218

Khorols'ka Yu.S.

Declination of minors to the use of intoxicating
drugs as crime and background notion 225

INVESTIGATION OF CRIMES: CRIMINAL-PROCEDURAL,
FORENSIC AND INFORMATION-TECHNICAL ASPECTS

Vyshnya V.B., Myroshnychenko V.O., Havfysh O.C. System of burglar alarm of electric networks	232
Pyrih I. V., Samsonova V. V. Typical inquisitional situations of the subsequent stage of investigation of the thefts accomplished on territory of gardening associations and suburban cooperative stores	237
Yefimov M.M. Some aspects of interrogation of different categories of persons in the investigation of crimes against morality	246
Kurta Ye., Polyvanyuk V.D. Problems of legislative regulation of private detective activity in Ukraine at the present stage	254
Pletenets' V.M. Features of decision-making in conditions criminal proceedings resistance	260
Bereza Yu. M. Interrogation of suspects during investigation of illegal seizure by a serviceman of weapons, combat supplies and explosives	267
Boyko O.P. Foreign experience in the legal regulation of the criminal investigators' interaction with departments of criminal investigation at the pretrial proceeding	275
Herasymchuk S.S. Peculiarities of the preliminary investigative (search) action during investigation hooliganism related to resistance to government representative or public representative performing duties on public order protection	282
Kotsyuba S.A. Organizational and tactical features of interrogation at the initial stage of the investigation of the illegal possession of firearms by militaryman	289
Kuzmenko A.S. Essence ant system of forensic description of apartment thefts made by earlier convicted persons	298
Kulyanda M.I. Formation and genesis of appeal proceedings in Ukraine	304

Lazareva D.V.

Ensuring the detainee's rights of the as the basis
of legality during detention by authorized official 314

Lazaryev V.O.

Personality of victim as element of forensic description
of involving minors in prostitution and pimping322

Litun O.O.

Concept of operational-search support of search for missing children 329

Mrochko R.M.

Modern ways of committing pumping by organized groups 336

Ptushkin D.A.

Legislative regulation of legal relations in the area of housing
requirements: circumstances relating to criminal legal institutions 343

Rosiyskiy I. K.

Tactics of realization of inquisitional experiment
at investigation of thefts from the apartments of shops 350

Usoltsev S. A.

Special knowledge in criminal proceeding: the concept, the state
of scientific development and the prospect of use 359

Khmelenko V.V.

System of principles of operational-search prevention for crime 367

Tsybenko O.S.

Modern ways of taking possession of a car committed
to overcoming protection systems 374

Chipets' O.I.

Concept and content of operational-search support
of invertigation of illegal transportation of firearms 383

SCIENTIFIC LIFE

Scientific conferences 391

Formation of scholars 396

New editions401

Authors 407

Наукове видання

НАУКОВИЙ ВІСНИК
ДНІПРОПЕТРОВСЬКОГО ДЕРЖАВНОГО
УНІВЕРСИТЕТУ ВНУТРІШНІХ СПРАВ

Збірник наукових праць

2017. – № 4 (89)

Редактор, оригінал-макет – *А.В. Самотуга*

Редактори: *Н.Ю. Веріго, Л.В. Омельченко*

Підп. до друку 31.01.2018 р. Формат 60x84/16. Друк трафаретний. Папір офісний.
Гарнітура – Times. Ум.-друк. арк. 25,15. Обл.-вид. арк. 26,00. Тираж – 100 прим.

Редакційно-видавниче відділення ДДУВС
49005, м. Дніпро, просп. Гагаріна, 26, т. (056) 370-96-59

Свідоцтво суб'єкта видавничої справи ДП № № 164-р від 07.08.2013 р.