

Інструментарій реагування працівника поліції  
превентивної діяльності  
на адміністративні правопорушення



*Рекомендовано до друку Науково-методичною радою  
Дніпропетровського державного університету внутрішніх справ  
(протокол № 3 від 15.11.2018 р.)*

**РЕЦЕНЗЕНТИ:**

*Легеза Є.О.* – доктор юридичних наук, доцент, професор кафедри адміністративного та митного права Університету митної справи та фінансів.

*Галабурда Н.А.* – кандидат юридичних наук, доцент, доцент кафедри адміністративного та кримінального права Дніпропетровського національного університету ім. О. Гончара,

*Очеретяний М.О.* – кандидат юридичних наук, начальник управління превентивної діяльності ГУНП в Дніпропетровській області, підполковник поліції.

**Укладачі:** Гаркуша В.В., Голобородько Д.В., Кононець В.П., Кравченко І.С., Репан М.І. Інструментарій реагування працівника поліції превентивної діяльності на адміністративні правопорушення : Навчальний посібник / Кол. авторів. – Дніпро: Дніпроп. держ. ун-т внутр. справ, 2018. – 139 с.

Інструментарій реагування працівника поліції превентивної діяльності на адміністративні правопорушення підготовлено на основі вивчення проблематики адміністративно-деліктної діяльності працівників Національної поліції під час провадження у справах про адміністративні правопорушення. Його положення містять належний алгоритм дій поліцейського під час кваліфікації окремих адміністративних проступків, складання протоколів та винесення постанов у справах про адміністративні правопорушення.

Авторським колективом проаналізовано окремі склади адміністративних проступків з якими найчастіше стикаються працівники поліції превентивної діяльності під реалізації своїх повноважень щодо забезпечення публічної безпеки і порядку.

Інструментарій розраховано на працівників Національної поліції, курсантів, студентів юридичних вузів, аспірантів, викладачів, науковців тощо.

Розділ I.

Алгоритм дій поліцейського під час реагування  
на адміністративні правопорушення

---

## I. Алгоритм дій поліцейського під час реагування на адміністративні правопорушення за ст. 175-1 КУпАП

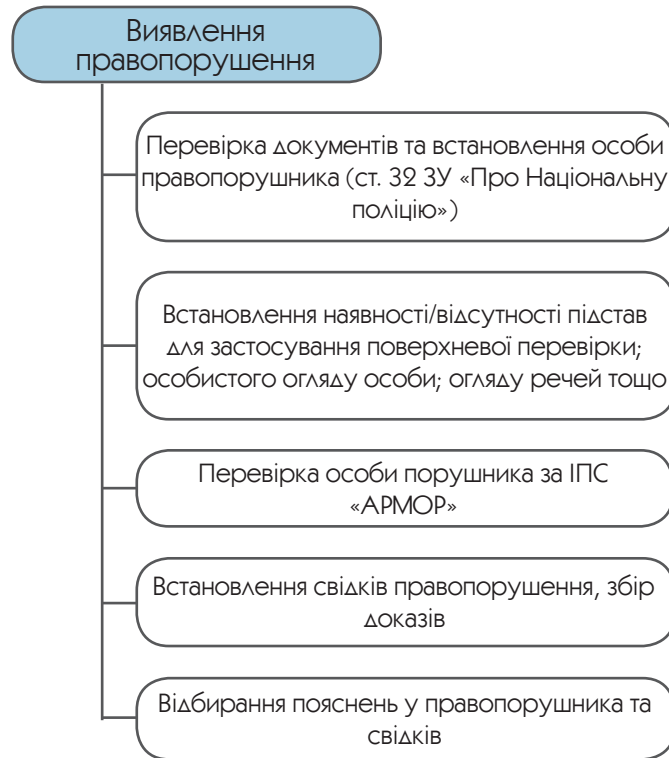

Відповідно до Закону України «Про заходи щодо попередження та зменшення вживання тютюнових виробів і їх шкідливого впливу на здоров'я населення» від 22.09.2005 № 2899-IV:

курінням тютюнових виробів визначено дії, що призводять до згорання тютюнових виробів, у результаті чого утворюється тютюновий дим, який виділяється в повітря та вдихається особою, яка їх курить;

до тютюнових виробів відносяться сигарети з фільтром або без фільтру, цигарки, сигари, сигарили, а також люльковий, нюхальний, смоктальний, жувальний тютюн, махорка та інші вироби з тютюну чи його замінників для куріння, нюхання, смоктання чи жування;

до місць, в яких заборонено куріння, віднесено місця зазначені в ч. 2 ст. 13 ЗУ «Про заходи щодо попередження та зменшення вживання тютюнових виробів і їх шкідливого впливу на здоров'я населення» та місця заборонені рішеннями органів місцевого самоврядування.

Забороняється куріння тютюнових виробів, а також електронних сигарет і кальянів:  
(ч. 2 ст. 13 ЗУ «Про заходи щодо попередження та зменшення вживання тютюнових виробів і їх шкідливого впливу на здоров'я населення» від 22.09.2005 № 2899)

ліфти і таксофони

приміщення та території закладів  
охорони здоров'я

приміщення та території  
навчальних закладів

дитячі майданчики

стаціонарно обладнаних зупинках  
маршрутних транспортних засобів

під'їзди житлових будинків

підземні переходи

приміщення об'єктів культурного  
призначення

приміщення закладів  
ресторанного господарства

транспорт загального  
користування, що  
використовується для  
перевезення пасажирів

приміщеннях органів державної  
влади та органів місцевого  
самоврядування, інших  
державних установ

приміщення та території  
спортивних і фізкультурно-  
оздоровчих споруд та закладів  
фізичної культури і спорту

Забороняється, крім спеціально відведених для цього місць, куріння тютюнових виробів:

у приміщеннях підприємств, установ та організацій усіх форм власності

у приміщеннях готелів та аналогічних засобів розміщення громадян

у приміщеннях гуртожитків

в аеропортах та на вокзалах

**ВАЖЛИВО!!!** Якщо особа курить в місцях заборонених не Законом № 2899, а в місцях заборонених органом місцевого самоврядування – поліцейський НЕ має компетенції, а ні складати протоколи про адміністративні правопорушення, а ні виносити постанови по справі.

Реагування на зазначені правопорушення є виключною компетенцією уповноважених осіб органів місцевого самоврядування (наприклад «Муніципальної поліції» тощо).

Необхідно звернути увагу, що положення ст. 262 КУпАП не передбачає можливість застосування, поліцейським, у випадку вчинення адміністративного правопорушення за ст. 175-1 КУпАП адміністративного затримання особи.

Допускається лише доставлення особи (ст. 259 КУпАП), особистий огляд та огляд речей (ст. 264 КУпАП), вилучення речей та документів. (ст. 265 КУпАП).

Складаємо рапорт про виявлене правопорушення

Розгляд справи про адміністративне правопорушення та Винесення постанови у справі

Представлення поліцейського та оголошення яка справа, відносно якої особи зараз розглядається

Роз'яснення особі, яка притягається до адміністративної відповідальності її процесуальних прав під час розгляду справи

Права особи, яка притягається до адміністративної відповідальності:

Вам гарантується право на оскарження в суді моїх рішень, дій чи бездіяльності. Після використання всіх національних засобів юридичного захисту, Ви маєте право звернутись за захистом своїх прав і свобод до відповідних міжнародних судових установ чи до відповідних органів міжнародних організацій, членом або учасником яких є Україна» (ст. 55 Конституції України).

Ви маєте право на відшкодування за рахунок держави матеріальної та моральної шкоди, завданої моїми незаконними рішеннями, діями чи бездіяльністю при здійсненні мною своїх повноважень» (ст. 56 Конституції України).

Протокол не складається у разі вчинення адміністративних правопорушень, розгляд яких віднесено до компетенції Національної поліції, та адміністративних правопорушень у сфері забезпечення безпеки дорожнього руху, зафіксованих в автоматичному режимі

Ч. 2 ст. 258 КУпАП

*Я, дільничний офіцер поліції, капітан поліції Супруненко Олег Володимирович, розпочинаю розгляд справи про адміністративне правопорушення щодо притягнення Орлова Романа Сергійовича до адміністративної відповідальності за ст. 175-1 КУпАП*

*Особі роз'яснюються положення ст. 55, 56, 59, 63 Конституції України та ст. 268 КУпАП*

Ви маєте право на професійну правничу допомогу. У випадках, передбачених законом, ця допомога буде надана Вам безоплатно. Ви є вільним у виборі захисника своїх прав (ст. 59 Конституції).

Ви не несете відповідальності за відмову давати пояснення щодо себе, членів сім'ї чи близьких родичів, коло яких визначається законом» (ст. 63 Конституції України).

Особа, яка притягається до адміністративної відповідальності має право: знайомитися з матеріалами справи, давати пояснення, подавати докази, заявляти клопотання; при розгляді справи користуватися юридичною допомогою адвоката, іншого фахівця у галузі права, виступати рідною мовою і користуватися послугами перекладача, якщо не володіє мовою, якою ведеться провадження; оскаржити постанову по справі» (ст. 268 КУпАП).

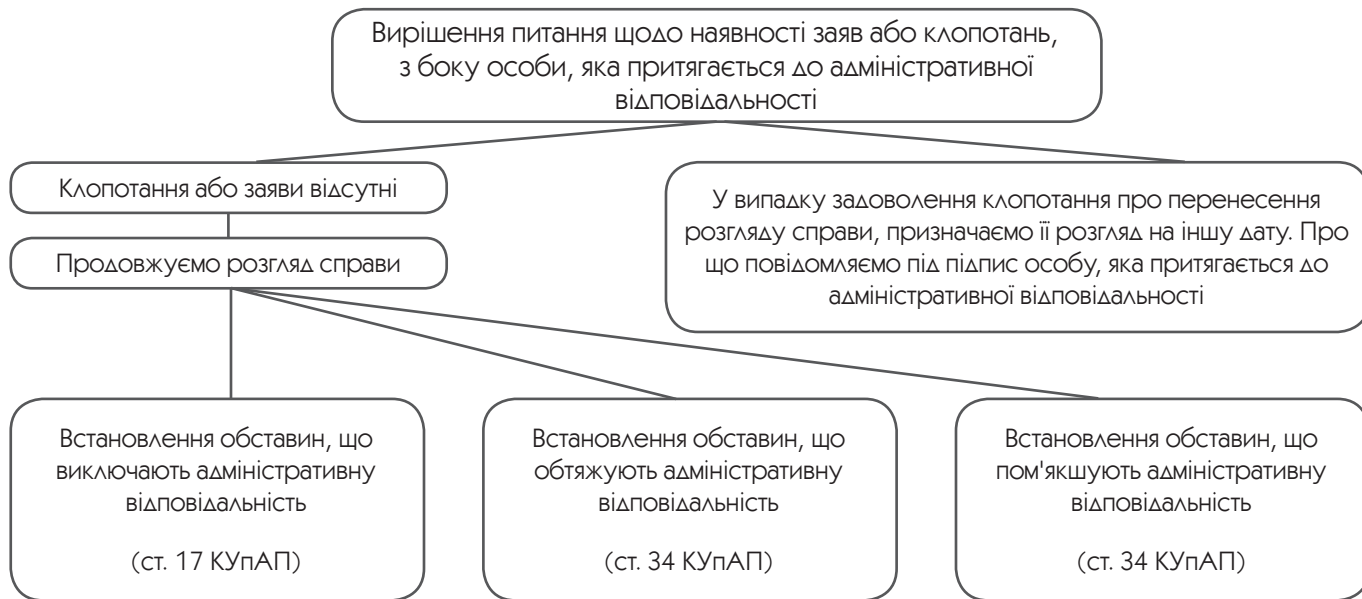



Обставинами, що виключають адміністративну відповідальність є:

Крайня необхідність

Необхідна оборона

Неосудність

Обставинами, що обтяжують відповідальність за адміністративне правопорушення, визнаються:

- 1) продовження протиправної поведінки, незважаючи на вимогу уповноважених на те осіб припинити її;
- 2) повторне протягом року вчинення однорідного правопорушення, за яке особу вже було піддано адміністративному стягненню; вчинення правопорушення особою, яка раніше вчинила кримінальне правопорушення;
- 3) втягнення неповнолітнього в правопорушення;
- 4) вчинення правопорушення групою осіб;
- 5) вчинення правопорушення в умовах стихійного лиха або за інших надзвичайних обставин;
- 6) вчинення правопорушення в стані сп'яніння.

Обставинами, що пом'якшують відповідальність за адміністративне правопорушення, визнаються:

- 1) щире розкаяння винного;
- 2) відвернення винним шкідливих наслідків правопорушення, добровільне відшкодування збитків або усунення заподіяної шкоди;
- 3) вчинення правопорушення під впливом сильного душевного хвилювання або при збігу тяжких особистих чи сімейних обставин;
- 4) вчинення правопорушення неповнолітнім;
- 5) вчинення правопорушення вагітною жінкою або жінкою, яка має дитину віком до одного року.

При накладенні стягнення враховуються характер вчиненого правопорушення, особа порушника, ступінь його вини, майновий стан, обставини, що пом'якшують і обтяжують відповідальність (ст. 33 КУпАП).

Встановлення обставин, що виключають  
адміністративну відповідальність

(ст. 247 КУпАП)

Обставини, що виключають провадження в справі про адміністративне правопорушення:

- 1) відсутність події і складу адміністративного правопорушення;
- 2) недосягнення особою на момент вчинення адміністративного правопорушення шістнадцятирічного віку;
- 3) неосудність особи, яка вчинила протиправну дію чи бездіяльність;
- 4) вчинення дії особою в стані крайньої необхідності або необхідної оборони;
- 5) видання акта амністії, якщо він усуває застосування адміністративного стягнення;
- 6) скасування акта, який встановлює адміністративну відповідальність;
- 7) закінчення на момент розгляду справи про адміністративне правопорушення строків, передбачених ст. 38 КУпАП;
- 8) наявність по тому самому факту щодо особи, яка притягається до адміністративної відповідальності, постанови компетентного органу (посадова особа) про накладення адміністративного стягнення, або нескасованої постанови про закриття справи про адміністративне правопорушення, а також повідомлення про підозру особи у кримінальному провадженні по даному факту;
- 9) смерть особи, щодо якої було розпочато провадження в справі.

Вирішуємо питання про  
можливе закриття справи за  
малозначністю проступку

При малозначності вчиненого адміністративного правопорушення орган (посадова особа), уповноважений вирішувати справу, може звільнити порушника від адміністративної відповідальності і обмежитись усним зауваженням (ст. 22 КУпАП)

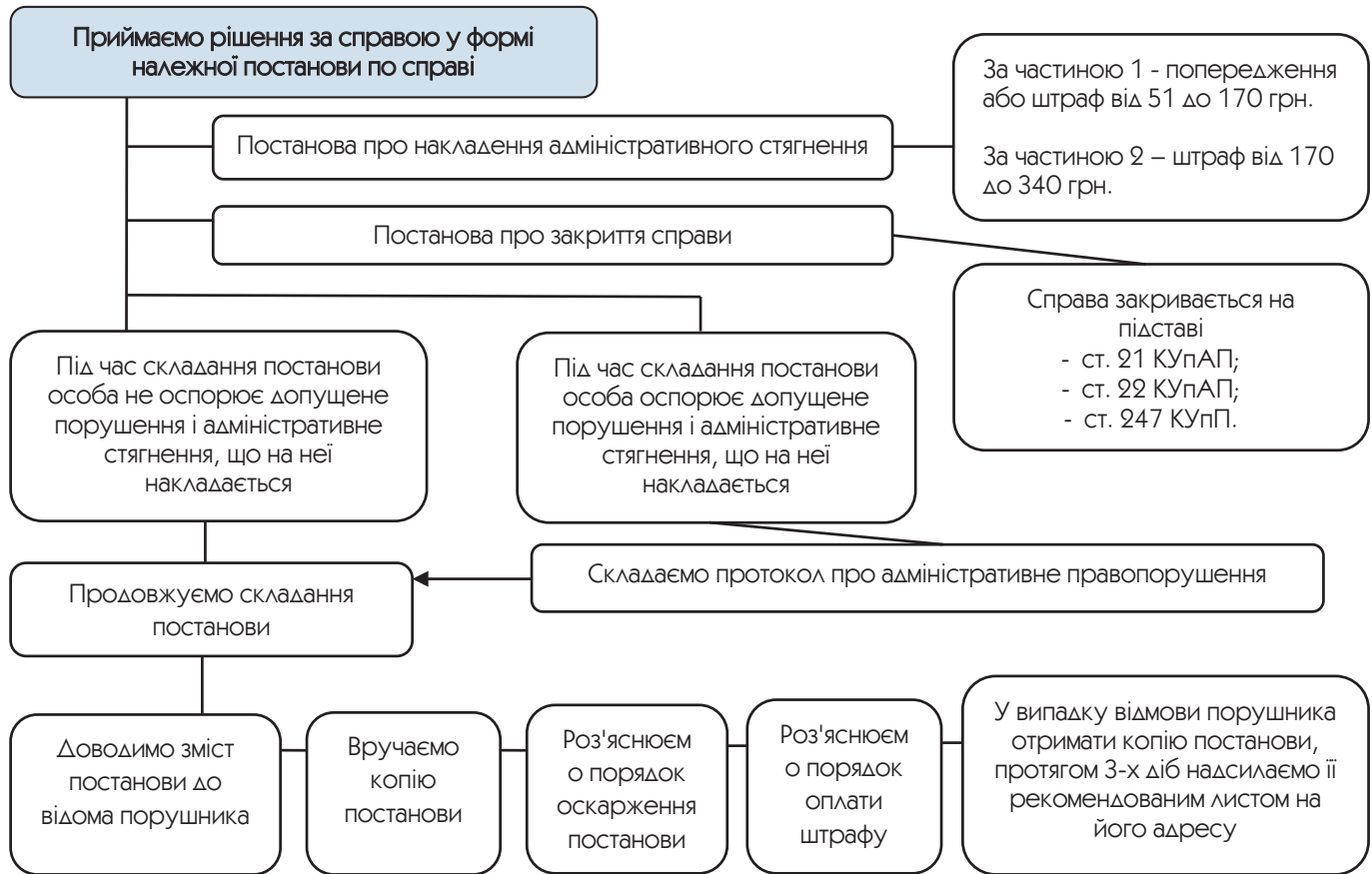

## Рекомендовані фабули правопорушень за ст. 175-1 КУпАП

Структура фабули правопорушення:



<p>ДАТА ЧАС МІСЦЕ</p> <p>ОСОБА ДІЯННЯ</p> <p>Факультативні обставини, що пом'якшують або обтяжують відповідальність (ст.ст. 34, 35 КУпАП)</p>	<p>01 вересня 2015 р. 17-00 год. стаціонарно обладнана зупинка трамваю № 4 "Центральна", по вул. Миру м. Львів Косаренко І.П. курув тютюнові вироби – цигарки марки "Вінстон"</p> <p>знаходився у стані алкогольного сп'яніння; на зауваження припинити правопорушення не реагував тощо ...</p>
---	---

01.09.2017 р. приблизно о 16-20 год., знаходячись у під'їзді житлового будинку № 14 по вул. Квітів у м. Харків, гр. Петренко О.В. куриє тютюнові вироби – цигарки "Прима Люкс", у забороненому законом місці, на зауваження припинити правопорушення не реагував

10.09.2017 р. близько 13-00 год., знаходячись на території навчально-освітнього закладу "Середня школа № 8" по вул. 9 Травня, 16 м. Дніпро куриє тютюнові вироби – цигарки "Мальборо" у забороненому законом місці

## II. Алгоритм дій поліцейського під час реагування на адміністративні правопорушення за ст. 178 КУпАП

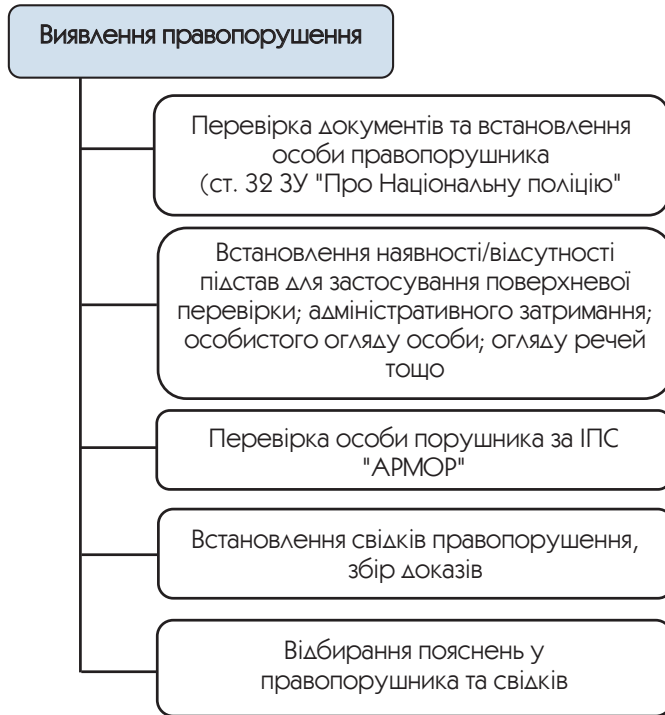

**ЗУ "Про державне регулювання виробництва і обігу спирту етилового, коньячного і плодового, алкогольних напоїв та тютюнових виробів" від 19.12.1995 р. № 481.**

**Алкогольні напої** - продукти, одержані шляхом спиртового бродіння цукровмісних матеріалів або виготовлені на основі харчових спиртів з вмістом спирту етилового понад 0,5 відсотка об'ємних одиниць, які зазначені у товарних позиціях 2203, 2204, 2205, 2206, 2208 згідно з УКТ ЗЕД, а також з вмістом спирту етилового 8,5 відсотка об'ємних одиниць та більше, які зазначені у товарних позиціях 2103 90 30 00, 2106 90 згідно з УКТ ЗЕД.

**Слабоалкогольні напої** – алкогольні напої з вмістом етилового спирту від 0,5 до 8,5 відсотка об'ємних одиниць та екстрактивних речовин не більш як 14,0 г на 100 куб. см, виготовлені на основі водно-спиртової суміші з використанням інгредієнтів, напівфабрикатів та консервантів, насичені чи ненасичені діоксидом вуглецю.

**Пиво** – насичений діоксидом вуглецю пінистий алкогольний напій із вмістом спирту етилового від 0,5 відсотка об'ємних одиниць, отриманий під час бродіння охмеленого суслу пивними дріжджами, що відноситься до товарної групи УКТ ЗЕД за кодом 2203.

**ЗАБОРОНЯЄТЬСЯ** розпивання алкогольних, слабоалкогольних напоїв та пива (крім безалкогольного):  
(ст. 178 КУпАП, ст. 15-2 ЗУ "Про державне регулювання виробництва і обігу спирту етилового, коньячного і плодового, алкогольних напоїв та тютюнових виробів")

вулиці, парки, сквери

закриті спортивні споруди  
(крім пива у пластиковій тарі)

таксофони

ліфти

підземні переходи

зупинки транспорту

навчальні та освітньо-виховні  
заклади

спортивні та дитячі  
майданчики

заклади культури

всі види громадського  
транспорту (включаючи  
транспорт міжнародного  
сполучення)

заклади охорони здоров'я,  
крім споживання столових  
вин на території санаторіїв у  
спеціально відведених місцях

приміщення органів  
державної влади та органів  
місцевого самоврядування,  
інших державних установ

Підстави для перевірки поліцейським документів та встановлення особи правопорушника (ст. 32 ЗУ "Про Національну поліцію"):

якщо особа володіє зовнішніми ознаками, схожими на зовнішні ознаки особи, яка перебуває в розшуку, або безвісно зниклої особи

якщо існує достатньо підстав вважати, що особа вчинила або має намір вчинити правопорушення

якщо особа перебуває на території чи об'єкті із спеціальним режимом або в місці здійснення спеціального поліцейського контролю

якщо в особі є зброя, боєприпаси, наркотичні засоби та інші речі, обіг яких обмежений або заборонений, або для зберігання, використання чи перевезення яких потрібен дозвіл, якщо встановити такі права іншим чином неможливо

якщо особа перебуває в місці вчинення правопорушення або дорожньо-транспортної пригоди, іншої надзвичайної події

якщо зовнішні ознаки особи чи транспортного засобу або дії особи дають достатні підстави вважати, що особа причетна до вчинення правопорушення, транспортний засіб може бути знаряддям чи об'єктом вчинення правопорушення

**Підстави для перевірки поліцейським поверхневої перевірки особи або речі (ст. 32 ЗУ "Про Національну поліцію")**

Існує достатньо підстав вважати, що особа має при собі річ, обіг якої заборонено чи обмежено або яка становить загрозу життю чи здоров'ю такої особи або інших осіб

Існує достатньо підстав вважати, що річ або транспортний засіб є знаряддям вчинення правопорушення та/або знаходиться в тому місці, де може бути скоєно кримінальне правопорушення, для запобігання якого необхідно провести поверхневу перевірку

**Порядок проведення поліцейським поверхневої перевірки особи або речі (ст. 32 ЗУ "Про Національну поліцію")**

Зупинити особу

Провести візуальний огляд речі

Дати вимогу показати вміст особистих речей

Провести візуальний огляд особи

При відмові особи – попередити про адміністративну відповідальність за ст. 185 КУпАП

Провести по поверхні вбрання особи рукою або спеціальним приладом

При виявленні в ході поверхневої перевірки будь-яких слідів правопорушення поліцейський забезпечує їх схоронність та огляд відповідно до вимог ст. 237



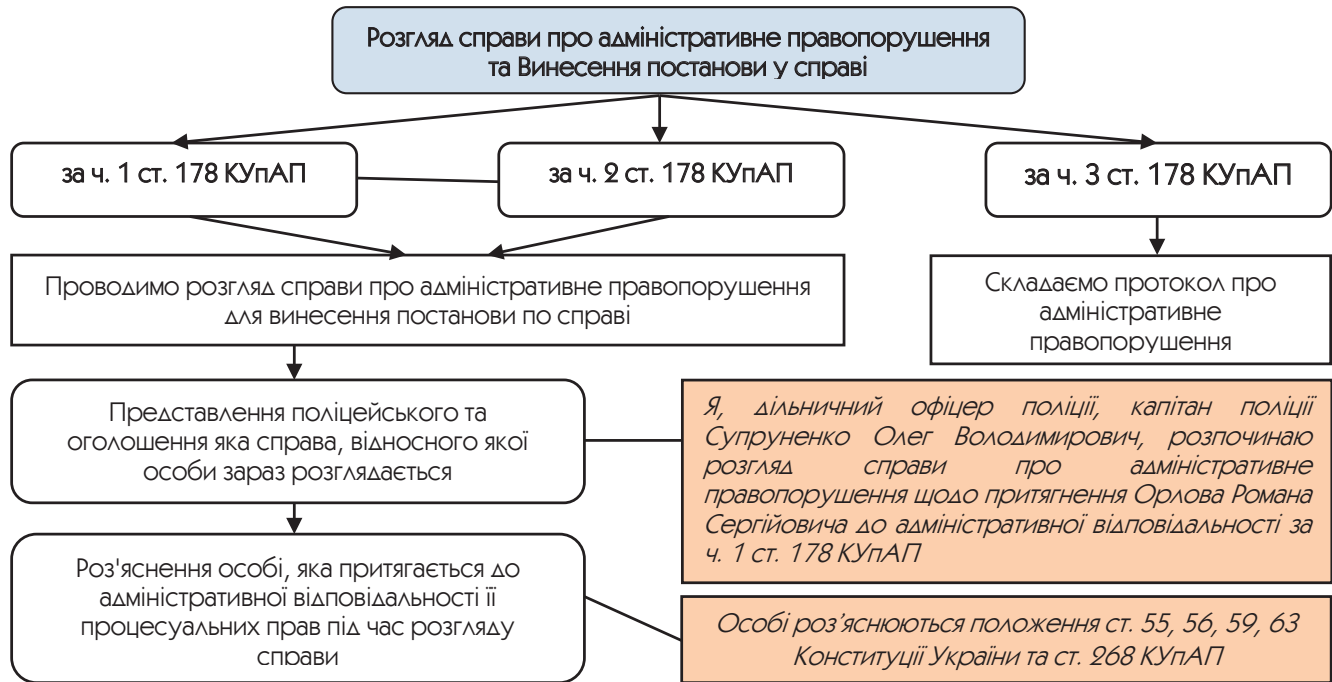

### Права особи, яка притягається до адміністративної відповідальності:

Вам гарантується право на оскарження в суді моїх рішень, дій чи бездіяльності. Після використання всіх національних засобів юридичного захисту, Ви маєте право звернутись за захистом своїх прав і свобод до відповідних міжнародних судових установ чи до відповідних органів міжнародних організацій, членом або учасником яких є Україна" (ст. 55 Конституції України).

Ви маєте право на відшкодування за рахунок держави матеріальної та моральної шкоди, завданої моїми незаконними рішеннями, діями чи бездіяльністю при здійсненні мною своїх повноважень" (ст. 56 Конституції України).

Ви маєте право на професійну правничу допомогу. У випадках, передбачених законом, ця допомога буде надана Вам безоплатно. Ви є вільним у виборі захисника своїх прав (ст. 59 Конституції).

Ви не несете відповідальності за відмову давати пояснення щодо себе, членів сім'ї чи близьких родичів, коло яких визначається законом" (ст. 63 Конституції України).

Особа, яка притягається до адміністративної відповідальності має право: знайомитися з матеріалами справи, давати пояснення, подавати докази, заявляти клопотання; при розгляді справи користуватися юридичною допомогою адвоката, іншого фахівця у галузі права, виступати рідною мовою і користуватися послугами перекладача, якщо не володіє мовою, якою ведеться провадження; оскаржити постанову по справі" (ст. 268 КУпАП).



**Обставинами, що виключають адміністративну відповідальність є:**

Крайня необхідність  
Необхідна оборона  
Неосудність

При накладенні стягнення враховуються характер вчиненого правопорушення, особа порушника, ступінь його вини, майновий стан, обставини, що пом'якшують і обтяжують відповідальність (ст. 33 КУпАП)

Вирішуємо питання про можливе закриття справи за малозначністю проступку

**Обставинами, що обтяжують відповідальність за адміністративне правопорушення, визнаються:**

- 1) продовження протиправної поведінки, незважаючи на вимогу уповноважених на те осіб припинити її;
- 2) повторне протягом року вчинення однорідного правопорушення, за яке особу вже було піддано адміністративному стягненню; вчинення правопорушення особою, яка раніше вчинила кримінальне правопорушення;
- 3) втягнення неповнолітнього в правопорушення;
- 4) вчинення правопорушення групою осіб;
- 5) вчинення правопорушення в умовах стихійного лиха або за інших надзвичайних обставин;
- 6) вчинення правопорушення в стані сп'яніння.

**Обставинами, що пом'якшують відповідальність за адміністративне правопорушення, визнаються:**

- 1) щире розкаяння винного;
- 2) відвернення винним шкідливих наслідків правопорушення, добровільне відшкодування збитків або усунення заподіяної шкоди;
- 3) вчинення правопорушення під впливом сильного душевного хвилювання або при збігу тяжких особистих чи сімейних обставин;
- 4) вчинення правопорушення неповнолітнім;
- 5) вчинення правопорушення вагітною жінкою або жінкою, яка має дитину віком до одного року.

При малозначності вчиненого адміністративного правопорушення орган (посадова особа), уповноважений вирішувати справу, може звільнити порушника від адміністративної відповідальності і обмежитись усним зауваженням (ст. 22 КУпАП)

## Встановлення обставин, що виключають адміністративну відповідальність (ст. 247 КУпАП)

відсутність події і складу адміністративного правопорушення

неосудність особи, яка вчинила протиправну дію чи бездіяльність

видання акта амністії, якщо він усуває застосування адміністративного стягнення

смерть особи, щодо якої було розпочато провадження в справі

наявність по тому самому факту щодо особи, яка притягається до адміністративної відповідальності, постанови компетентного органу (посадової особи) про накладення адміністративного стягнення, або не скасованої постанови про закриття справи про адміністративне правопорушення, а також повідомлення про підозру особі у кримінальному провадженні по даному факту

недосягнення особою на момент вчинення адміністративного правопорушення 16-тирічного віку

вчинення дії особою в стані крайньої необхідності або необхідної оборони

скасування акта, який встановлює адміністративну відповідальність

закінчення на момент розгляду справи про адміністративне правопорушення строків, передбачених ст. 38 КУпАП

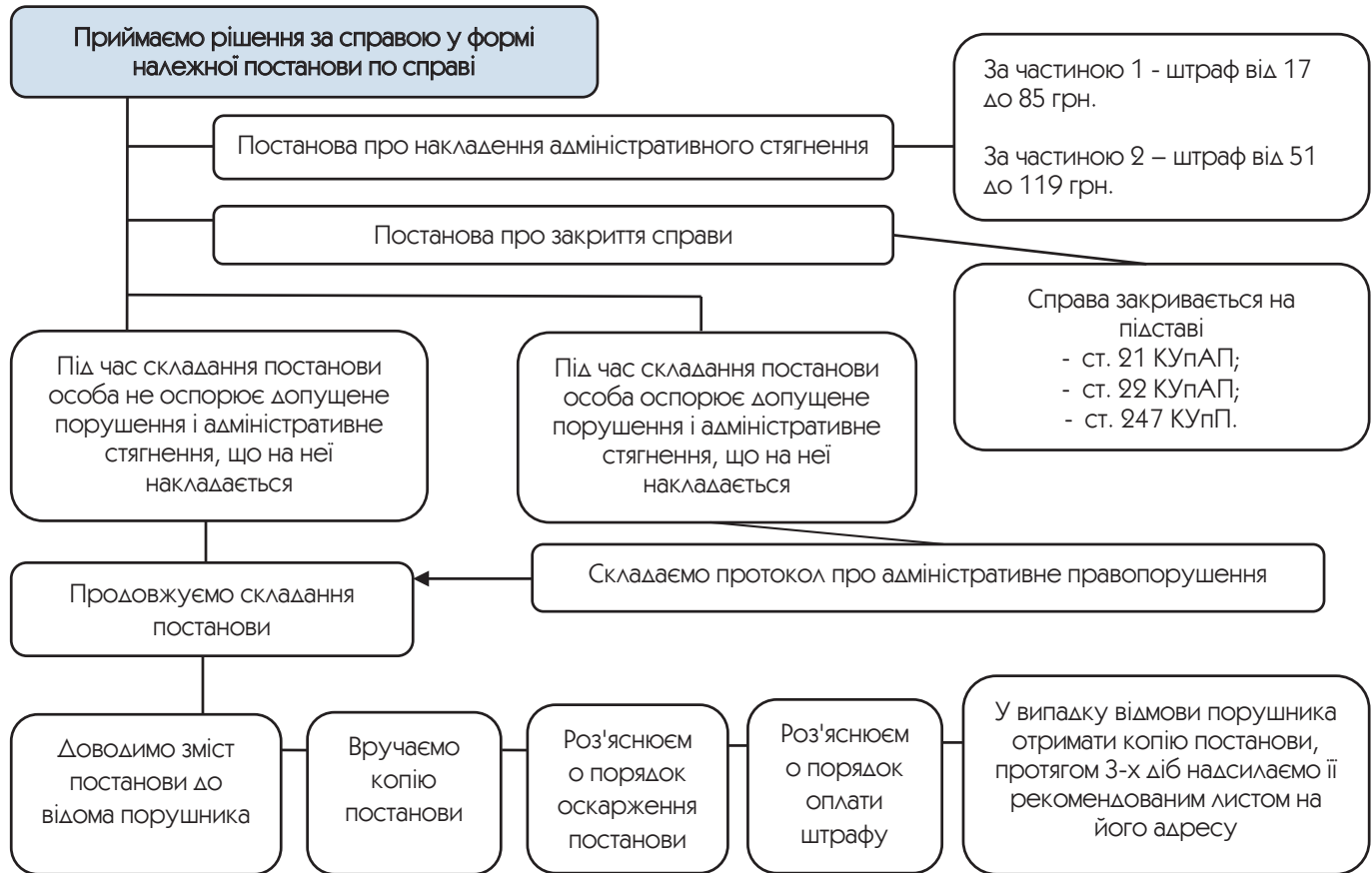

## Рекомендовані фабули правопорушень за ст. 178 КУпАП

Структура фабули правопорушення:



<p>ДАТА ЧАС МІСЦЕ ОСОБА ДІЯННЯ</p> <p>Факультативні обставини, що пом'якшують або обтяжують відповідальність (ст.ст. 34, 35 КУпАП)</p>	<p>01 вересня 2015 р. 17-00 год. міський парк відпочинку, по вул. Миру м. Львів Косаренко І.П. розпивав алкогольні напої – горілку "Хортиця" (0,75 л., 40%)</p> <p>знаходився у стані алкогольного сп'яніння; на зауваження припинити правопорушення не реагував тощо ...</p>
--	---

01.09.2017 р. приблизно о 16-20 год., знаходячись на вулиці, в районі буд. № 23 по вул. Квітів, гр. Петренко О.В. розпивав пиво "Оболонь Міцне" (0,5 л. 8%), на зауваження припинити правопорушення не реагував

10.09.2017 р. близько 13-00 год., знаходячись на території навчально-освітнього закладу "Середня школа № 8" по вул. 9 Травня, 16 м. Дніпро розпивав алкогольні напої – горілку "Столічна" (0,5 л. 40%)

### III. Алгоритм дій поліцейського під час реагування на адміністративні правопорушення за ст. 173 КУпАП

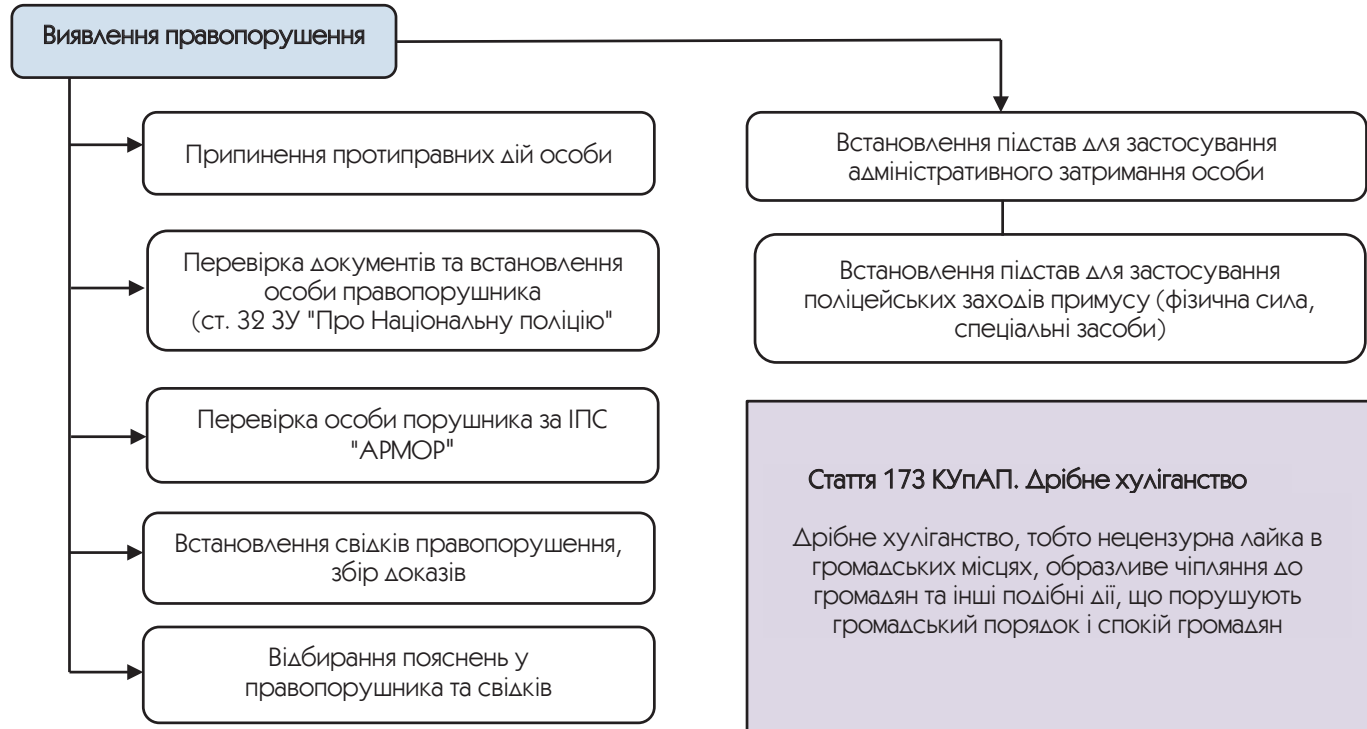

Дрібне хуліганство (ст. 173 КУпАП)	Хуліганство (ст. 296 ККУ)
Умисне порушення громадського порядку або спокою громадян з мотивів явної неповаги до суспільства, що <b>НЕ супроводжувалось</b> особливою зухвалістю або винятковим цинізмом	Умисне <b>грубе</b> порушення громадського порядку з мотивів явної неповаги до суспільства, яке <b>супроводжується</b> особливою зухвалістю або винятковим цинізмом

Особлива зухвалість – порушення громадського порядку, що супроводжувалось, наприклад:

Кримінальна відповідальність за ст. 296 ККУ

насильством із завданням потерпілій особі побоїв або заподіянням тілесних ушкоджень

знуцанням над потерпілим

знищенням чи пошкодженням майна

зривом масового заходу

тимчасовим припиненням нормальної діяльності установи, підприємства чи організації, руху громадського транспорту тощо, що особа тривалий час уперто не припиняла



**Виятковий цинізм** – дії, поєднані з демонстративною зневагою до загальноприйнятих норм моралі, наприклад:

прояв безсоромності

грубої непристойності

знуцанням над хворим, дитиною, особою похилого віку або такою, яка перебувала у безпорадному стані, та ін.

**Кримінальна відповідальність за ст. 296 ККУ**

**Необхідно звернути увагу, що у випадку встановлення у діях особи ознак злочину (за ст. 296 Кримінального кодексу України) матеріали справи передаються до органу досудового розслідування**

У разі кваліфікацію дій особи як хуліганство (ст. 296 ККУ) поліцейський викликає слідчо-оперативну групу та до її приїзду вживає заходів щодо я доказів

### Кваліфікуючі ознаки:

**Нецензурна лайка** – найбільш цинічна лайка, що належить, як правило, до сфери статевих відносин, непристойні висловлювання, в тому числі найогидніші різновиди словесної брутальності.

Вичерпаного переліку слів, які слід відносити до нецензурної лайки не існує. В кожному конкретному випадку допустимість їх висловлювання та "цензурність" буде встановлюватись поліцейським під час кваліфікації дій особи.

## Громадське місце

**Громадське місце** - частина (частини) будь-якої будівлі, споруди, яка доступна або відкрита для населення вільно, чи за запрошенням, або за плату, постійно, періодично або час від часу, в тому числі під'їзди, а також підземні переходи, стадіони (ЗУ "Про заходи щодо попередження та зменшення вживання тютюнових виробів і їх шкідливого впливу на здоров'я населення" від 22.09.2005 № 2899)

**Громадські місця** - місця, що використовуються громадянами для спільної роботи, відпочинку, пересування, проведення масових заходів та інших потреб (вулиці, площі, вокзали, аеропорти, магазини, кафе, бари, ресторани, музеї, клуби, пляжі в період їх роботи, а також громадський транспорт під час перебування в ньому громадян, ділянки лісу, поля під час проведення на їх території організованих масових зібрань), приміщення вокзалів, пасажирські (приміські) потяги, літаки, катери, пароплави, перони, платформи, пристані та інші місця під час очікування посадки та висадки пасажирів (п. 20 розділу 4 Положення про порядок ведення Єдиного реєстру досудових розслідувань, затвердженого наказом Генеральної прокуратури України № 139 від 06.0.2016)

**Не відносяться до громадських місць:**

- приміщення, відведені для проживання (хоча б тимчасово), і тих, які виконують функції житла (власні домоволодіння, квартири, жилі кімнати будівель та приміщень готелів, гуртожитків, санаторіїв, пансіонатів, профілакторіїв, будинків відпочинку, кемпінгів);
- подвір'я приватних будинків;
- балкони, лоджії;
- території залізничних станцій, морських і річкових портів, аеропортів, вантажних районів та дворів, контейнерних площадок, території підприємств, установ та організацій залізничного, морського, річкового та повітряного транспорту, які не пов'язані з обслуговуванням пасажирів та які мають обмежений доступ;
- транспортні засоби тощо.

### Образливе чіпляння до громадян.

Чіпляння - це докучлива поведінка, пов'язана з діями щодо ображення, які зневажають честь і гідність людини та утискають чию-небудь волю, причому у грубій розв'язній манері. Для всіх подібних випадків характерним є ігнорування волі та бажання оточуючих, прагнення нав'язати свою волю, а точніше - свавілля.

Хапання за одяг

Насильницьке утримання за руки

Демонстративний зрив головного убору

Навмисне загороджування виходу або проходу

вимога дати цигарку або пускання в обличчя диму від неї

утримання дівчини з непристойною пропозицією та інші подібні дії

Інші подібні дії, що порушують громадський порядок та спокій громадян становлять широкий спектр різноманітних дій, що за певних обставин, можуть кваліфікуватись, як дрібне хуліганство (ст. 173 КУпАП).

При образливому чіплянні до громадян, що класифікується поліцейським як дрібне хуліганство (ст. 173 КУпАП) наявність потерпілого – **ОБОВ'ЯЗКОВА**.

Обов'язковою ознакою їх протиправності є те що вони одночасно порушують громадський порядок і спокій громадян. У випадку порушення лише громадського порядку (коли спокій громадян не порушується) зазначені дії особи не можуть кваліфікуватись як дрібне хуліганство.

Можливі прояви дрібного хуліганства:

насильницьке вторгнення в громадські місця всупереч забороні певних осіб, покликаних слідкувати за порядком

знищення або пошкодження з хуліганських мотивів якого-не-будь майна

співання нецензурних пісень, розповідання вульгарних анекдотів групам людей

вигуки, свист під час демонстрації кінофільмів

гвалт, крики з хуліганських мотивів біля вікон громадян у нічний час

публічне справляння природних потреб у невідведених для цього місцях

пооява у громадському місці в оголеному вигляді

самовільне без потреби зупинення комунального транспорту

нанесення непристойних малюнків на тротуари, стіни, паркани, двері чи вчинення написів нецензурного змісту

грубе порушення черг, яке супроводжується ображенням громадян та проявом неповаги до них

## Порядок складання протоколу про адміністративне правопорушення за ст. 173 КУпАП

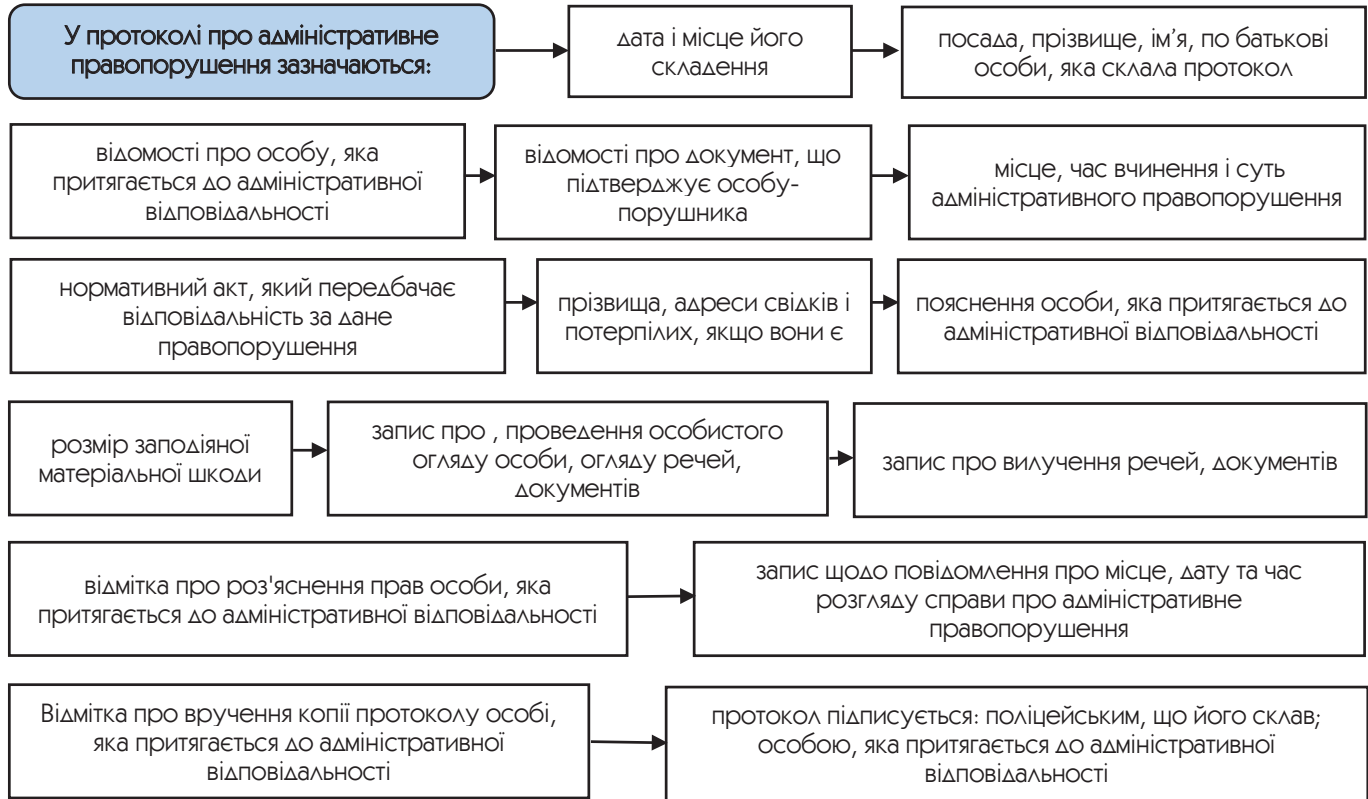

1. Протокол про адміністративне правопорушення складається на спеціальному бланку, що виготовлений друкарським способом, на якому проставлено відповідні серія і номер

2. Усі реквізити протоколу заповнюються чорнилами чорного або синього кольору, крім гелевих, розбірливим почерком, державною мовою

**Не допускається закреслення чи виправлення відомостей, що заносяться до протоколу, а також залишення незаповненими графі протоколу; внесення додаткових записів після того, як протокол підписано особою, стосовно якої його складено**

3. Протокол підписується особою, яка його склала, і особою, яка притягається до адміністративної відповідальності; при наявності свідків і потерпілих протокол може бути підписано також і цими особами

4. У разі відмови особи, яка притягається до адміністративної відповідальності, від підписання протоколу, в ньому робиться запис про це

5. Протокол складається у двох примірниках, один з яких під підпис вручається особі, яка притягується до адміністративної відповідальності

6. До протоколу додаються матеріали справи: рапорт поліцейського, пояснення свідків, потерпілих, заяви, клопотання, фото-, відеодокази, висновки експертів, протоколи вилучення речей, документів, протоколи особистого огляду, огляду речей, протокол адміністративного затримання, інші документи, що мають значення для вирішення справи.

7. У найкоротшій термін, протокол про адміністративне правопорушення та матеріали про вчинене адміністративне правопорушення відповідно до ст. 257 КУпАП надсилаються (надаються) органу (посадовій особі), уповноваженому(ій) розглядати справи про адміністративні правопорушення.

## Рекомендовані фабули правопорушень за ст. 173 КУпАП

Структура фабули правопорушення:

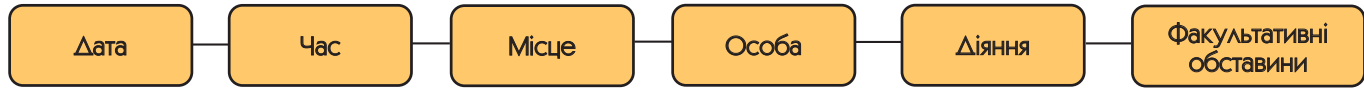

<p>ДАТА ЧАС МІСЦЕ ОСОБА ДІЯННЯ</p> <p>Факультативні обставини, що пом'якшують або обтяжують відповідальність (ст.ст. 34, 35 КУпАП)</p>	<p>01 вересня 2015 р. 17-00 год. в районі буд. 23 по вул. Городецькій м. Львів Косаренко І.П. чіплявся до перехожих, обзивав їх нецензурною лайкою, розбив вітрину магазину</p> <p>знаходився у стані алкогольного сп'яніння; на зауваження припинити правопорушення не реагував тощо ...</p>
--	---

01.09.2017 р. приблизно о 16-20 год. біля будинку № 14 по вул. Квітів у м. Харків, гр. Петренко О.В. знаходячись у стані алкогольного сп'яніння, з хуліганських мотивів вчинив сварку з гр. Меркуловим П.М., під час якої ображав останнього нецензурною лайкою в присутності сторонніх осіб.

10.09.2017 р. близько 13-00 год., знаходячись біля будинку № 14 по вул. Квітів м. Харків, гр. Петренко О.В. з хуліганського мотиву, публічно справляв природні потреби в присутності сторонніх перехожих, на зауваження громадян припинити правопорушення не реагував, чим порушив громадський порядок і спокій громадян.

#### IV. Алгоритм дій поліцейського під час реагування на адміністративні правопорушення за ст. 185 КУпАП

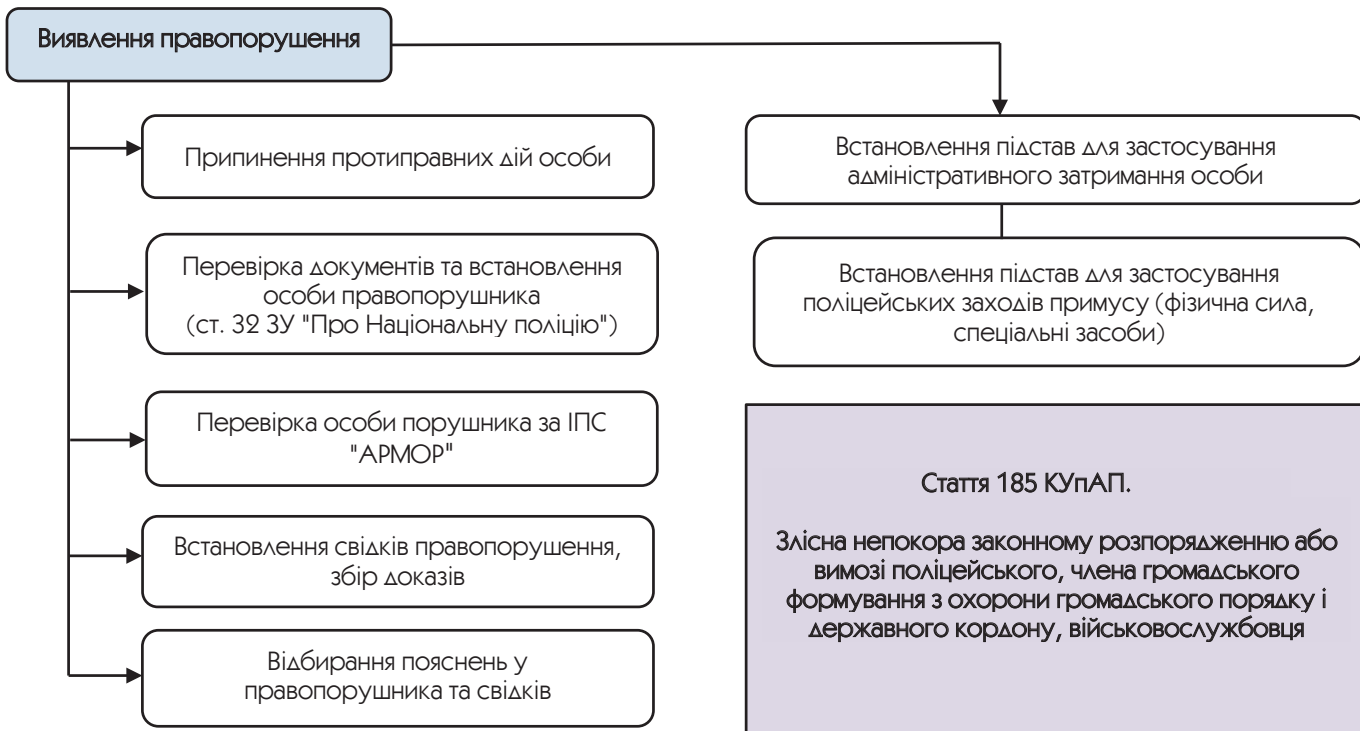



## Особливості розмежування відповідальності за ст. 185 КУпАП та ст. 342 КК України

**Злісна непокоря** законному розпорядженню або вимозі поліцейського проявляється в тому, що особа вперто не бажає виконувати розпорядження або дотримуватись вимоги поліцейського, які пред'являються особі на підставі повноважень, визначених законодавством України, Законом України "Про Національну поліцію" зокрема.

На відміну від злісної непокори (ст. 185 КУпАП) вчинення **опору** (ст. 342 КУУ) полягає в активній фізичній протидії здійсненню поліцейським обов'язку по охороні громадського порядку.

Нецензурна лайка у бік поліцейського

Цинічні висловлювання або жести

Спроба уникнути місці події

Хватання поліцейського за формений одяг

Груба відмова пройти (проїхати) до підрозділу поліції для складання протоколу тощо

Активний фізичний спротив при затриманні особи

Вчинення бійки з працівником поліції

Штовхання поліцейського

## Порядок складання протоколу про адміністративне правопорушення за ст. 185 КУпАП

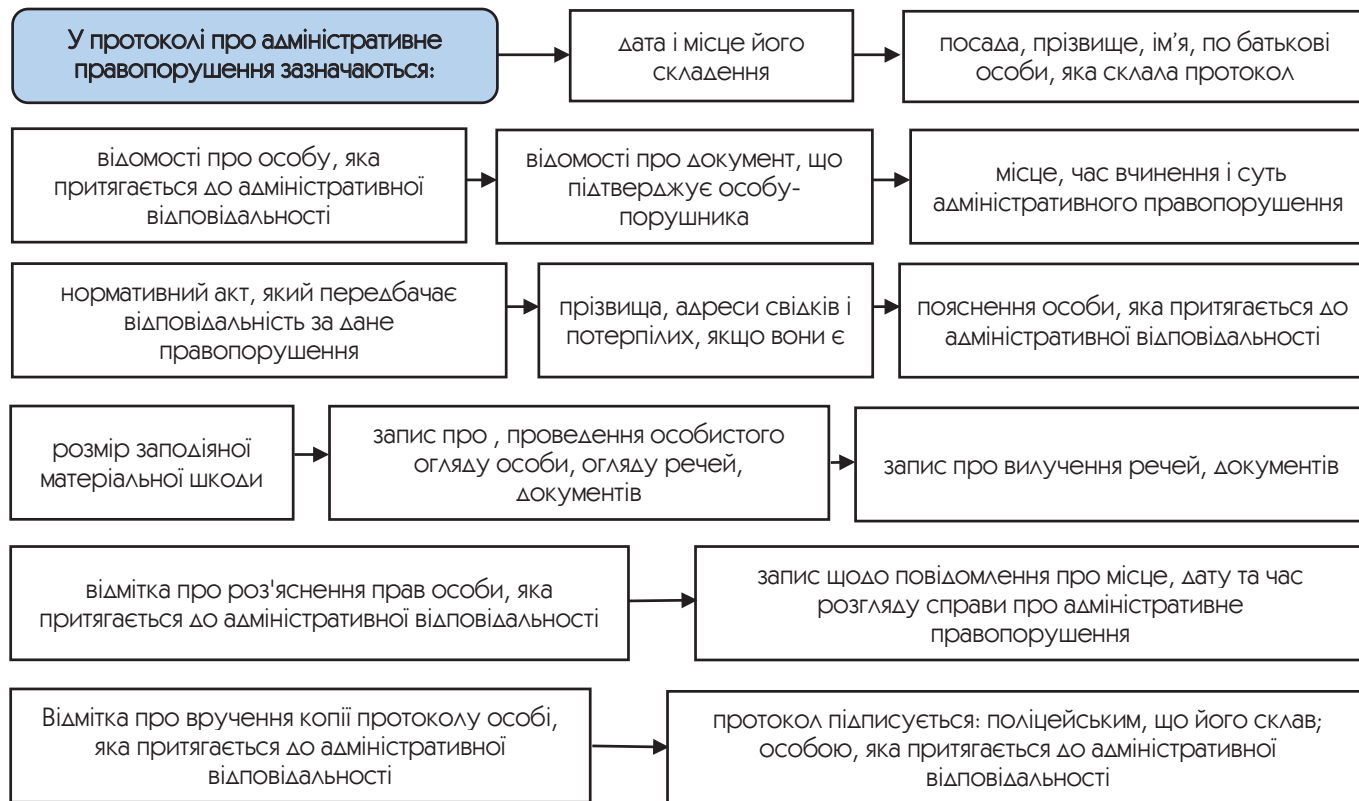

1. Протокол про адміністративне правопорушення складається на спеціальному бланку, що виготовлений друкарським способом, на якому проставлено відповідні серія і номер

2. Усі реквізити протоколу заповнюються чорнилами чорного або синього кольору, крім гелевих, розбірливим почерком, державною мовою

**Не допускається закреслення чи виправлення відомостей, що заносяться до протоколу, а також залишення незаповненими граfi протоколу; внесення додаткових записів після того, як протокол підписано особою, стосовно якої його складено**

3. Протокол підписується особою, яка його склала, і особою, яка притягається до адміністративної відповідальності; при наявності свідків і потерпілих протокол може бути підписано також і цими особами

4. У разі відмови особи, яка притягається до адміністративної відповідальності, від підписання протоколу, в ньому робиться запис про це

5. Протокол складається у двох примірниках, один з яких під підпис вручається особі, яка притягується до адміністративної відповідальності

6. До протоколу додаються матеріали справи: рапорт поліцейського, пояснення свідків, потерпілих, заяви, клопотання, фото-, відеодокази, висновки експертів, протоколи вилучення речей, документів, протоколи особистого огляду, огляду речей, протокол адміністративного затримання, інші документи, що мають значення для вирішення справи.

7. У найкоротшій термін, протокол про адміністративне правопорушення та матеріали про вчинене адміністративне правопорушення відповідно до ст. 257 КУпАП надсилаються (надаються) органу (посадовій особі), уповноваженому(ій) розглядати справи про адміністративні правопорушення.

## Особливості складання протоколу про адміністративне правопорушення за ст. 185 КУпАП

1. Відсутність в протоколі про адміністративне правопорушення вказівки на нормативний документ, який дозволяє поліцейському давати законні розпорядження (акт, юридично рівнозначний наказу, що виражений у категоричній формі) та висувати законодавчо обґрунтовані вимоги, є підставою для закриття провадження по справі, у зв'язку з відсутністю складу адміністративного правопорушення за ст. 185 КУпАП.

2. Злісна непокоря зазвичай є наслідком вчинення особою іншого правопорушення або застосування поліцейських заходів. У першому випадку, протидія поліцейському є реакцією на вимогу припинити протиправні дії, у другому – протидія на застосування превентивних поліцейських заходів, або заходів забезпечення провадження у справах про адміністративні правопорушення

**Відмова особи припинити свою протиправну поведінку (припинити правопорушення), незважаючи на закону вимогу поліцейського про її припинення, не утворює склад адміністративного правопорушення за ст. 185 КУпАП, а є лише обставиною, що обтяжує відповідальність за те правопорушення, яке особа відмовляється припинити (п. 1 ч. 1 ст. 34 КУпАП).**

3. В протоколі про адміністративне правопорушення необхідно обов'язково зазначити, хто саме з працівників поліції, надав правопорушнику вимогу або розпорядження (зазначити: посаду, спеціальне звання, П.І.Б.) та конкретно в чому полягала дана вимога або розпорядження (пред'явити документи, залишатись на місці, показати вміст особистих речей при проведенні поверхневої перевірки тощо).

4. Особливе значення має законність вимоги або розпорядження поліцейського. Неприпустимо надавати особі вимоги, розпорядження які є незаконними та не відповідають положенням нормативно-правових актів, що регламентують діяльність Національної поліції.

## Рекомендовані фабули правопорушень за ст. 185 КУпАП

Структура фабули правопорушення:

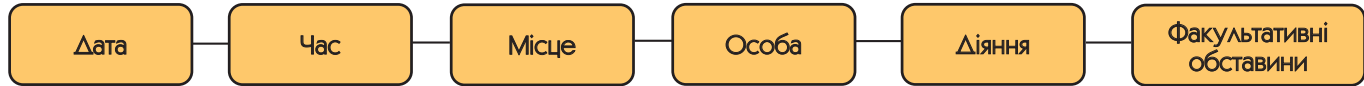

<p>ДАТА ЧАС МІСЦЕ ОСОБА</p> <p>ДІЯННЯ</p> <p>Факультативні обставини, що пом'якшують або обтяжують відповідальність (ст.ст. 34, 35 КУпАП)</p>	<p>01 вересня 2015 р. 17-00 год. в районі буд. 23 по вул. Городецькій м. Львів Косаренко І.П. на неодноразову вимогу ДОП лейтенанта поліції Петрова О.О, показати вміст особистих речей під час проведення поверхневої перевірки сумки (ст. 34 ЗУ "Про Національну поліцію"), категорично відмовився</p> <p>знаходився у стані алкогольного сп'яніння; на зауваження припинити правопорушення не реагував тощо ...</p>
---	--

01.09.2017 р. приблизно о 16-20 год. знаходячись біля будинку № 14 по вул. Квітів у м. Харків, гр. Петренко О.В. у зухвалій формі, відмовився виконати неодноразово повторену, наполегливу вимогу поліцейського - лейтенанта поліції Іванчука В.В. під час застосування ним процедури доставлення (ст. 259 КУпАП), пройти до відділення поліції для складання протоколу про адміністративне правопорушення, на зауваження припинити протиправні дії не реагував.

## V. Застосування поліцейським процедури адміністративного затримання особи

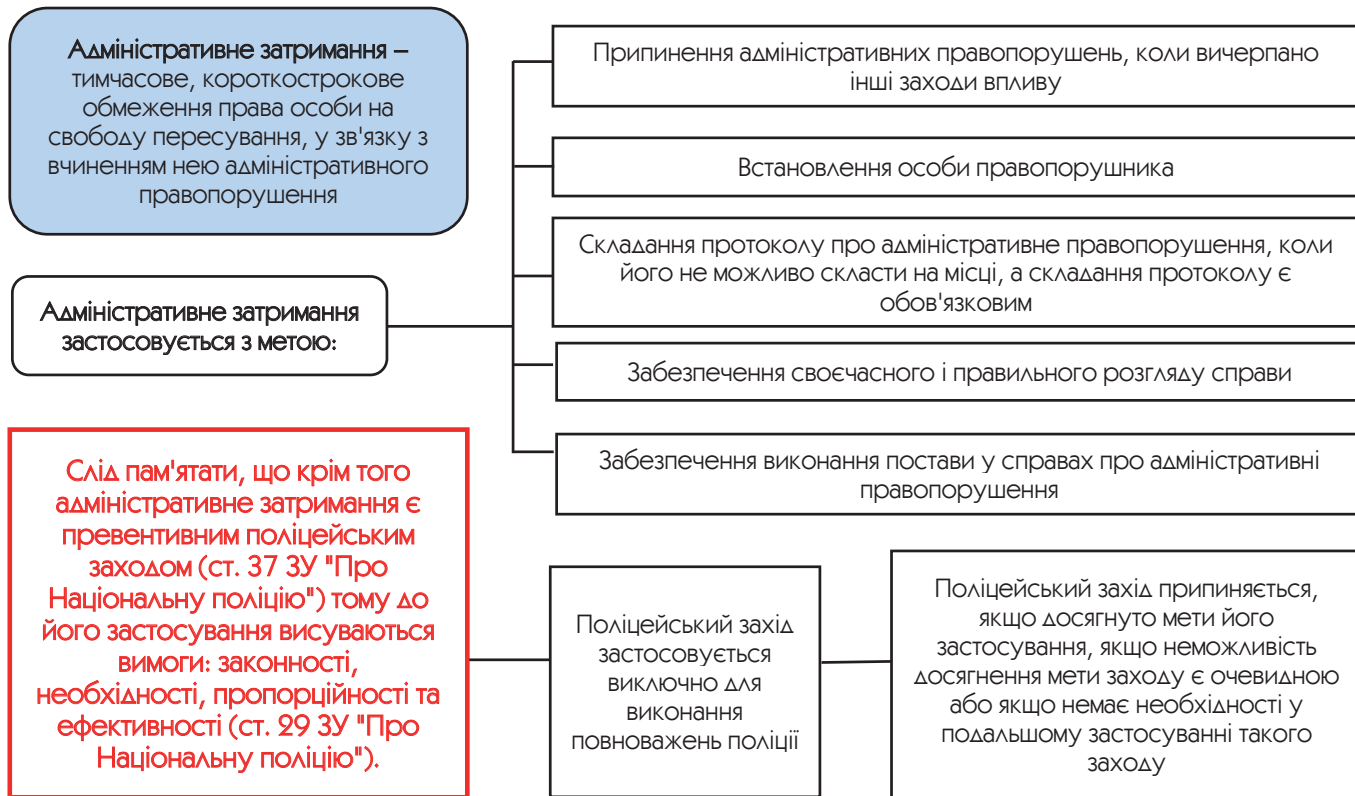

## Підстави застосування поліцейським адміністративного затримання



## Процесуальний порядок адміністративного затримання особи

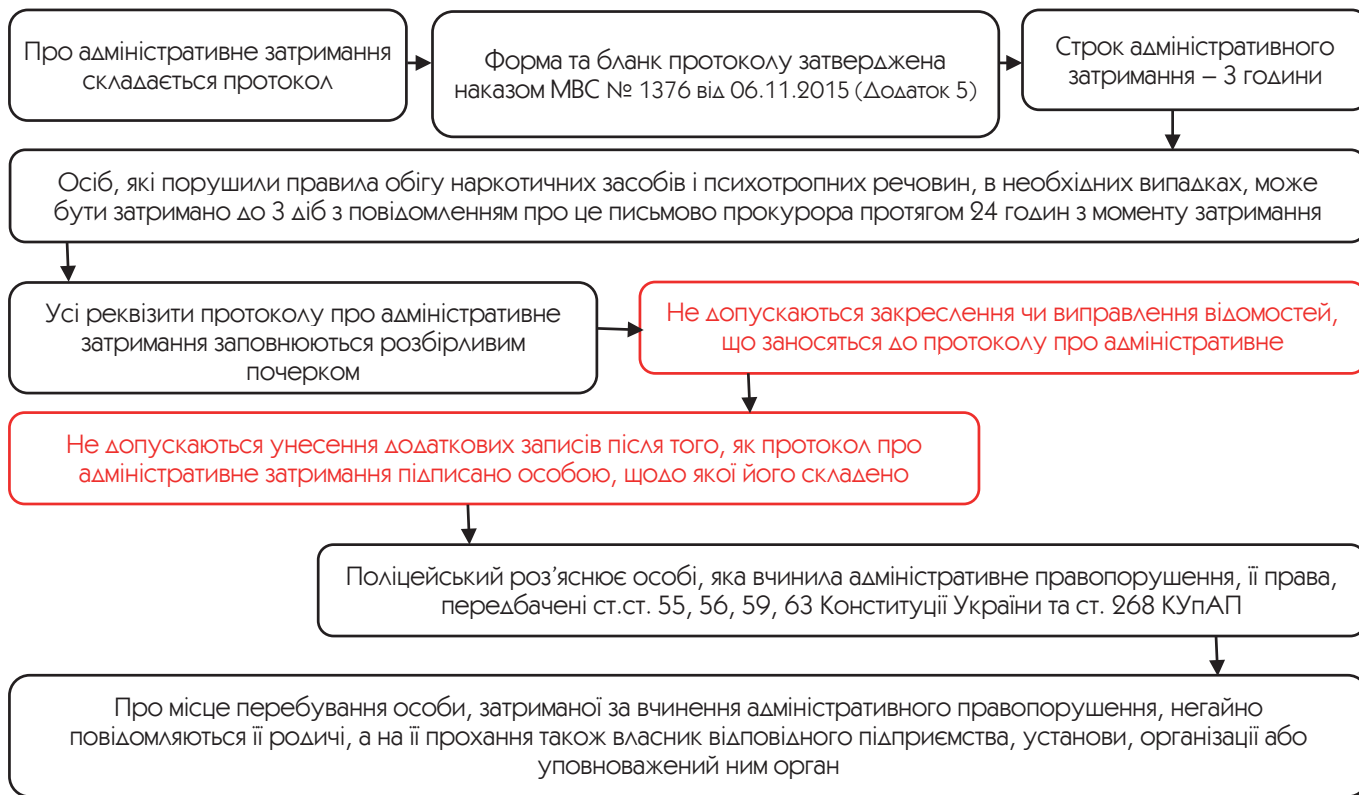



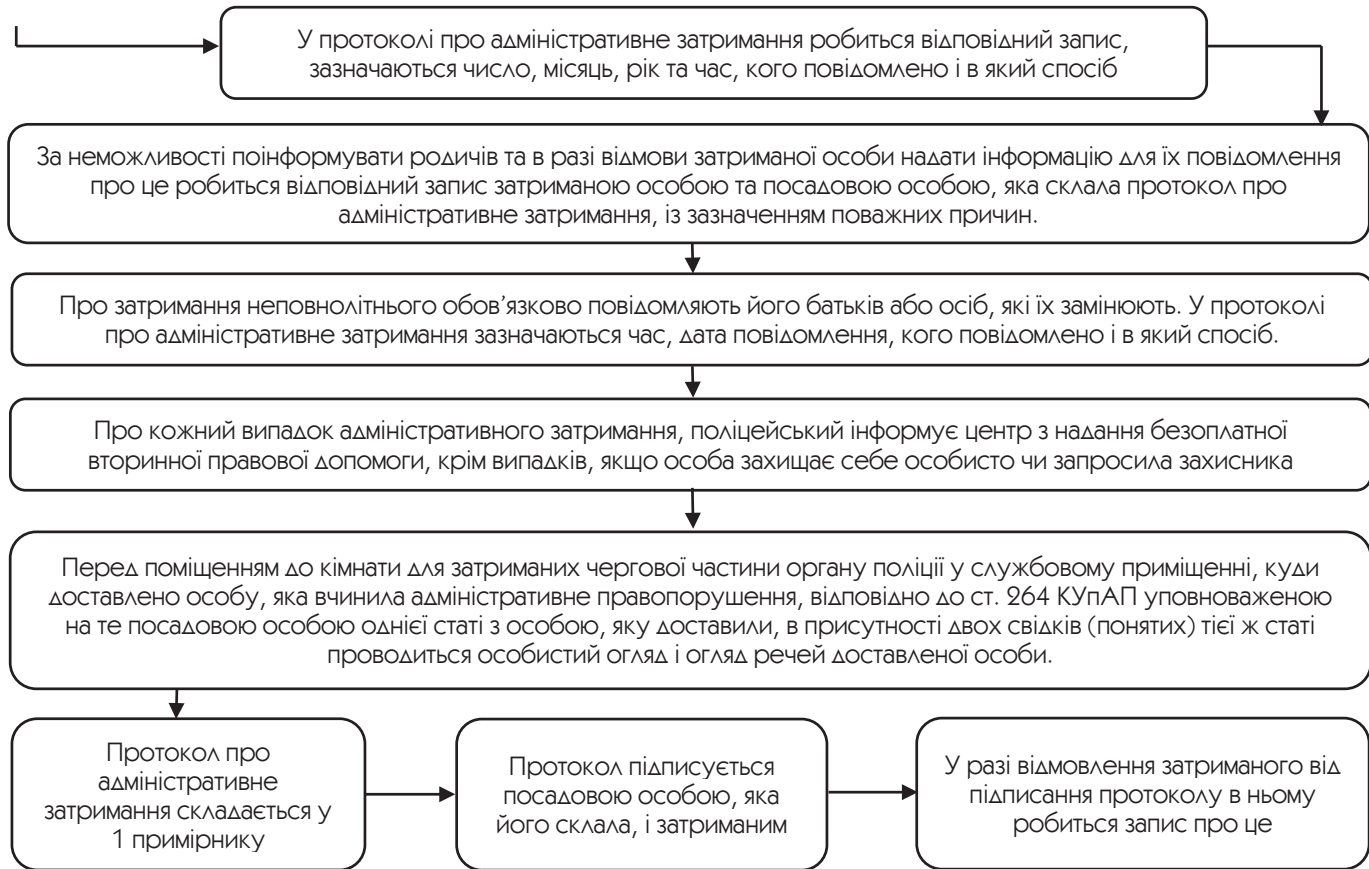

## Розділ II.

Алгоритм дій поліцейського під час реагування на адміністративні правопорушення у сфері безпеки дорожнього руху

---

## I. Загальні дії поліцейського при оформленні правопорушень в сфері безпеки дорожнього руху

### ЗУПИНКА ТРАНСПОРТНОГО ЗАСОБУ (підстави – стаття 35 ЗУ «Про Національну поліцію»)

#### ПОДАТИ СИГНАЛ ПРО ЗУПИНКУ Т.З.

з використанням спеціальних звукових та світлових пристроїв, гучномовцем чи іншим зрозумілим способом

**ВРАХУВАТИ:** місце для зупинки транспортного засобу поліцейський повинен вказувати так, щоб після повної зупинки останній знаходився попереду патрульного автомобіля (автобуса, мотоцикла) на відстані 10 -15 метрів попереду патрульного автомобіля (автобуса, мотоцикла) чи поста на відстані 10 -15 метрів

#### ПІСЛЯ ЗУПИНКИ Т.З.

Підійти до водія з дотриманням заходів особистої безпеки.  
Привітатися, чітко й зрозуміло назвати свою посаду, звання та прізвище. Повідомити про причину зупинки Т.З.  
Висловити вимогу про пред'явлення водієм для перевірки посвідчення на право керування транспортним засобом, реєстраційного документа на транспортний засіб та інших документів, передбачених ПДР України. Перевірити водія та Т.З. по електронним базам даних.

#### Поліцейський може зупиняти транспортні засоби у разі:

- 1) якщо водій порушив Правила дорожнього руху;
- 2) якщо є очевидні ознаки, що свідчать про технічну несправність транспортного засобу;
- 3) якщо є інформація, що свідчить про причетність водія або пасажирів транспортного засобу до вчинення дорожньо-транспортної пригоди, кримінального чи адміністративного правопорушення, або якщо є інформація, що свідчить про те, що транспортний засіб чи вантаж можуть бути об'єктом чи знаряддям учинення дорожньо-транспортної пригоди, кримінального чи адміністративного правопорушення;
- 4) якщо транспортний засіб перебуває в розшуку;
- 5) якщо необхідно здійснити опитування водія чи пасажирів про обставини вчинення дорожньо-транспортної пригоди, кримінального чи адміністративного правопорушення, свідками якого вони є або могли бути;
- 6) якщо необхідно залучити водія транспортного засобу до надання допомоги іншим учасникам дорожнього руху або поліцейським або як свідка під час оформлення протоколів про адміністративні правопорушення чи матеріалів дорожньо-транспортних пригод;
- 7) якщо уповноважений орган державної влади прийняв рішення про обмеження чи заборону руху;
- 8) якщо спосіб закріплення вантажу на транспортному засобі створює небезпеку для інших учасників дорожнього руху;
- 9) порушення порядку визначення і використання на транспортному засобі спеціальних світлових або звукових сигнальних пристроїв.

## Дії поліцейського при виявленні порушення учасником дорожнього руху вимог ПДР

При порушенні учасником дорожнього руху ПДР

Уживає заходів щодо припинення адміністративного правопорушення

### ЗА НАЯВНОСТІ ПІДСТАВ:

1. Відстороняє водія від керування транспортним засобом (Ст. 266 КУпАП).
2. Здійснює тимчасове затримання транспортних засобів (ст. 265-2 КУпАП).
3. Тимчасово вилучає посвідчення водія (ст. 265-1 КУпАП).

1. Складає протокол про адміністративне правопорушення (якщо розгляд справи здійснює суд – ст. 255, 258 КУпАП).
2. Вносить постанову (якщо розгляд справи здійснює поліцейський ст. 222, 258 КУпАП).



**ПОЛІЦЕЙСЬКИЙ**  
ознайомлює особу з правами, передбаченими статтею 63 Конституції України та статтею 268 КУпАП

ПЕРЕД складенням протоколу про адміністративне правопорушення

ПЕРЕД винесенням постанови в справі про адміністративне правопорушення

### Розгляд справи про адміністративне правопорушення

**ПОЛІЦЕЙСЬКИЙ З'ЯСОВУЄ**

1. Чи належить до компетенції поліції розгляд цієї справи;  
2. Чи правильно складено протокол (якщо складання протоколу передбачено КУпАП) та інші матеріали справи про адміністративне правопорушення;

3. Чи повідомлено належним чином осіб, які беруть участь у розгляді справи, про час і місце її розгляду (якщо справа не розглядається на місці);  
4. Чи витребувано необхідні додаткові матеріали, які потрібні для вирішення справи; КУпАП);.

5. Чи підлягають задоволенню клопотання особи, яка притягається до адміністративної відповідальності, потерпілого, їх законних представників і адвоката.  
6. Наявність підстав за яких справа не може бути розпочато, а розпочате підлягає закриттю (стаття 247 КУпАП).

## ПОЛІЦЕЙСЬКИЙ ЗДІЙСНЮЄ

1. Представлення поліцейського, який розглядає цю справу (назвати посаду, звання, ПІБ);  
2. Оголошує, яка справа підлягає розгляду, хто притягається до адміністративної відповідальності

3. Чи повідомлено належним чином осіб, які беруть участь у розгляді справи про час і місце її розгляду (якщо справа не розглядається на місці)  
4. Чи витребувано необхідні додаткові матеріали, які потрібні для вирішення справи

5. Заслуховуються особи, які беруть участь у розгляді справи  
6. Досліджуються докази і вирішуються клопотання

## РОЗГЛЯНУВШИ СПРАВУ ВІНОСИТЬ ОДНУ З ПОСТАНОВ ПОЛІЦЕЙСЬКИЙ

1. Про накладення адміністративного стягнення

2. Про закриття справи про адміністративне правопорушення

**ПОСТАНОВА**

**про накладення адміністративного стягнення по справі про адміністративне правопорушення у сфері забезпечення безпеки дорожнього руху, зафіксоване не в автоматичному режимі серія АЕ № 234567**

1. 26 грудня 2017

(дата розгляду справи (число, місяць, рік))

2.

м. Дніпроп, пр. Кірова, 87

(місце розгляду справи)

3. Патрульний батальйону ПС м. Дніпро лейтенант поліції Іваненко І.І.

(посада, спеціальне звання та П. І. Б. особи, яка розглядає справу)

4. Особа, щодо якої розглядається справа:

Петренко Петро Петрович.

(П. І. Б.)

01.01.1990.

(дата народження)

м. Дніпро, вул. Касіора, буд. 10, км. 65.

(місце проживання (перебування))

Посвідчення водія АН 34576, від 01.10.2010

(серія та номер посвідчення водія або назва, серія та номер документа, що посвідчує особу)

5. Керуючи транспортним засобом ВАЗ-2110, номерний знак АН 5445 СМ

(марка, модель)

6. «26» 12 2017 року 11 год. 45 хв. на (в) м. Дніпроп на пр.. Кірова, 87 не надав переваги у русі пішоходам на нерегульованому пішохідному переході

(місце скоєння адміністративного правопорушення)

(суть адміністративного правопорушення, опис обставин, установлених при розгляді справи)

чим скоїв(ла) адміністративне правопорушення, передбачене частиною 1 статті 122 КУпАП

**Квитанція про сплату штрафу**

**відповідно до постанови**

**серія \_\_\_\_\_ № \_\_\_\_\_**

Ця частина залишається в банківській установі

1. \_\_\_\_\_

(прізвище, ім'я, по батькові платника)

2. \_\_\_\_\_

(місце проживання (перебування) платника)

3. \_\_\_\_\_

(сума (словами, цифрами))

4. \_\_\_\_\_

(призначення платежу)

5. Частина \_\_\_\_\_, стаття \_\_\_\_\_ КУпАП

6. \_\_\_\_\_

(місце вчинення правопорушення)

7. \_\_\_\_\_

(банк отримувача)

8. \_\_\_\_\_

(код банку отримувача (ЄДРПОУ))

9. \_\_\_\_\_

(МФО банку)

<p>Керуючись положеннями статей 33 та 284 КУпАП,  <b>ПОСТАНОВИВ:</b></p> <p>7. Прийняте по справі рішення: застосувати до гр. <u>Петренка Петра Петровича</u> адміністративне стягнення  (П. І. Б. особи, яка притягається до адміністративної відповідальності)  <u>у вигляді штрафу</u> у розмірі <u>п'ятнадцяти неоподаткованих мінімумів громадян, що становить 255 (двісті п'ятдесят п'ять) гривнів, нуль копійок</u>  (вид адміністративного стягнення)  (сума штрафу)</p> <p>8. До постанови додаються <u>пояснення свідків Кірсева О.С., Синиці С.М.</u></p> <p>9. <u>Іваненко</u>  (підпис особи, яка винесла постанову)</p> <p>10. Копію постанови мною отримано <u>Петренко</u>  (підпис особи, притягнутої до адміністративної відповідальності, запис про відмову від підпису або отримання копії постанови)</p> <p>Копію постанови надіслано рекомендованим листом за вих. номером ___ від «___» _____ 20__ року. Заповнюється у разі надіслання постанови поштою</p>	<p>10.  _____  _____  (розрахунковий рахунок)</p> <p>11. _____ Касир  _____  (підпис)</p> <p>12. _____ Платник  _____  (підпис)</p> <p><b>М. П.</b>  Дата здійснення операції  «__» _____ 20__ року.  Квитанція про сплату штрафу заповнюється банківською установою або платником штрафу</p>
---	---



## II. Особливості оформлення правопорушень, передбачених статтею 130 КУпАП

### ЗУПИНКА ТРАНСПОРТНОГО ЗАСОБУ (підстави – стаття 35 ЗУ «Про Національну поліцію»)

#### ПОДАТИ СИГНАЛ ПРО ЗУПИНКУ Т.З.

з використанням спеціальних звукових та світлових пристроїв, гучномовцем чи іншим зрозумілим способом

**ВРАХУВАТИ:** місце для зупинки транспортного засобу поліцейський повинен вказувати так, щоб після повної зупинки останній знаходився попереду патрульного автомобіля (автобуса, мотоцикла) на відстані 10 -15 метрів попереду патрульного автомобіля (автобуса, мотоцикла) чи поста на відстані 10 -15 метрів

#### ПІСЛЯ ЗУПИНКИ Т.З.

Підійти до водія з дотриманням заходів особистої безпеки.  
Привітатися, чітко й зрозуміло назвати свою посаду, звання та прізвище. Повідомити про причину зупинки Т.З.  
Висловити вимогу про пред'явлення водієм для перевірки посвідчення на право керування транспортним засобом, реєстраційного документа на транспортний засіб та інших документів, передбачених ПДР України. Перевірити водія та Т.З. по електронним базам даних.

#### Поліцейський може зупиняти транспортні засоби у разі:

- 1) якщо водій порушив Правила дорожнього руху;
- 2) якщо є очевидні ознаки, що свідчать про технічну несправність транспортного засобу;
- 3) якщо є інформація, що свідчить про причетність водія або пасажирів транспортного засобу до вчинення дорожньо-транспортної пригоди, кримінального чи адміністративного правопорушення, або якщо є інформація, що свідчить про те, що транспортний засіб чи вантаж можуть бути об'єктом чи знаряддям учинення дорожньо-транспортної пригоди, кримінального чи адміністративного правопорушення;
- 4) якщо транспортний засіб перебуває в розшуку;
- 5) якщо необхідно здійснити опитування водія чи пасажирів про обставини вчинення дорожньо-транспортної пригоди, кримінального чи адміністративного правопорушення, свідками якого вони є або могли бути;
- 6) якщо необхідно залучити водія транспортного засобу до надання допомоги іншим учасникам дорожнього руху або поліцейським або як свідка під час оформлення протоколів про адміністративні правопорушення чи матеріалів дорожньо-транспортних пригод;
- 7) якщо уповноважений орган державної влади прийняв рішення про обмеження чи заборону руху;
- 8) якщо спосіб закріплення вантажу на транспортному засобі створює небезпеку для інших учасників дорожнього руху;
- 9) порушення порядку визначення і використання на транспортному засобі спеціальних світлових або звукових сигнальних пристроїв.

## ОЗНАКИ СП'ЯНІННЯ

### АЛКОГОЛЬНОГО:

- Запах алкоголю з порожнини рота;
- Порушення координації рухів;
- Порушення мови;
- Виражене тремтіння пальців рук;
- Різка зміна забарвлення шкірного покриву обличчя;
- Поведінка, що не відповідає обстановці.

### НАРКОТИЧНОГО:

- Наявність однієї чи декількох ознак стану алкогольного сп'яніння (крім запаху алкоголю з порожнини рота);
- Звужені чи дуже розширені зіниці, які не реагують на світло;
- Сповільненість або навпаки підвищена жвавість чи рухливість ходи, мови;
- Почервоніння обличчя або неприродна блідість.

## ОГЛЯД ПРОВОДИТЬСЯ

Поліцейським на місці зупинки ТЗ



Лікарем закладу охорони здоров'я



ПІСЛЯ ВИЯВЛЕННЯ ОЗНАК СП'ЯНІННЯ ПОЛІЦЕЙСЬКИЙ  
ВІДСТОРОНЯЄ ВОДІЯ ВІД КЕРУВАННЯ ТРАНСПОРТНИМ  
ЗАСОБОМ

Пропонує пройти огляд  
на місці зупинки Т.З.

У разі відмови водія від огляду  
поліцейським на місці зупинки Т.З.  
*ЧИ НЕПОГОДЖЕННЯ З ЙОГО  
РЕЗУЛЬТАТОМ* – пропонує пройти  
огляд в закладі охорони здоров'я

У разі відмови від огляду на місці  
зупинки Т.З. та в закладі охорони  
здоров'я – зафіксувати відмову за  
допомогою 2 свідків, скласти  
протокол за ст. 130 КУпАП

**Огляд на стан сп'яніння поліцейським на місці зупинки транспортного засобу.**

ПЕРЕД ПРОВЕДЕННЯМ ОГЛЯДУ НА СТАН СП'ЯНІННЯ  
ПОЛІЦЕЙСЬКИЙ:

Інформує особу, яка підлягає огляду на стан сп'яніння,  
про порядок застосування спеціального технічного  
засобу та на її вимогу надає сертифікат відповідності та  
свідоцтво про перевірку робочого засобу вимірювальної  
техніки

Залучає двох свідків.  
(Не можуть бути залучені як  
свідки поліцейські або особи,  
щодо неупередженості яких є  
сумніви)

## ЗДІЙСНЮЮЧИ ОГЛЯД ПОЛІЦЕЙСЬКИЙ

Установлює стан алкогольного сп'яніння з використанням спеціальних технічних засобів, показники яких після проведення тесту мають цифровий показник більше 0,2 проміле алкоголю в крові.

Показники технічного засобу роздруковуються на папері та долучаються до протоколу про адміністративне правопорушення.

Результати огляду зазначаються в акті огляду на стан алкогольного сп'яніння.

## Результати огляду, проведеного поліцейським, зазначаються в АКТІ ОГЛЯДУ

1 примірник - водієві

2 примірник – у поліцейського (та/або долучається до протоколу про адміністративне правопорушення у разі встановлення стану сп'яніння)

**Акт огляду на стан алкогольного сп'яніння з використанням спеціальних технічних засобів**

Огляд проведений у зв'язку з виявленими ознаками: Запах алкоголю з порожнини рота, поведінка, що не відповідає обстановці

за допомогою засобу \_\_\_\_\_ «ДРАГЕР» № 1234  
(назва, номер спеціального технічного засобу)

Результати огляду на стан сп'яніння: \_\_\_\_\_ 1,2 проміле  
(проба позитивна/негативна та кількісний показник)

З результатами згоден \_\_\_\_\_ Петренко П.П.  
(П.І.Б. та підпис особи, стосовно якої проводився огляд, запис про відмову від підпису)

Свідки огляду:

1. П.І.Б. Васін Василь Васильович. \_\_\_\_\_

місце проживання (перебування) м. Дніпро, пр.. Кірова, 47, кв. 11  
підпис ВАСІН

2. П.І.Б. 2.Акулов Артем Сергійович.

місце проживання (перебування) м. Дніпро, вул. Кірова, 45, кв. 34  
підпис АКУЛОВ

Посада, найменування підрозділу Національної поліції України, спеціальне звання, П.І.Б. та підпис особи, яка склала акт , патрульний батальйону ПП м. Дніпро лейтенант поліції Іваненко І.І.

**ПРОТОКОЛ**  
**про адміністративне правопорушення**  
**серії \_\_\_\_\_ № \_\_\_\_\_**

«26» грудня 2017 року 11 год. 30хв.

м. Дніпро, пр. Кірова, 46

(місце складання протоколу)

Я, патрульний батальйону ПП м. Дніпро лейтенант поліції Іваненко І.І.

(посада, спеціальне звання, П. І. Б. поліцейського, який склав протокол)

склав(ла) цей протокол про те, що громадянин(ка) Петренко Петро Петрович,

дата народження 10.10.1990, громадянство України, місце проживання (перебування) м. Дніпро, пр. Петровського, 10, кв. 45,

місце роботи ФОП Петренко слюсар, особу встановлено Посвідчення водія АА 455678 від 10.10. 2010

(серія та номер посвідчення водія або назва, серія та номер документа, що посвідчує особу

транспортний засіб ВАЗ-2110, номерний знак АА 3456 СМ, належність Петренко Петро Петрович,

(марка, модель)

«26» 12 2017 року 11 год. 15 хв. на (в) м. Дніпро на пр.. Кірова, 46

(місце скоєння адміністративного правопорушення)

Водій Петренко П.П. керував транспортним засобом ВАЗ-2110, н.з. АА 3456 СМ в стані алкогольного сп'яніння (1,2 проміле). Огляд на сп'яніння проводився у встановленому порядку з використанням технічного засобу «ДРАГЕР» № 1234.

(суть адміністративного правопорушення, опис

установлених обставин)

чим порушив(ла) вимоги п. 2.9 А Правил дорожнього руху, за що відповідальність передбачена ч. 1 ст. 130 КУпАП.

Свідки чи потерпілі: 1. Васін Василь Васильович, м. Дніпро, пр.. Кірова, 47, кв. 11  
(П. І. Б., місце проживання (перебування)) (підпис)

2. Акулов Артем Сергійович, м. Дніпро, вул. Кірова, 45, кв. 34  
(П. І. Б., місце проживання (перебування)) (підпис)

До протоколу додаються: акт огляду, рапорт поліцейського, пояснення свідків Васи́на та Акулова, роздруковка з технічного засобу «Драгер» № 1234

Гр-ну(ці) Петренку П.П. роз'яснено його (її) права та обов'язки, передбачені ст. 63 Конституції України, ст. 268 КУпАП, і  
(прізвище та ініціали)

повідомлено, що розгляд адміністративної справи відбудеться «10» 01 2017 року о 10 год.00 хв. у Кіровському районному суді м. Дніпро

Особа, яка ознайомена з місцем та часом розгляду справи Петренко.  
(підпис)

Пояснення особи, яка притягається до адміністративної відповідальності, по суті порушення від пояснення відмовився у присутності двох свідків

Тимчасово вилучені документи: Посвідчення водія АА 455678 від 10.10.2010

Тимчасовий дозвіл на право керування транспортним засобом отримав(ла) Петренко

(підпис особи, яка притягається до

адміністративної відповідальності)

Підпис поліцейського, який склав протокол Іваненко

Підпис особи, яка притягається до адміністративної відповідальності Зі змістом протоколу ознайомлений, копію протоколу отримав, внесені про мене дані – правильні.

(зі змістом протоколу ознайомлений(а), копію протоколу

отримав(ла), внесені про мене дані – правильні) Петренко

## Проведення огляду на стан сп'яніння в закладах охорони здоров'я і оформлення його результатів

Проводиться у разі відмови водія від огляду поліцейським на місці зупинки транспортного засобу чи непогодження з його результатом та погодження з пропозицією поліцейського пройти огляд в закладі охорони здоров'я

Огляд проводиться лікарем в присутності водія

Лікар складає Акт медичного огляду та Висновок огляду у 3 екземплярах (1- водієві; 2 – поліцейському; 3 – залишається в лікарні)

У разі відмови від огляду на місці зупинки транспортного засобу та в закладі охорони здоров'я – зафіксувати відмову за допомогою 2 свідків та скласти протокол за ст. 130 КУпАП

ПОЛІЦЕЙСЬКИЙ  
фіксує відмову за допомогою 2 свідків  
(відбирає пояснення)

ПОЛІЦЕЙСЬКИЙ  
складає протокол про  
адміністративне правопорушення



**ПРОТОКОЛ**  
про адміністративне правопорушення  
серії \_\_\_\_ № \_\_\_\_\_

«26» грудня 2017 року 11 год. 30 хв.

м. Дніпро, пр. Кірова, 46  
(місце складання протоколу)

Я, патрульний батальйону ПП м. Дніпро лейтенант поліції Іваненко І.І.  
(посада, спеціальне звання, П. І. Б. поліцейського, який склав протокол)

склав(ла) цей протокол про те, що громадянин(ка) Петренко Петро Петрович,  
дата народження 10.10.1990, громадянство України, місце проживання (перебування) м. Дніпро, пр. Петровського, 10, кв. 45,

місце роботи ФОП Петренко слюсар, особу встановлено Посвідчення водія АА 455678 від 10.10. 2010  
\_\_\_\_\_ (серія та номер посвідчення водія або назва, серія та номер документа, що посвідчує особу)

транспортний засіб ВАЗ-2110, номерний знак АА 3456 СМ, належність Петренко Петро  
Петрович

(марка, модель)

«26» 12 2017 року 11 год. 15 хв. на (в) м. Дніпро на пр. Кірова, 46  
(місце скоєння адміністративного правопорушення)

Водій Петренко П.П. керував транспортним засобом ВАЗ-2110, н.з. АА 3456 СМ в стані алкогольного сп'яніння (1,2 проміле).  
Стан алкогольного сп'яніння підтверджується висновком медичного огляду № 5555 від 26.12.2017 р. ДОНД

(суть адміністративного правопорушення, опис установлених обставин)  
чим порушив(ла) вимоги п. 2.9 А Правил дорожнього руху, за що відповідальність передбачена ч. 1 ст. 130 КУпАП.

Свідки чи потерпілі: 1. відсутні

(П. І. Б., місце проживання (перебування)) (підпис)

2. \_\_\_\_\_

(П. І. Б., місце проживання (перебування)) (підпис)

До протоколу додаються: рапорт поліцейського, медичного огляду № 5555 від 26.12.2017 р.

Гр-ну(ці) Петренку П.П. роз'яснено його (її) права та обов'язки, передбачені ст. 63 Конституції України, ст. 268 КУпАП, і (прізвище та ініціали)

повідомлено, що розгляд адміністративної справи відбудеться «10» 01 2017 року о 10 год.00 хв. у Кіровському районному суді м. Дніпро

Особа, яка ознайомена з місцем та часом розгляду справи

Петренко.

(підпис)

Пояснення особи, яка притягається до адміністративної відповідальності, по суті порушення від пояснення відмовився у присутності двох свідків

Тимчасово вилучені документи: Посвідчення водія АА 455678 від 10.10.2010

Тимчасовий дозвіл на право керування транспортним засобом отримав(ла)

Петренко

(підпис особи, яка притягається до

адміністративної відповідальності)

Підпис поліцейського, який склав протокол Іваненко

Підпис особи, яка притягається до адміністративної відповідальності Зі змістом протоколу ознайомлений, копію протоколу отримав, внесені про мене дані – правильні.

(зі змістом протоколу ознайомлений(а), копію протоколу

отримав(ла), внесені про мене дані – правильні)

Петренко

**ПРОТОКОЛ**  
про адміністративне правопорушення  
серії \_\_\_\_\_ № \_\_\_\_\_

«26» грудня 2017 року 11 год. 30хв.

м. Дніпро, пр. Кірова, 46  
(місце складання протоколу)

Я, патрульний батальйону ПП м. Дніпро лейтенант поліції Іваненко І.І.  
(посада, спеціальне звання, П. І. Б. поліцейського, який склав протокол)

склав(ла) цей протокол про те, що громадянин(ка) Петренко Петро Петрович,  
дата народження 10.10.1990, громадянство України, місце проживання (перебування) м. Дніпро, пр. Петровського, 10, кв. 45,

місце роботи Ф ОП Петренко слюсар, особу встановлено Посвідчення водія АА 455678 від 10.10. 2010  
\_\_\_\_\_ (серія та номер посвідчення водія або назва, серія та номер документа, що посвідчує особу)

транспортний засіб ВАЗ-2110, номерний знак АА 3456 СМ, належність Петренко Петро  
Петрович  
\_\_\_\_\_ (марка, модель)

«26» 12 2017 року 11 год. 15 хв. на (в) м. Дніпро на пр.. Кірова, 46

\_\_\_\_\_ (місце скоєння адміністративного правопорушення)

Водій Петренко П.П. керував транспортним засобом ВАЗ-2110, н.з. АА 3456 СМ з явними ознаками алкогольного сп'яніння (знах алкоголю з порожнини рота, порушена координація рухів). Від проходження медичного огляду на стан сп'яніння з використанням технічного засобу «ДРАГЕР» № 1234, та в медичному закладі відмовився в присутності двох свідків

\_\_\_\_\_ (суть адміністративного правопорушення, опис установлених обставин)

чим порушив(ла) вимоги п. 2.5 Правил дорожнього руху, за що відповідальність передбачена ч. 1 ст. 130 КУпАП.

Свідки чи потерпілі: 1. Васін Василь Васильович, м. Дніпро, пр.. Кірова, 47, кв. 11  
(П. І. Б., місце проживання (перебування)) (підпис)

2. Акулов Артем Сергійович, м. Дніпро, вул. Кірова, 45, кв. 34  
(П. І. Б., місце проживання (перебування)) (підпис)

До протоколу додаються: рапорт поліцейського, пояснення свідків Васіна та Акулова  
Гр-ну(ці) Петренку П.П. роз'яснено його (її) права та обов'язки, передбачені ст. 63 Конституції України, ст. 268 КУпАП, і  
(прізвище та ініціали)

повідомлено, що розгляд адміністративної справи відбудеться «10» 01 2017 року о 10 год.00 хв. у Кіровському районному суді м. Дніпро

Особа, яка ознайоmlена з місцем та часом розгляду справи Петренко.  
(підпис)

Пояснення особи, яка притягається до адміністративної відповідальності, по суті порушення від пояснення відмовився у присутності  
двох свідків

Тимчасово вилучені документи: Посвідчення водія АА 455678 від 10.10.  
2010

Тимчасовий дозвіл на право керування транспортним засобом отримав(ла)  
Петренко

(підпис особи, яка притягається до

адміністративної відповідальності)

Підпис поліцейського, який склав протокол Іваненко

Підпис особи, яка притягається до адміністративної відповідальності Зі змістом протоколу ознайомлений, копію протоколу отримав,  
внесені про мене дані – правильні.

(зі змістом протоколу ознайомлений(а), копію протоколу

отримав(ла), внесені про мене дані – правильні) Петренко

### III. Особливості оформлення правопорушень, передбачених статтею 124 КУпАП



З'ясувати:

1. Місце, час, характер, обставини і наслідки події;
2. Відомості про наявність потерпілих, їх П.І.П/Б., вік, домашню адресу, місце роботи, домашній та робочий телефони;
3. Чи їм надали медичну допомогу, куди вони відправлені. Якщо потерпілий направлений в медичний заклад попутним транспортним засобом - марка і номерний знак автомобіля;
4. Дані про транспортні засоби, причетні до ДТП, марка, номерний знак, належність, місцезнаходження;
5. Відомості про заявника: П.І.П/Б., домашня адреса, телефон. З'ясувати, чи заявник став очевидцем події, або її учасником.

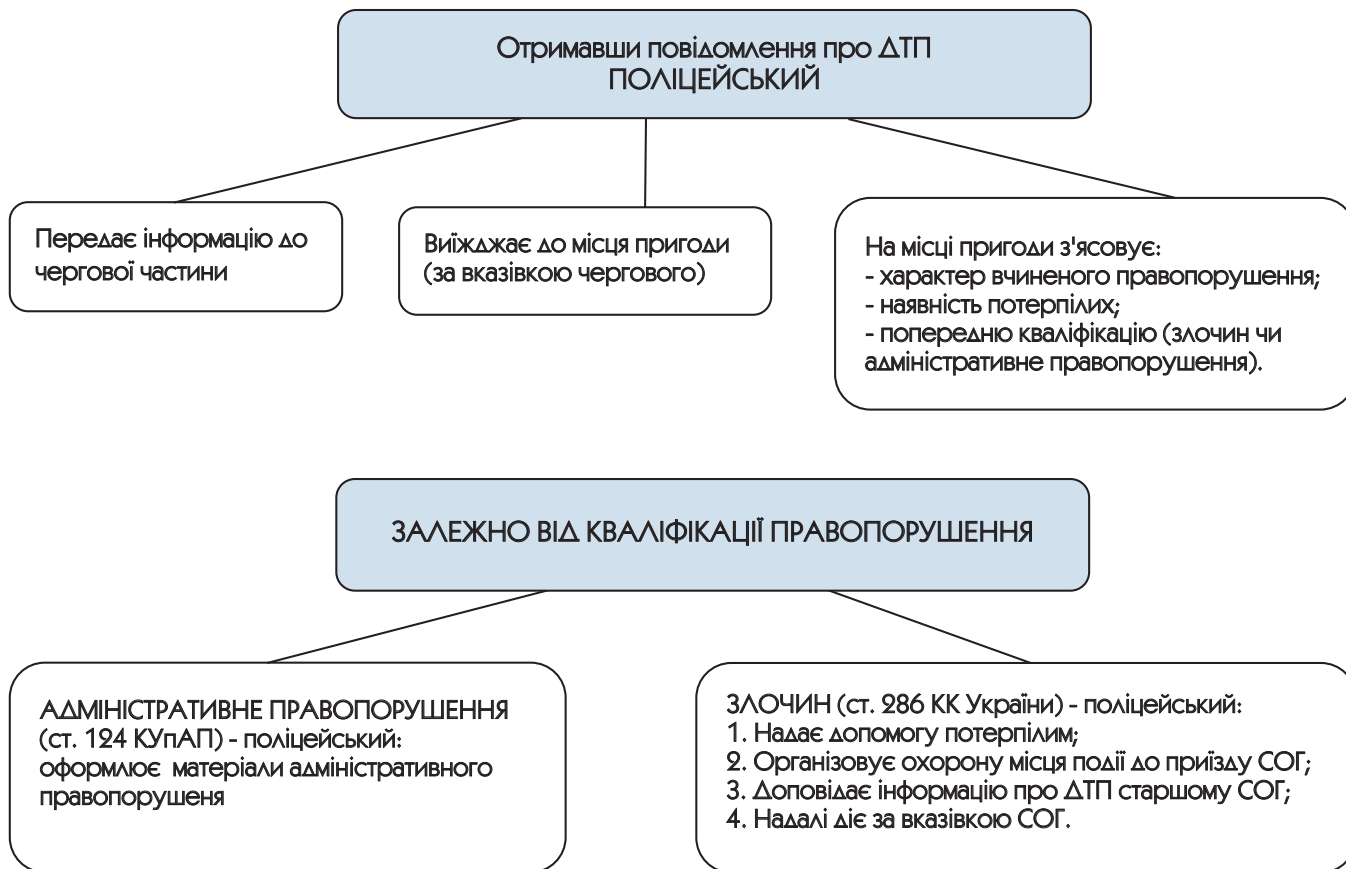



Бланк схеми ДТП:

1. Заповнюється поліцейським;
2. Заповнюється виключно кульковою ручкою синього або чорного кольору;
3. Заповнюється розбірливо;

4. Підписується учасниками ДТП двічі:
  - на лицьовому боці про ознайомлення зі схемою;
  - на зворотному боці про правильність внесення даних.

## На схемі ДТП фіксуються

- 1) ділянка дороги, на якій сталась ДТП;
- 2) сталі орієнтири, до яких на схемі здійснена прив'язка об'єктів та слідів;
- 3) транспортні засоби, причетні до ДТП, координати їх розміщення відносно елементів проїжджої частини та сталих орієнтирів;
- 4) сліди гальмового шляху коліс транспортних засобів: їх розміщення відносно елементів проїжджої частини; довжина від їх початку до кожного колеса транспортного засобу із зображенням місць розривів; довжина слідів на ділянках з різним покриттям;

- 5) інші сліди та предмети, що стосуються пригоди: розміщення частин та об'єктів (уламки кузова, частинки фарби, уламки скла, осипання ґрунту, сліди рідини), що відокремилися від транспортного засобу, відносно елементів проїжджої частини, транспортних засобів; площа розсіювання уламків скла, осипання ґрунту;
- 6) координати місця зіткнення, наїзду відносно сталих орієнтирів;
- 7) ширина проїжджої частини разом з роздільними смугами;

- 8) ширина тротуарів, узбіччя;
- 9) розміри ділянок з різним станом дорожнього покриття;
- 10) розміри та розміщення дефектів дорожнього покриття;
- 11) розташування дорожньої розмітки;
- 12) розташування світлофорів, дорожніх знаків та інших засобів технічного регулювання дорожнього руху;
- 13) розташування шлагбаума, засобів сигналізації, дорожніх знаків на підході до залізничного переїзду



На зворотному боці схеми ДТП фіксуються

- 1) марка (модель) пошкодженого транспортного засобу;
- 2) номерний знак транспортного засобу;
- 3) власник (співвласник) транспортного засобу;
- 4) серія та номер полісу обов'язкового страхування цивільно-правової відповідальності власників наземних транспортних засобів та назва страхової організації, яка його видала, а у разі його відсутності - посвідчення відповідної категорії осіб, для яких наявність полісу не є обов'язковою;

- 5) перелік видимих (зовнішніх) пошкоджень транспортного засобу, які сталися внаслідок ДТП;
  - 6) вид пригоди;
  - 7) кількість учасників ДТП;
  - 8) порушення пункту Правил дорожнього руху;
  - 9) результати огляду на стан сп'яніння (у випадку його проведення);
  - 10) тип транспортного засобу.
- Вказана інформація завіряється підписами водіїв.

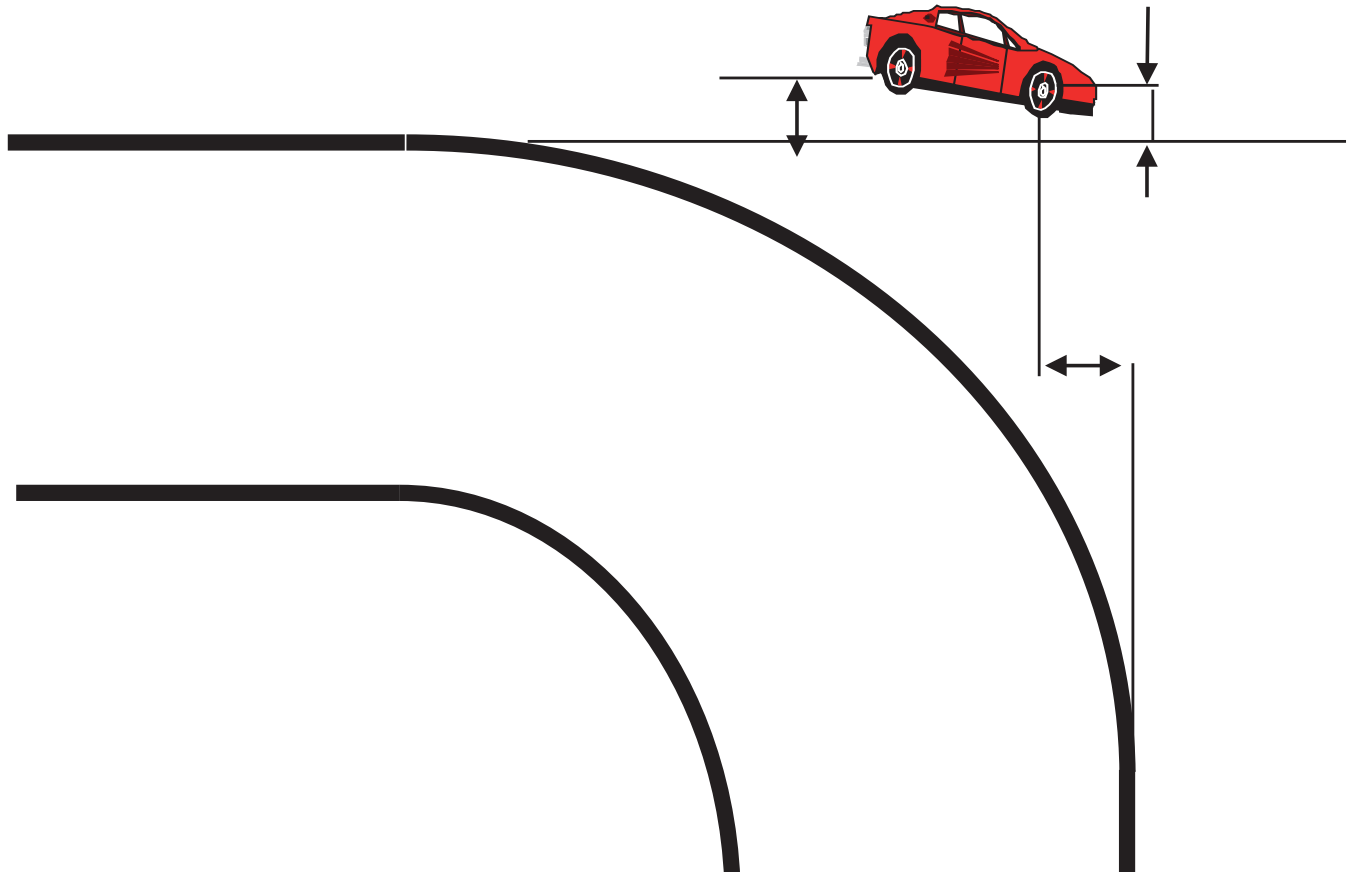

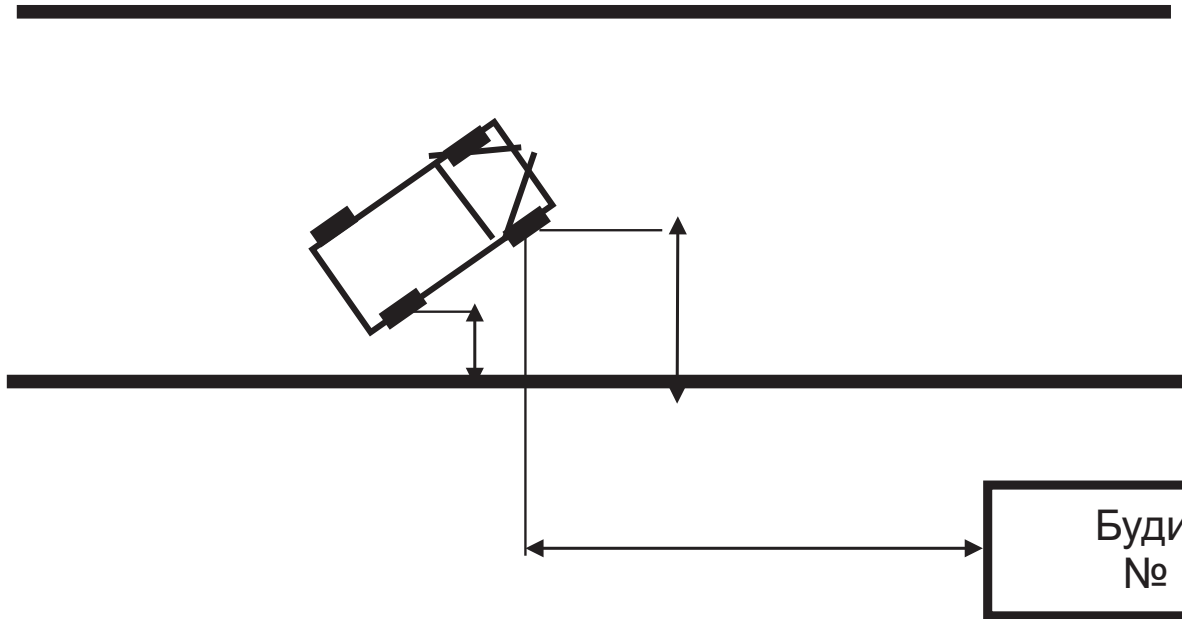

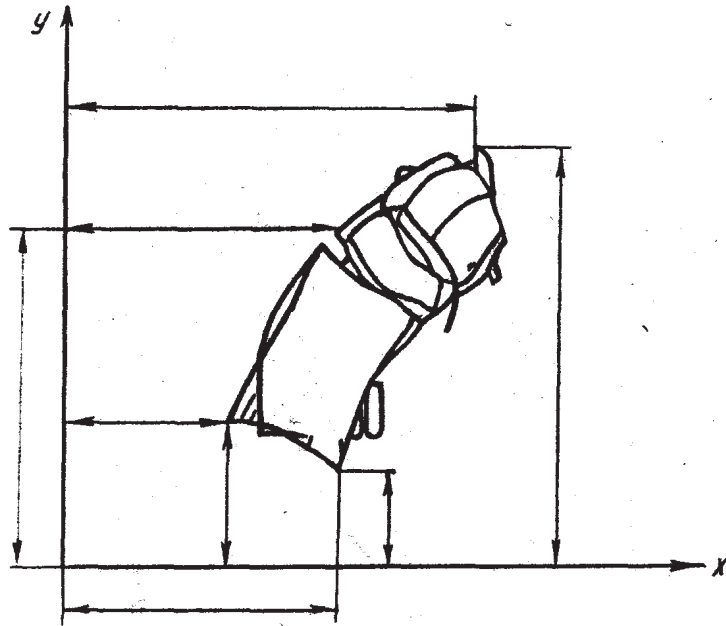

Фіксація положення автомобіля на схемі ДТП у випадку зміни його бази внаслідок сильної деформації

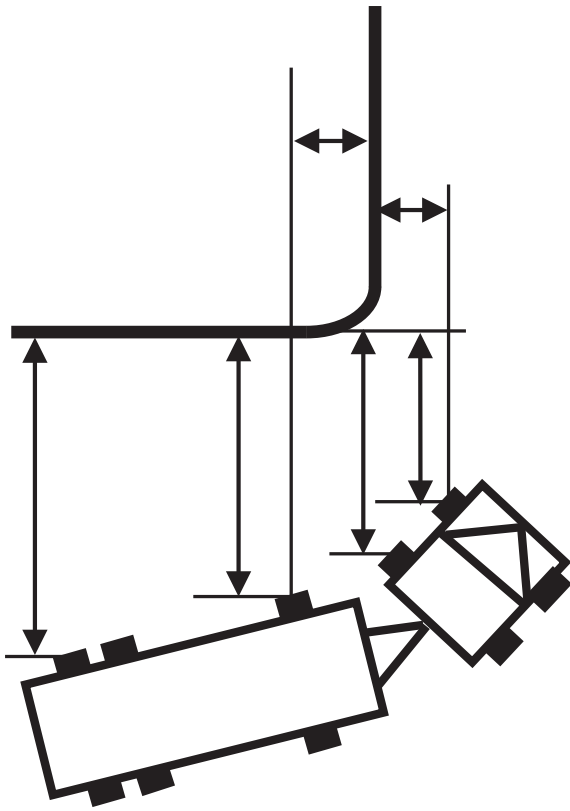

Y

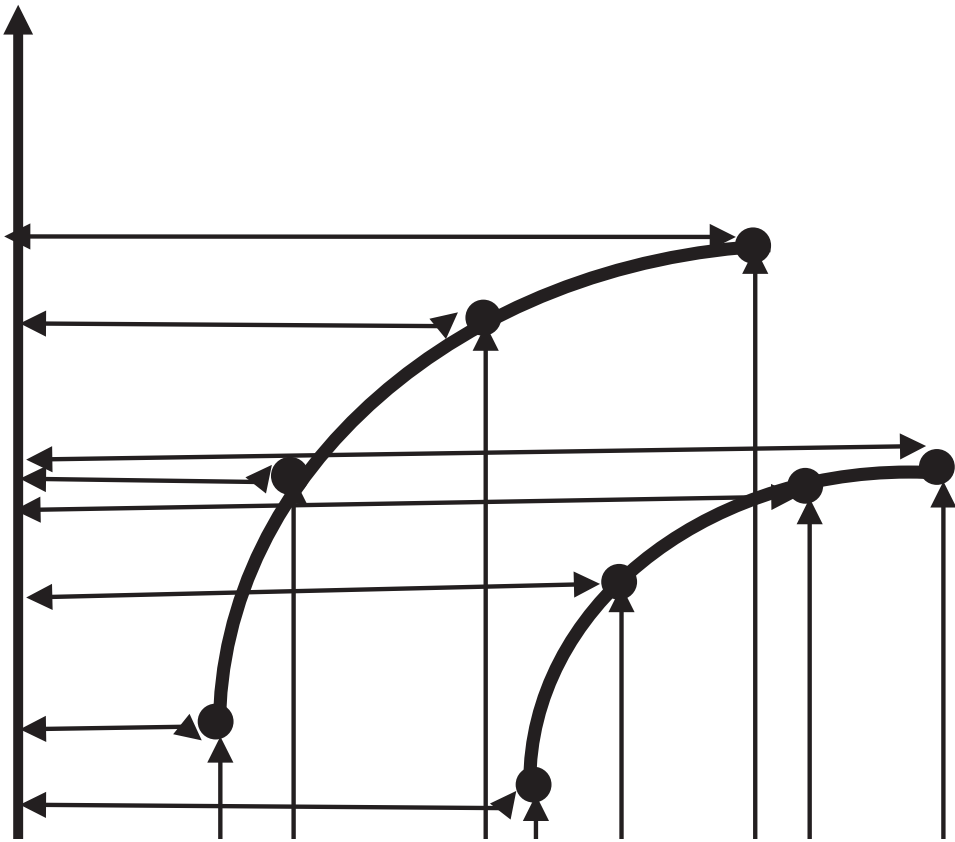

Розділ III.  
Запобігання та протидія домашньому насильству  
уповноваженими підрозділами Національної поліції

---

## I. Запобігання та протидія домашнього насильства уповноваженими підрозділами Національної поліції



### ЗАКОН УКРАЇНИ

від 7 грудня 2017 року  
№ 2229-VIII

#### Про запобігання та протидію домашньому насильству

(Відомості Верховної Ради (ВВР), 2018, № 5, ст.35)

Цей Закон визначає організаційно-правові засади запобігання та протидії домашньому насильству, основні напрями реалізації державної політики у сфері запобігання та протидії домашньому насильству, спрямовані на захист прав та інтересів осіб, які постраждали від такого насильства.

#### Розділ I ЗАГАЛЬНІ ПОЛОЖЕННЯ

##### Стаття 1. Визначення термінів

1. У цьому Законі терміни вживаються в такому значенні:

- 1) дитина-кривдник - особа, яка не досягла 18 років та вчинила домашнє насильство у будь-якій формі;
- 2) дитина, яка постраждала від домашнього насильства (далі - постраждала дитина), - особа, яка не досягла 18 років та зазнала домашнього насильства у будь-якій формі або стала свідком (очевидцем) такого насильства;
- 3) домашнє насильство - діяння (дії або бездіяльність) фізичного, сексуального, психологічного або економічного насильства, що вчиняються в сім'ї чи в межах місця проживання або між родичами, або між колишнім чи теперішнім подружжям, або між іншими особами, які спільно проживають (проживали) однією сім'єю, але не перебувають (не перебували) у родинних відносинах чи у шлюбі між собою, незалежно від того, чи проживає (проживала) особа, яка вчинила домашнє насильство, у тому самому місці, що й постраждала особа, а також погрози вчинення таких діянь;
- 4) економічне насильство - форма домашнього насильства, що включає умисне позбавлення жителя, баж. одягу, іншого майна, коштів чи документів або можливості користуватися ними, залишення без догляду чи пилькування, перешкоджання в отриманні необхідних послуг з лікування чи реабілітації, заборону працювати, примушування до праці, заборону навчатися та інші правопорушення економічного характеру;
- 5) запобігання домашньому насильству - система заходів, що здійснюються органами виконавчої влади, органами місцевого самоврядування, підприємствами, установами та організаціями, а також громадянами України, іноземцями та особами без громадянства, які перебувають в Україні на законних підставах, та спрямовані на підвищення рівня обізнаності суспільства щодо форм, причин і наслідків домашнього насильства, формування нетерпимого ставлення до насильницької моделі поведінки у приватних стосунках, небайдужого ставлення до постраждалих осіб, насамперед до постраждалих дітей, виконання дискримінаційних умовень про соціальні ролі та обов'язки жінок і чоловіків, а також будь-яких звичаїв і традицій, що на них ґрунтуються;
- 6) кривдник - особа, яка вчинила домашнє насильство у будь-якій формі;

### Домашнє насильство -

діяння (дії або бездіяльність) фізичного, сексуального, психологічного або економічного насильства, що вчиняються в сім'ї чи в межах місця проживання або між родичами, або між колишнім чи теперішнім подружжям, або між іншими особами, які спільно проживають (проживали) однією сім'єю, але не перебувають (не перебували) у родинних відносинах чи у шлюбі між собою, незалежно від того, чи проживає (проживала) особа, яка вчинила домашнє насильство, у тому самому місці, що й постраждала особа, а також погрози вчинення таких діянь.



## ФОРМИ ДОМАШНЬОГО НАСИЛЬСТВА

**Фізичне насильство** - форма домашнього насильства, що включає ляпаси, стусани, штовхання, щипання, шмагання, кусання, а також незаконне позбавлення волі, нанесення побоїв, мордування, заподіяння тілесних ушкоджень різного ступеня тяжкості, залишення в небезпеці, ненадання допомоги особі, яка перебуває в небезпечному для життя стані, заподіяння смерті, вчинення інших правопорушень насильницького характеру.

**Сексуальне насильство** - форма домашнього насильства, що включає будь-які діяння сексуального характеру, вчинені стосовно повнолітньої особи без її згоди або стосовно дитини незалежно від її згоди, або в присутності дитини, примушування до акту сексуального характеру з третьою особою, а також інші правопорушення проти статевої свободи чи статевої недоторканості особи, у тому числі вчинені стосовно дитини або в її присутності.

**Психологічне насильство**- форма домашнього насильства, що включає словесні образи, погрози, у тому числі щодо третіх осіб, приниження, переслідування, залякування, інші діяння, спрямовані на обмеження волевиявлення особи, контроль у репродуктивній сфері, якщо такі дії або бездіяльність викликали у постраждалої особи побоювання за свою безпеку чи безпеку третіх осіб, спричинили емоційну невпевненість, нездатність захистити себе або завдали шкоди психічному здоров'ю особи.

**Економічне насильство**- форма домашнього насильства, що включає умисне позбавлення житла, їжі, одягу, іншого майна, коштів чи документів або можливості користуватися ними, залишення без догляду чи піклування, перешкоджання в отриманні необхідних послуг з лікування чи реабілітації, заборону працювати, примушування до праці, заборону навчатися та інші правопорушення економічного характеру.

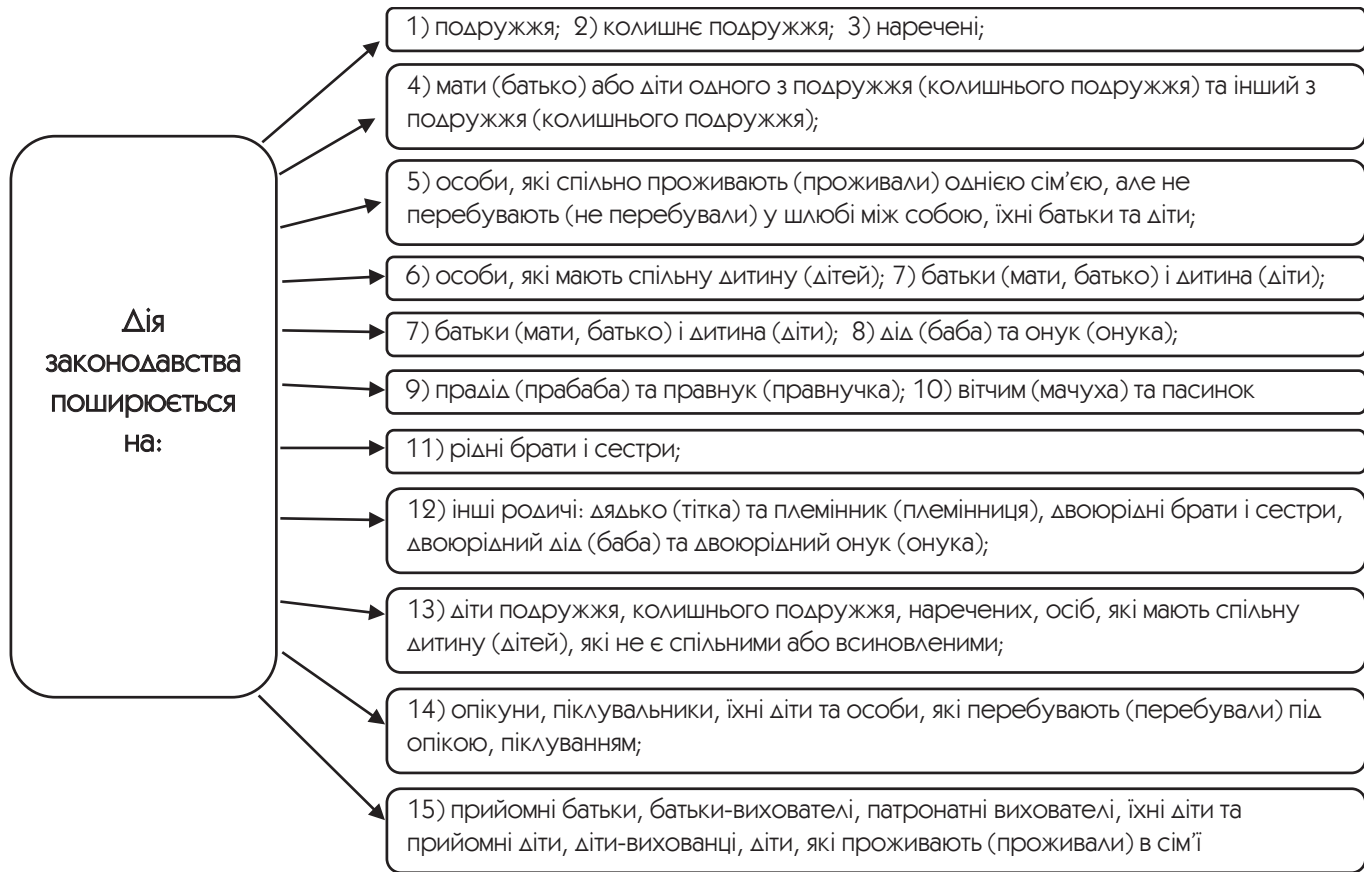

Стаття 10 Закону України «Про запобігання та протидію домашньому насильству»  
Повноваження уповноважених підрозділів  
Національної поліції України у сфері запобігання  
та протидії домашньому насильству.

### ВАЖЛИВО

Поліцейські можуть проникати до житла особи без вмотивованого рішення суду в невідкладних випадках, пов'язаних із припиненням вчинюваного акту домашнього насильства, у разі безпосередньої небезпеки для життя чи здоров'я постраждалої особи.

- 1) виявлення фактів домашнього насильства та своєчасне реагування на них.
- 2) прийом і розгляд заяв та повідомлень про вчинення домашнього насильства, вжиття заходів для його припинення та надання допомоги постраждалим особам з урахуванням результатів оцінки ризиків у порядку, визначеному центральним органом виконавчої влади, що забезпечує формування державної політики у сфері запобігання та протидії домашньому насильству, спільно з Національною поліцією України;
- 3) інформування постраждалих осіб про їхні права, заходи і соціальні послуги, якими вони можуть скористатися;
- 4) винесення термінових заборонних приписів стосовно кривдників;
- 5) взяття на профілактичний облік кривдників та проведення з ними профілактичної роботи в порядку, визначеному законодавством;
- 6) здійснення контролю за виконанням кривдниками спеціальних заходів протидії домашньому насильству протягом строку їх дії;
- 7) анулювання дозволів на право придбання, зберігання, носіння зброї та боєприпасів їх власникам у разі вчинення ними домашнього насильства, а також вилучення зброї та боєприпасів у порядку, визначеному законодавством;
- 8) взаємодія з іншими суб'єктами, що здійснюють заходи у сфері запобігання та протидії домашньому насильству;
- 9) звітування центральному органу виконавчої влади, що реалізує державну політику у сфері запобігання та протидії домашньому насильству, про результати здійснення повноважень у цій сфері у порядку, визначеному центральним органом виконавчої влади, що забезпечує формування державної політики у сфері запобігання та протидії домашньому насильству.

## Засоби впливу на кривдника



Стаття 24 Закону України  
«Про запобігання та протидію домашньому  
насильству»

Спеціальні заходи щодо протидії домашньому  
насильству:

1) терміновий заборонний припис стосовно  
кривдника;

2) обмежувальний припис стосовно кривдника;

3) взяття на профілактичний облік кривдника та  
проведення з ним профілактичної роботи;

4) направлення кривдника на проходження  
програми для кривдників.

Стаття 25 Закону України  
“Про запобігання та протидію домашньому  
насильству”

**Терміновий заборонний припис**

Терміновий заборонний припис вноситься кривднику уповноваженими підрозділами органів Національної поліції України у разі існування безпосередньої загрози життю чи здоров'ю постраждалої особи з метою негайного припинення домашнього насильства, недопущення його продовження чи повторного вчинення.

**ВАЖЛИВО**

Терміновий заборонний припис вноситься за заявою постраждалої особи, а також за власною ініціативою працівником уповноваженого підрозділу органів Національної поліції України за результатами оцінки ризиків.

Терміновий заборонний припис виноситься кривднику (строком до 10 діб) в разі існування безпосередньої загрози життю чи здоров'ю постраждалої особи з метою негайного припинення домашнього насильства, недопущення його продовження чи повторного вчинення

Зобов'язання залишити місце проживання (перебування) постраждалої особи

**ЗАХОДИ**

Заборона на вхід та перебування в місці проживання (перебування) постраждалої особи

Заборона в будь-який спосіб контактувати з постраждалою особою

Терміновий заборонний припис вручається кривднику,  
а його копія – постраждалій особі або її представнику

Стаття 26 Закону України “Про запобігання та протидію домашньому насильству”

### Обмежувальний припис стосовно кривдника

Право звернення до суду із заявою про видачу обмежувального припису стосовно кривдника мають:

1) постраждала особа або її представник;

2) у разі вчинення домашнього насильства стосовно дитини - батьки або інші законні представники дитини, родичі дитини (баба, дід, повнолітні брат, сестра), мачуха або вітчим дитини, а також орган опіки та піклування;

3) у разі вчинення домашнього насильства стосовно недієздатної особи - опікун, орган опіки та піклування.

Обмежувальний припис стосовно кривдника – встановлений у судовому порядку захід тимчасових прав чи покладення обов'язків на особу, яка вчинила домашнє насильство, спрямований на забезпечення безпеки постраждалої особи  
Обмежувальний припис видається на строк від 1 до 6 місяців

Обмежувальний припис стосовно кривдника може бути продовжений судом на строк не більше 6 місяців

Заходи тимчасового обмеження прав кривдника або покладення на нього обов'язків:

1) заборона перебувати в місці спільного проживання (перебування) з постраждалою особою;

2) усунення перешкод у користуванні майном, що є об'єктом права спільної сумісної власності або особистою приватною власністю постраждалої особи;

3) обмеження спілкування з постраждалою дитиною;

4) заборона наблизитися на визначену відстань до місця проживання (перебування), навчання, роботи, інших місць частого відвідування постраждалою особою;

5) заборона особисто і через третіх осіб розшукувати постраждалу особу, якщо вона за власним бажанням перебуває у місці, невідомому кривднику, переслідувати її та в будь-який спосіб спілкуватися з нею;

6) заборона вести листування, телефонні переговори з постраждалою особою або контактувати з нею через інші засоби зв'язку особисто і через третіх осіб.



Підставами для поставлення кривдника на профілактичний облік є:

- результати розгляду судом адміністративного правопорушення, передбаченого статтею 173-2 (Вчинення домашнього насильства, насильства за ознакою статі, невиконання термінового заборонного припису або неповідомлення про місце свого тимчасового перебування) Кодексу України про адміністративні правопорушення (далі - КУпАП) та доведення вини кривдника;

- отримання органом поліції інформації про видачу судом обмежувального припису кривднику.

Профілактичний облік кривдника ведеться строком:

- упродовж одного року з часу останнього прийняття рішення судом за адміністративним правопорушенням, передбаченого статтею 173-2 КУпАП та доведення вини кривдника.

- визначеним рішенням суду про застосування заходів тимчасового обмеження прав кривдника або покладених до нього обов'язків, передбачених обмежувальним приписом.





## Виконання програм для кривдників

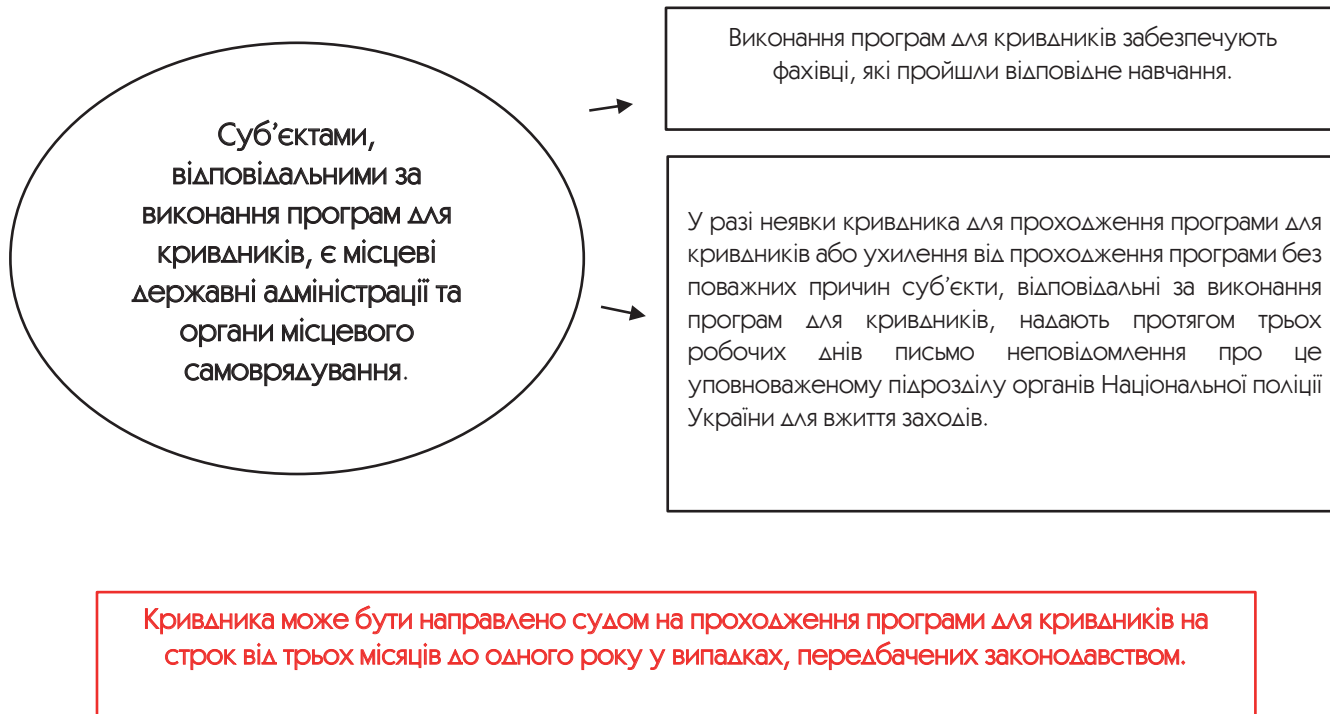

## Постраждала особа має право на:

дієвий, ефективний та невідкладний захист в усіх випадках домашнього насильства, недопущення повторних випадків домашнього насильства;

звернення особисто або через свого представника до суб'єктів, що здійснюють заходи у сфері запобігання та протидії домашньому насильству;

отримання повної та вичерпної інформації від суб'єктів, що здійснюють заходи у сфері запобігання та протидії домашньому насильству, про свої права і соціальні послуги, медичну, соціальну, психологічну допомогу, якими вона може скористатися;

безоплатне отримання відповідно до законодавства соціальних послуг, медичної, соціальної та психологічної допомоги відповідно до її потреб;

безоплатну правову допомогу у порядку, встановленому Законом України "Про безоплатну правову допомогу";

повагу до честі та гідності, уважне та гуманне ставлення з боку суб'єктів, що здійснюють заходи у сфері запобігання та протидії домашньому насильству;

конфіденційність інформації особистого характеру, яка стала відома суб'єктам, що здійснюють заходи у сфері запобігання та протидії домашньому насильству, під час роботи з постраждалою особою, та захист персональних даних;

звернення до правоохоронних органів і суду з метою притягнення кривдників до відповідальності, застосування до них спеціальних заходів щодо протидії домашньому насильству;

вибір спеціаліста за статтю (за можливості);

своєчасне отримання інформації про остаточні рішення суду та процесуальні рішення правоохоронних органів, пов'язані з розглядом факту вчинення стосовно неї домашнього насильства, у тому числі пов'язані з ізоляцією кривдника або його звільненням;

інші права, передбачені законодавством у сфері запобігання та протидії домашньому насильству, а також міжнародними договорами, згоду на обов'язковість яких надано Верховною Радою України.

відшкодування кривдниками завданих матеріальних збитків і шкоди, заподіяної фізичному та психічному здоров'ю, у порядку, визначеному законодавством;

## Стаття 22 Закону України “Про запобігання та протидію домашньому насильству”

### Права постраждалої дитини

Постраждала дитина має всі права постраждалої особи, реалізація яких забезпечується з урахуванням найкращих інтересів дитини, її віку, статі, стану здоров'я, інтелектуального та фізичного розвитку.

Якщо у зв'язку із вчиненням домашнього насильства стосовно дитини вона не може проживати із своїми батьками, іншими законними представниками, на час подолання причин і наслідків домашнього насильства дитина може бути влаштована до родичів, у сім'ю патронатного вихователя, до центру соціально-психологічної реабілітації дітей, притулку для дітей служб у справах дітей, інших установ для дітей незалежно від форми власності та підпорядкування, в яких створені належні умови для проживання, виховання, навчання та реабілітації дитини відповідно до її потреб.

Під час розгляду судом та/або органом опіки та піклування спорів щодо участі одного з батьків у вихованні дитини, визначення місця проживання дитини, відібрання дитини, позбавлення та поновлення батьківських прав, побачення з дитиною матері, батька дитини, які позбавлені батьківських прав, відібрання дитини від особи, яка тримає її у себе не на законних підставах або не на основі рішення суду, обов'язково беруться до уваги факти вчинення домашнього насильства стосовно дитини або за її присутності.

Захист прав та інтересів постраждалої дитини, у тому числі звернення до суду, представництво її прав та інтересів у суді, крім батьків та інших законних представників дитини, можуть здійснювати родичі дитини (баба, дід, повнолітні брат, сестра), мачуха або вітчим дитини, якщо вони не є кривдниками дитини, а також орган опіки та піклування.

## Адміністративна відповідальність за вчинення домашнього насильства

Стаття 173<sup>2</sup> КУпАП. Вчинення домашнього насильства, насильства за ознакою статі, невиконання термінового заборонного припису або неповідомлення про місце свого тимчасового перебування.

Вчинення домашнього насильства, насильства за ознакою статі, тобто умисне вчинення будь-яких діянь (дій або бездіяльності) фізичного, психологічного чи економічного характеру (застосування насильства, що не спричинило тілесних ушкоджень, погрози, образи чи переслідування, позбавлення житла, їжі, одягу, іншого майна або коштів, на які потерпілий має передбачене законом право, тощо), внаслідок чого могла бути чи була завдана шкода фізичному або психічному здоров'ю потерпілого, а так само невиконання термінового заборонного припису особою, стосовно якої він винесений, або неповідомлення уповноваженим підрозділам органів Національної поліції України про місце свого тимчасового перебування в разі його винесення, - *тягнуть за собою накладення штрафу від десяти до двадцяти неоподатковуваних мінімумів доходів громадян або громадські роботи на строк від тридцяти до сорока годин, або адміністративний арешт на строк до семи діб.*

Ті самі дії, вчинені особою, яку протягом року було піддано адміністративному стягненню за одне з порушень, передбачених частиною першою цієї статті, - *тягнуть за собою накладення штрафу від двадцяти до сорока неоподатковуваних мінімумів доходів громадян або громадські роботи на строк від сорока до шістдесяти годин, або адміністративний арешт на строк до п'ятнадцяти діб.*

## Кримінальна відповідальність за вчинення домашнього насильства

### Стаття 126<sup>1</sup> КК України. Домашнє насильство.

Домашнє насильство, тобто умисне систематичне вчинення фізичного, психологічного або економічного насильства щодо теперішнього чи колишнього подружжя або іншої особи, з якою винний перебуває (перебував) у сімейних або близьких відносинах, що призводить до фізичних або психологічних страждань, розладів здоров'я, втрати працездатності, емоційної залежності або погіршення якості життя потерпілої особи, -

караються громадськими роботами на строк від ста п'ятдесяти до двохсот сорока годин, або арештом на строк до шести місяців, або обмеженням волі на строк до п'яти років, або позбавленням волі на строк до двох років (набрання чинності 11.01.2019).

### Стаття 390<sup>1</sup> КК України. Невиконання обмежувальних заходів, обмежувальних приписів або не проходження програми для кривдників.

Умисне невиконання обмежувальних заходів, передбачених статтею 91<sup>1</sup> КК України, або умисне невиконання обмежувальних приписів, або умисне ухилення від проходження програми для кривдників особою, щодо якої такі заходи застосовані судом, -

караються арештом на строк до шести місяців або обмеженням волі на строк до двох років (набрання чинності 11.01.2019).

## Суб'єкти взаємодії

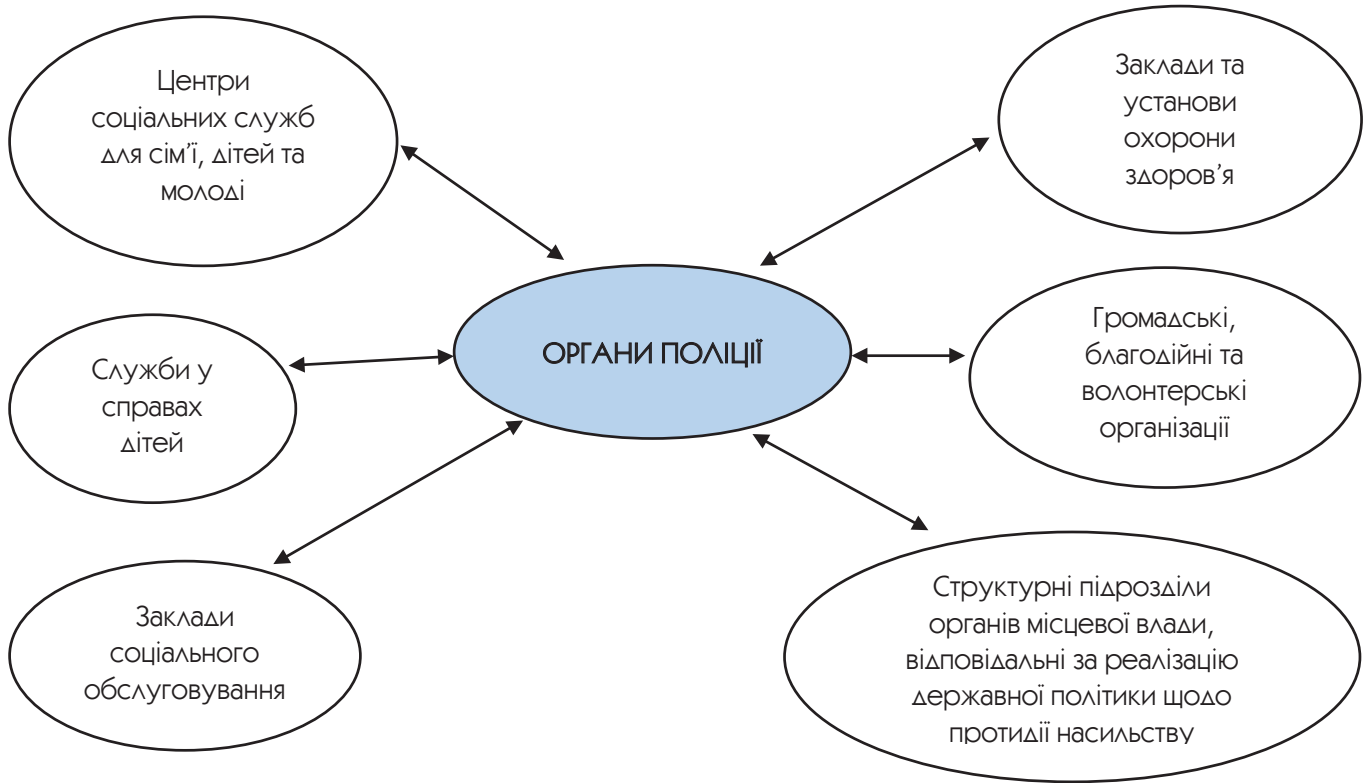



## Заклади соціального обслуговування

### Центри соціально-психологічної допомоги

забезпечення тимчасового (до 90 днів) притулку постраждалим від насильства

надання комплексної допомоги для вирішення проблем, пов'язаних з учиненням насильства

### Соціальні центри матері та дитини

забезпечення тимчасового проживання жінкам на 7-9 місяці вагітності та жінкам з дітьми від народження до 18 місяців

вирішення проблем, що перешкоджають виконанню материнських обов'язків та усунення ризиків відмови від новонародженої дитини

Взаємодія зі структурними підрозділами органів місцевої влади, відповідальними за реалізацію державної політики щодо протидії домашньому насильству

Органи поліції

- повідомляють про вчинення домашнього насильства;
- долучаються до перевірки інформації про вчинення домашнього насильства;
- направляють осіб, які вчинили домашнє насильство, для проходження ними корекційних програм;

Структурні підрозділи

- повідомляють про виявлені випадки вчинення домашнього насильства;
- залучають до перевірки інформації про вчинення домашнього насильства ;
- повідомляють про не проходження корекційних програм особами, які вчиняють домашнє насильство;

Національна «гаряча» лінія

З попередження домашнього насильства,  
торгівлі людьми та гендерної дискримінації

**116 123 – з мобільного**

**0 800 500 335 – за стаціонарних та мобільних  
БЕЗКОШТОВНО. АНОНІМНО. ЦІЛОДОБОВО.  
КОНФІДЕНЦІЙНО**

## Взаємодія із закладами охорони здоров'я

### Органи поліції

- забезпечують своєчасну (цілодобово і невідкладно) реєстрацію інформації, що надходить від закладів охорони здоров'я про звернення та доставлення осіб у зв'язку із заподіянням їм тілесних ушкоджень кримінального характеру (вогнепальних, колотих, різаних, рубаних, забитих поранень);
- здійснюють виїзд на місце події та проводять відповідні дії для з'ясування обставин вчиненого правопорушення.

### Заклади охорони здоров'я

- здійснюють облік фактів звернень та доставлень осіб у зв'язку із заподіянням їм тілесних ушкоджень кримінального характеру (*у тому числі шляхом учинення домашнього насильства*);
- невідкладно інформують про всі факти звернень та доставлень осіб у зв'язку із заподіянням їм тілесних ушкоджень кримінального характеру;
- визначають працівників, відповідальних за цю роботу.

## Взаємодія зі службами у справах дітей

### Органи поліції

- повідомляють про виявлений факт жорстокого поводження з дитиною;
- долучаються (*за зверненням*) до проведення оцінки рівня безпеки дитини за місцем її перебування.

### Служби у справах дітей

- повідомляють про виявлений факт жорстокого поводження з дитиною;
- залучають до проведення оцінки рівня безпеки дитини, яка постраждала від жорстокого поводження та до надання їй необхідної допомоги.

## Взаємодія з центрами соціальних служб для сім'ї, дітей та молоді

### Органи поліції

- долучаються (*за зверненням*) до здійснення екстреного втручання в сім'ю, де існує ризик загрози життю та здоров'ю дитини;
- направляють інформацію про підозру або факт насильства в сім'ї, чи реальну загрозу його вчинення, жорстоке поведіння з дитиною, виникнення іншої ситуації, яка загрожує життю чи здоров'ю члена сім'ї (особи)

### Центри соціальних служб для сім'ї, дітей та молоді

- повідомляють про виявлені випадки насильства в сім'ї та жорстокого поведіння з дітьми, виникнення іншої ситуації, яка загрожує життю чи здоров'ю члена сім'ї;
- здійснюють екстрене втручання в сім'ю, де існує підозра або факт насильства в сім'ї, жорстоке поведіння з дитиною, залишення дитини без піклування батьків, виникнення іншої ситуації.

## Взаємодія з організаціями громадянського суспільства та закладами соціального обслуговування

### Органи поліції

- направляють постраждалих осіб для забезпечення необхідної допомоги;
- перевіряють інформацію про вчинення насильства (*у разі її надходження від ОГС чи закладу*).

### ОГС та заклади соціального обслуговування

- повідомляють про виявлення постраждалих осіб, наслідки насильства по відношенню до яких мають ознаки ушкоджень кримінального характеру;
- повідомляють про виявлення дітей, які мають ознаки жорстокого

## Тактика осіб, які вдаються до домашнього насильства

**Залякування** шляхом виразу обличчя, поглядів, дій, жестів, нищення речей, майна, жорсткої поведінки стосовно домашніх тварин, демонстрації зброї.

**Емоційна жорстокість**, коли чоловік принижує жінку, примушує її погано думати про себе, принижує її, примушує її думати, що вона психічно неврівноважена або хвора, грає у психологічні ігри, примушує її відчувати власну провину.

**Ізоляція**, коли є спроби контролювати те, що робить жінка, дивиться, з ким спілкується, що читає, куди ходить, обмежувати її соціальне життя, вдаватися до ревнощів для виправдання власних дій.

**Применшення, заперечення та звинувачення**, коли чоловік зменшує реальні наслідки образи та насильства, не приймає переживання жінки серйозно, стверджує, що насильства не було, перекладає вину за насильство на жінку, говорячи, що вона його спричинила.

**Використання дітей** шляхом примусу відчувати провину за дітей, використання дітей для маніпуляцій, передача через дітей повідомлень, погрози забрати у жінки дітей.

**Залякування** шляхом виразу обличчя, поглядів, дій, жестів, нищення речей, майна, жорсткої поведінки стосовно домашніх тварин, демонстрації зброї.

**Використання привілеїв чоловіка** в ситуаціях ставлення до жінки, як до служниці, прийняття особисто усіх рішень, поведінка «господаря замку», визначення ролей жінки.

**Економічний тиск:** чоловік заважає жінці шукати роботу чи продовжувати працювати, примус звітувати про кожну витрачену копійку; виділяти певну обмежену суму на витрати, примус до випрошування грошей, відбирання коштів, приховування від жінки прибутку родини, обмеження до ступу до сімейного бюджету.

**Використання примусу та погроз:** чоловік погрожує скривдити або кривдить жінку, погрожує полишити її, вкоротити собі віку, повідомити про неї соціальним службам, примушує її відмовитися від висунутих обвинувачень, примушує її вчиняти не законні дії.

## ОЗНАКИ, ЩО ПРИТАМАННІ ЖІНКАМ, ЯКІ ТРИВАЛИЙ ЧАС ПОТЕРПАЮТЬ ВІД ДОМАШНЬОГО НАСИЛЬСТВА

### Фізичні

погіршення фізичного та психічного здоров'я, емоційні та психоневрологічні розлади

синці, забиті місця, відсутність зубів, ушкодження кісток та м'яких тканин, наявність частково залікованих попередніх травм, сліди укусів, опіки незвичайної форми та в різних частинах тіла, розриви статевих органів;

поганий догляд за ротовою порожниною, недотримання правил особистої гігієни, відсутність догляду за волоссям, нігтями

втрата ваги, зневоднення

наявність хвороб, що передаються статевим шляхом

викиди плоду, мертво-народжені діти, передчасні пологи, брак ваги у немовлят

## Психологічні

наявність скарг психосоматичного характеру

страхи, необумовлена тривожність, нерішучість, повна безініціативність та відчуття безпорадності

уникання погляду в очі, приниженість у поведженні, похапливість

не відповідність отриманих ушкоджень поясненням жінки щодо їх походження; історії про відвідання різних лікарів, які не відповідають дійсності; відкладання часу звернення за психологічною допомогою або відмова від неї чи будь-якого зовнішнього втручання, спрямованого на прояснення та корекцію ситуації

недостатнє лікування та невиконання приписів, що їх надає лікар, через «брак часу», «відсутність грошей», «необхідність виконувати хатні обов'язки», «незначущість хвороби» тощо. Альтернативою може стати «надмірне» лікування або самолікування, коли жінка на власний розсуд намагається позбутись симптомів (головний біль, біль у кінцівках, у спині та животі тощо) без визначення реального діагнозу. Наприклад, жінка може «лікувати» поламані ребра валокордином, приписуючи біль у грудях серцевому нападу; позбавляться від «болю у м'язах спини» при відбитих нирках тощо

не відповідність отриманих ушкоджень поясненням жінки щодо їх походження; історії про відвідання різних лікарів, які не відповідають дійсності; відкладання часу звернення за психологічною допомогою або відмова від неї чи будь-якого зовнішнього втручання, спрямованого на прояснення та корекцію ситуації

депресія, нав'язливі рухи та думки, схильність до одноманітних рухів та дій. На кшталт розгойдування в кріслі, різання паперу, розчісування одного й того ж пасма волосся тощо

втрата соціальних контактів з родичами, друзями, гостре відчуття самотності та ізолюваності



## Економічні

недоїдання;

наявність житлових проблем  
(негараздів)

відмова від праці або навчання під тиском чоловіка; праця на посаді/робочому місці, обраному під тиском чоловіка

праця, зумовлена необхідністю утримувати чоловіка, який водночас контролює (забирає) всі фінанси в родині

нестаток/відсутність можливості розпоряджатися сімейним бюджетом та власними коштами

одяг, взуття, які не відповідають сезону та погодним умовам; старезне вбрання; наочні ознаки існування в злиднях (незважаючи на реальні прибутки родини)

## Сексуальні

порушення сексуальності, зокрема зниження або втрата сексуального потягу; сексологічні та сексопатологічні симптоми

захворювання, що передаються статевим шляхом

травми та пошкодження статевих органів

наявність викидів, мертво народжених дітей та небажаних вагітностей

**АЛГОРИТМИ ДІЙ УПОВНОВАЖЕНИХ ПРАЦІВНИКІВ  
НАЦІОНАЛЬНОЇ ПОЛІЦІЇ ЩОДО РЕАГУВАННЯ НА ФАКТИ  
ДОМАШНЬОГО НАСИЛЬСТВА**

## СИТУАЦІЯ № 1 (двері в помешкання поліції не відкривають) план-схема реагування на повідомлення про факт вчинення домашнього насильства



## СИТУАЦІЯ № 2 ( двері в помешкання поліції відчинили, але не впускають) план-схема реагування на повідомлення про факт вчинення домашнього насильства

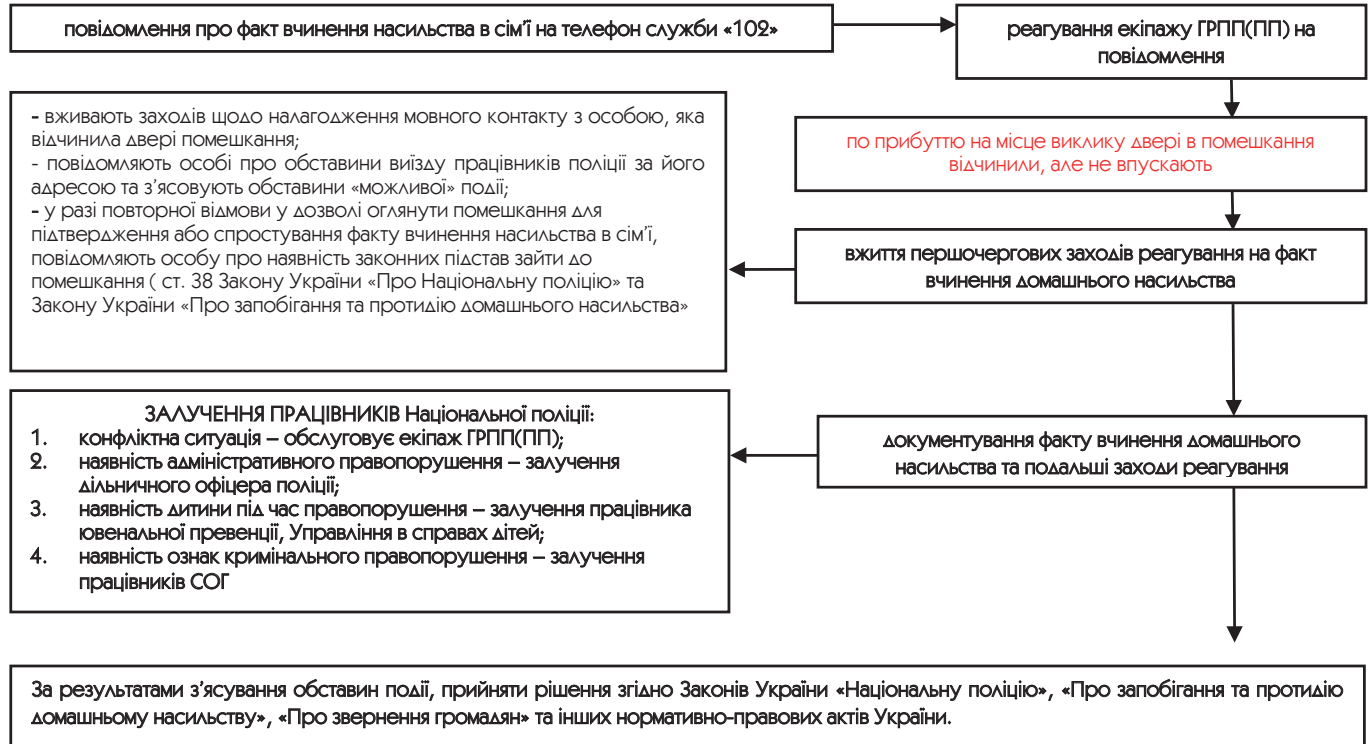

## СИТУАЦІЯ №3 (дозволено поліції зайти в приміщення) план-схема реагування на повідомлення про факт вчинення домашнього насильства

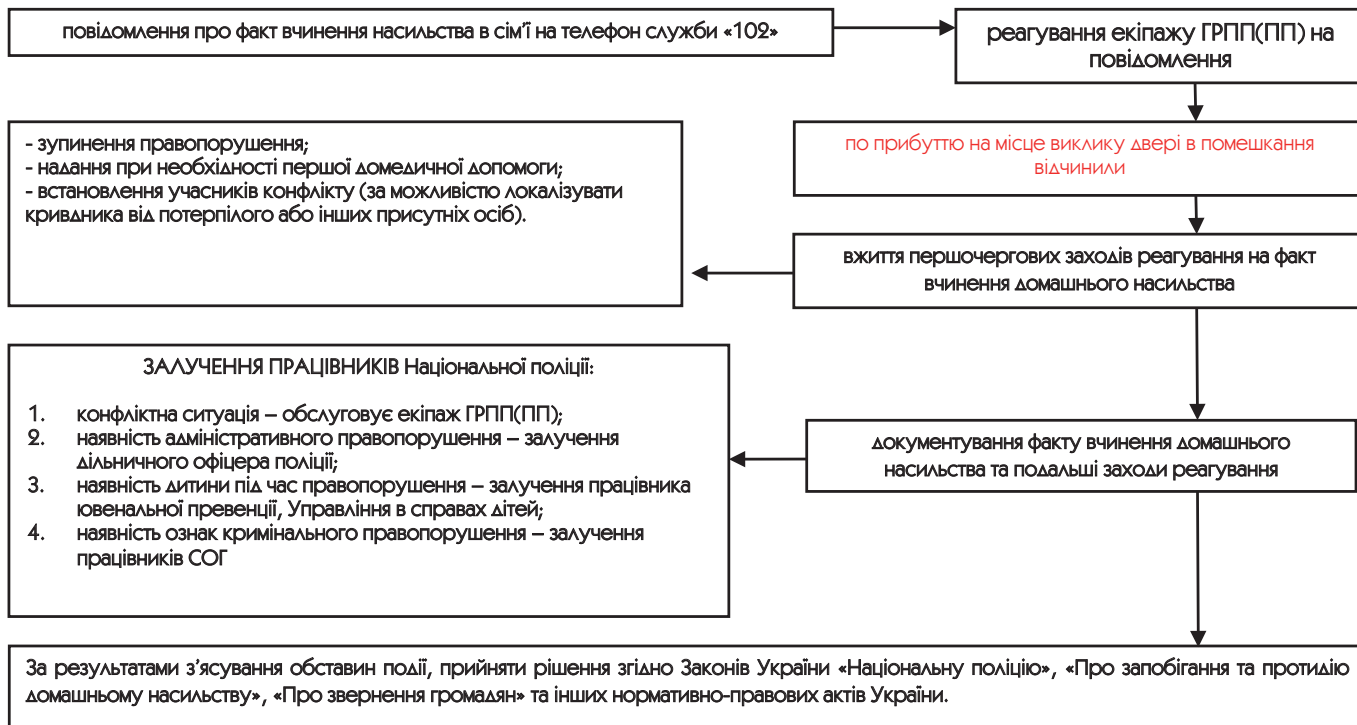

## СИТУАЦІЯ №4 (Кривдник з вибуховим пристроєм) план-схема реагування на повідомлення про факт вчинення домашнього насильства

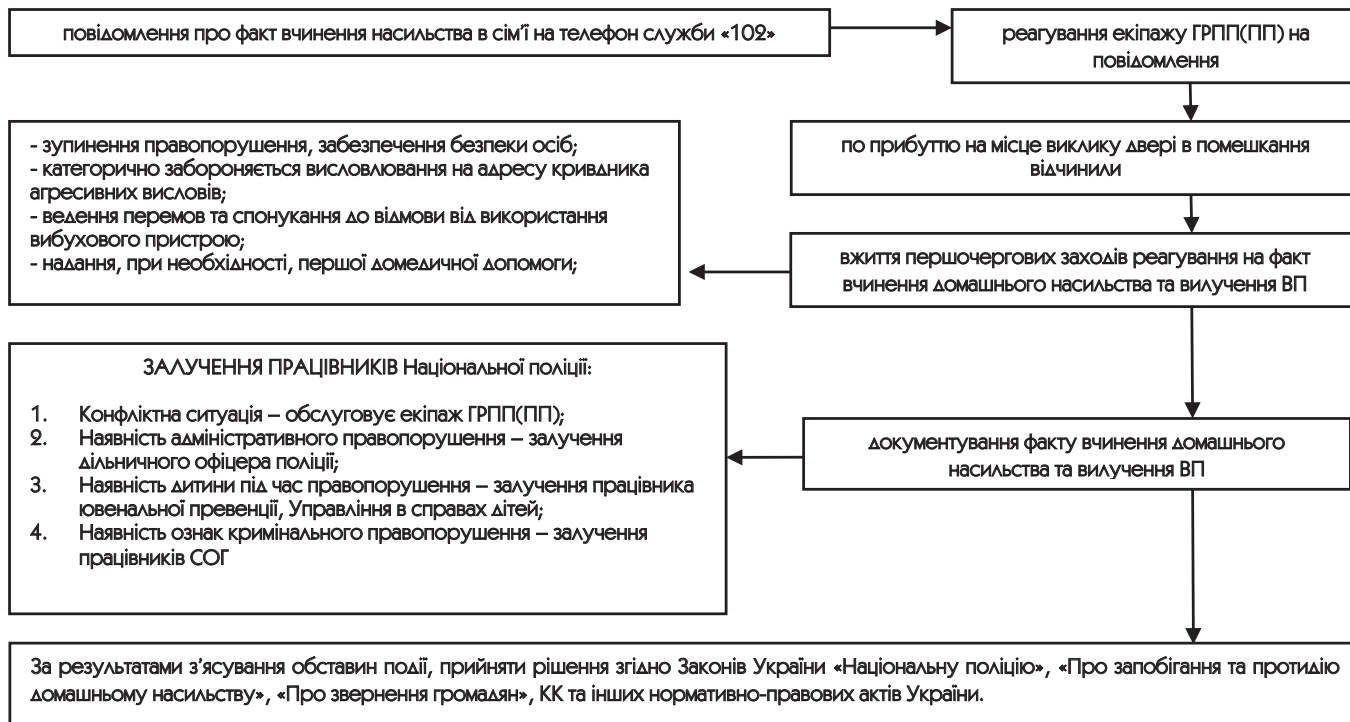

## СИТУАЦІЯ №5 (Кривдник з вогнепальною зброєю) план-схема реагування на повідомлення про факт вчинення домашнього насильства

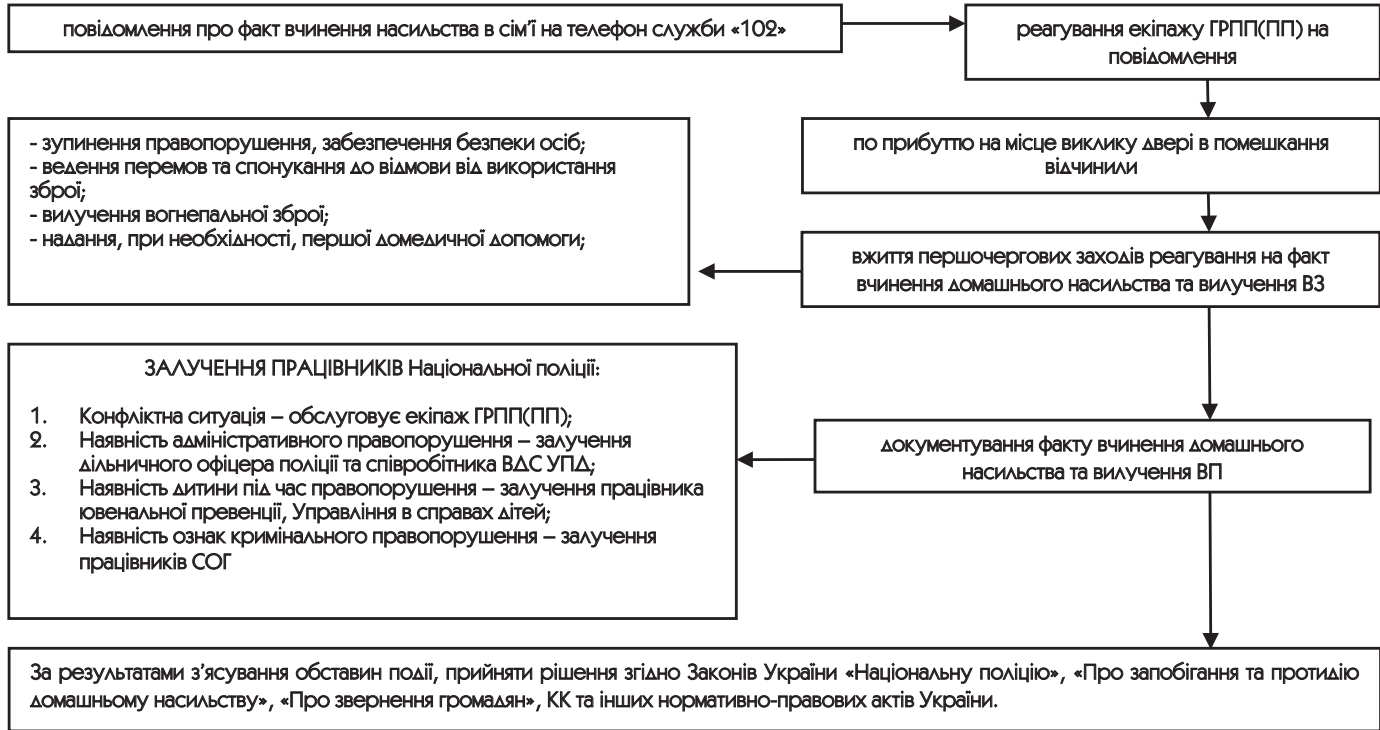

Перед виїздом на місце виклику необхідно:

– уточнити у заявника дані про: характер насильства, учасників сімейного конфлікту, їх стан, необхідність надання медичної допомоги, наявність тварин, зброї, код домофона;

– перевірити по облікам на предмет перебування осіб, що мешкають за вказаною адресою, на профілактичних обліках (психічно хворий, наркоман, раніше судимий, особа, притягувався до адміністративної відповідальності за скоєння домашнього насильства, виносився терміновий заборонний припис, обмежувальний припис) та з'ясувати наявність у них зареєстрованої холодної та вогнепальної зброї;

– з'ясувати можливість використання допомоги з боку представників громадського активу (правоохоронці, депутати різних рівнів, громадські активісти, волонтери) які проживають у будинку, де відбувається насильство;

– попередньо розподілити ролі з урахуванням потреби у взаємостраховці та кількості учасників конфлікту.



У процесі огляду приміщення у першу чергу слід звертати увагу на:

- наявність місць можливого укриття особи, яка вчинила домашнє насильство , або інших осіб для раптового нападу на працівника поліції;

- наявність місць для переховування зброї та інших предметів, якими може бути завдано шкоду життю або здоров'ю працівника поліції, правопорушнику, оточуючим або доказів домашнього насильства;

- додаткові виходи із приміщення, відкриті вікна (на невисоких поверхах), через які правопорушник може зникнути або позбавитися речових доказів;

- сліди перебування собак, яких правопорушник може використати для нападу;

- місця (приміщення), які можуть бути використані для ізоляції учасників сімейного конфлікту або укриття працівників поліції від нападу правопорушника із використанням зброї.

**З метою визначення предметів побуту, за допомогою яких можливе нанесення тілесних ушкоджень працівникові поліції або оточуючим слід визначити наявність:**

У квартирі зареєстрованої зброї або спортивних знарядь (наприклад, арбалетів, іншої метальної зброї) та запропонувати правопорушникові їх добровільно видати;

У квартирі зареєстрованої зброї або спортивних знарядь (наприклад, арбалетів, іншої метальної зброї) та запропонувати правопорушникові їх добровільно видати;

Предметів обстановки, які можуть бути пристосовані для опору працівникові поліції: скляні пляшки, табурети, стільці та інші, що знаходяться у приміщенні;

Прихованих зброї та предметів в одязі правопорушника, інтер'єрі, у інших осіб

**Для обмеження доступу до предметів побуту, за допомогою яких можливе нанесення тілесних ушкоджень працівникові поліції або оточуючим слід визначити наявність:**

Збільшити відстань між правопорушником і цими предметами або ізолювати його в іншому приміщенні;

Перевести правопорушника у таке місце, яке забезпечить наявність між ним та предметами працівника поліції, меблів, інших перешкод, або так, щоб він знаходився до них спиною;

Прибрати такі предмети особисто або за допомогою потерпілої сторони.

### Правила поведінки працівника поліції на місці домашнього насильства :

Встановлює психологічний контакт з його учасниками та враховує стан кожного з них;

Обирає сприятливу ситуацію і надає можливість усім зацікавленим сторонам спокійно висловитись про причини виникнення конфлікту, не перебиваючи їх;

Проводить бесіду без упередженого ставлення, критично ставлячись до отриманої інформації, уникаючи провокування таких психологічних станів, як ревності, помста, заздрість, приниження, користь тощо;

Не використовує сам прийоми провокаційного характеру (наприклад, розголошення чи повідомлення окремій особі про інтимні стосунки конфлікуючих сторін);

Виступає як сторонній, не підтримуючи жодного із учасників конфлікту, але наголосуючи на своєму офіційному статусі особи, яка зобов'язана з'ясувати ситуацію і має відповідні повноваження припинити домашнє насильство

Під час спілкування з правопорушником працівник поліції повинен:

Розмовляти спокійно, демонструючи врівноваженість, звертатися до кривдника виключно на «Ви»;

Підвищувати голос під час розмови лише для переконання правопорушника у слушності дій працівника поліції;

Застосовувати заходи адміністративного примусу відповідно до правових норм та коли існує реальна загроза його життя та здоров'ю;

Довести до відома кривдника, що існує Закон, представником якого у даному випадку є поліцейський, і зміст тих заходів, які до нього можуть бути застосовані;

Протидіяти спробам правопорушника зменшити відповідальність за створену ситуацію та уникнути покарання; проковувати працівників поліції на застосування до нього сили, внаслідок чого спричиняються (або він сам спричиняє собі) пошкодження.

Під час спілкування з жертвою насильства працівник поліції повинен:

Проводити співбесіду з нею наодинці, не уникати погляду постраждалої;

Дати постраждалій зрозуміти, що Ви готові та бажаєте її вислухати

Не переривати розповідь, посилаючись на брак часу або інші обставини;

Ставити прості, прямі запитання, які не містять критичних або суб'єктивних суджень;

Не заперечувати факт наявності насильства (навіть, якщо Вам здається, що жінка перебільшує проблему або викликає у Вас недовіру чи відразу);

Не заперечувати факт наявності насильства (навіть, якщо Вам здається, що жінка перебільшує проблему або викликає у Вас недовіру чи відразу);

Зберігати спокійний та безоцінювальний спосіб поведінки; показати жертві своє занепокоєння її безпекою;

Надати інформацію щодо притулків та інших місцевих осередків, де жінка може отримати юридичну та психологічну допомогу.

## Під час розмови з постраждалою не можна:

Виявляти нетерплячість, роздратування, перебивати її;

Робити поспішні висновки або оцінювати висловлювання чи стан жертви

Намагатися завершити думки та висловлювання жінки за неї або відповідати недоладно;

Втрачати зоровий контакт з жертвою, жестами та рухами тіла демонструвати неуважність;

Змінювати предмет розмови; ставати на бік особи, що скоїла акт насильства;

Обтяжувати її відповідальністю за те, що трапилося (Не запитуйте: „Що ви зробили, щоб змусити його зробити це?“);

Умовляти жертву примиритися з ситуацією; виявляти сумнів щодо правдивості свідчень, які дає жертва, проявляти негативні емоції щодо неї;

Говорити, що жертва має сама собі зарадити; покладати на жертву відповідальність за подальшу долю особи, яка скоїла насильство

### При спілкуванні з дітьми працівник поліції повинен:

Провести опитувань дитини, якщо це необхідно, у спеціально обладнаному та прилаштованому для цих цілей приміщенні;

Запевнити дитину в тому, що їй не треба себе обвинувачувати, якщо вона викликала поліцію;

Звернути увагу, у що одягнені діти та в якому стані одяг, чи є ознаки ушкоджень, якою є поведінка дітей;

Спілкуватися з особою відповідно до її віку;

Ставити прості, прямі запитання, які не містять критичних або суб'єктивних суджень;

Опитувати неповнолітніх тільки за участю батьків (одного з них), іншого законного представника або педагога.

Не давати жодних обіцянок, які не будуть виконані (наприклад, обіцяти приходити додому до дитини, щоб переконатися в її безпеці);

Поведінка працівника поліції у випадку, якщо винуватець перебуває у стані алкогольного сп'яніння.

Діяти рішуче і впевнено, не реагувати на зачіпки, образи, лайку, погрози, спроби шантажу, підкупу.

Дотримуватися правил безпеки, пам'ятаючи, що особи у нетверезому стані не контролюють своєї поведінки.

Поводитися стримано навіть тоді, коли чує образливі слова на свою адресу з боку затриманого або інших учасників конфлікту чи свідків.

Не дозволяти провокувати себе, втягувати в дискусію.

Пам'ятати, що нетверезий стан кривдника не зменшує його провини, а навпаки, збільшує її.

Словами або діями образати, висміювати особу в нетверезому стані.

Пропонувати йому вийти прогулятися, брати обіцянку, що той не буде більше так поводитися.



Начальнику Соборного ВП  
Дніпровського ВП ГУ НП в області  
полковнику поліції  
**П.І.Б**

## **РАПОРТ**

Доповідаю, що за дорученням чергового відділення поліції «\_\_» 2016 р. о «\_\_» год. стільно з інспектором поліції П.І.Б. прибули за адресою : \_\_\_\_\_ м. Дніпро вул. Шевченко, 3 кв.10, для перевірки повідомлення громадянки Остапчук Н.В. про скоєння насильства в сім'ї гр-ном Остапчуком І.І., що надійшло по лінії 102.

При перевірці повідомлення встановлено, що за адресою м. Дніпро вул. Шевченко, 3 кв.10 мешкає Остапчук І.І., 21.01.1980 р.н., приватний підприємець, не судимий, Остапчук Н.В., 23.05.1985 р.н., медсестра лікарні №2, не судима, неповнолітній Остапчук В.І., 20.07.2004 р.н., учень СЗШ №45.

На момент прибуття, заявниця Остапчук Н.В., підтвердила факт виклику поліції за лінією 102, але відмовилася допустити в приміщення своєї квартири зі славшись на припинення конфлікту, який виник на побутовому ґрунті із-за зловживання її чоловіком алкогольних напоїв. Останній почав зловживати спиртними напоями після втрати роботи. В ході конфлікту їй і неповнолітньому сину не завдано будь якої фізичної шкоди. Для перевірки вказаної інформації було запрошено неповнолітнього Остапчука В.І., який підтвердив факт виникнення і припинення конфлікту. Будь якої шкоди йому не завдано. Опитати гр-на Остапчука І.І. не виявилось можливим, оскільки зі слів його дружини і сина – останній спав.

Гр-ка Остапчук Н.В. відмовилася від подачі заяви про скоєння насильства в сім'ї, про що письмово засвідчила в заяві. Факт відмови в подачі заяви можуть засвідчити гр-ни Василенко П.П. та Василенко В.І., які мешкають по сусідству за адресою: м. Енськ, вул. Шевченко, 3 кв.11.

Гр-ка Остапчук Н.В. була проінформована про наявність закладів, які надають допомогу у захисті її та неповнолітнього сина законних інтересів та здійснюють інші повноваження, щодо попередження насильства в сім'ї.

Прошу Ваших вказівок по суті рапорту.

Додаток: заява гр-ки Остапчук Н.В., пояснення Остапчук Н.В., пояснення Василенко П.П., пояснення Василенко В.І.

**Інспектор поліції Соборного ВП**  
**Дніпровського ВП ГУ НП в області**  
**лейтенант поліції**  
«\_\_» \_\_\_\_\_ 2018 р.

**І.І.Коваленко**

Начальнику Службового ВП  
Дніпровського ВП ГУ НП в області  
попковинуку поліції  
**П.І.Б**

**РАПОРТ**

Доповідаю, що за дорученням чергового відділення поліції «\_\_» \_\_\_\_\_ 2016 р. о. «\_\_» год. спільно з інспектором поліції П.І.Б. прибули за адресою : м. Дніпро вул. Шевченка, 3 кв.10, для перевірки повідомлення громадянки Лисенко О.В. про скоєння насильства в сім'ї Гр-ном Лисенко І.І., що надійшло по лінії 102.

При перевірці повідомлення встановлено, що за адресою м. Дніпро вул. Шевченко, 3 кв.10 мешкає Лисенко І.І., 21.01.1980 р.н., приватний підприємець, не судимий, Лисенко О.В., 23.05.1985 р.н., медсестра лікарні №2, не судима, неповнолітній Лисенко В.І., 20.07.2004 р.н., учень СЗШ №45.

На момент прибуття, заявниця Лисенко О.В., підтвердила факт виклику поліції за лінією 102, але відмовилася допустити в приміщення своєї квартири зі славись на припинення конфлікту, який виник на побутовому ґрунті із-за зловживання її чоловіком алкогольними напояв. Останній почав зловживати спиртними напоями після втрати роботи. В ході конфлікту її і неповнолітньому сину не завдано будь якої фізичної шкоди. Для перевірки вказаної інформації було запрошено неповнолітнього Лисенко В.І., який підтвердив факт виникнення і припинення конфлікту. Будь якої шкоди йому не заподіяно. Опитати Гр-на Лисенко І.І. не виявилось можливим, оскільки зі сль його дружини і сина – останній став.

Гр-ка Лисенко О.В. відмовилася від подачі заяви про скоєння насильства в сім'ї, про що письмово засвідчила в заяві. Факт відмови в подачі заяви можуть засвідчити Гр-ни Василенко П.П. та Василенко В.І., які мешкають по сусідству за адресою: м. Дніпро, вул. Шевченко, 3 кв.11.

Гр-ка Лисенко О.В. була проінформована про наявність закладів, які надають допомогу у захисті її та неповнолітнього сина законних інтересів та здійснюють інші повноваження, щодо попередження насильства в сім'ї.

Прошу Ваших вказівок по суті рапорту.

Додаток: заява Гр-ки Остапчук Н.В., пояснення Остапчук Н.В., пояснення Василенко П.П., пояснення Василенко В.І.

**Інспектор поліції Службового ВП  
Дніпровського ВП ГУ НП в області  
лейтенант поліції**  
«\_\_» \_\_\_\_\_ 2017 р.

**П.І.Коваленко**

Начальнику Службового відділення  
Дніпровського міського відділу поліції  
ГУ НП в Дніпропетровській області  
полковнику поліції

**П.І.Б**

**РАПОРТ**

Договідаю, що за дорученням чергового відділення поліції «\_\_» \_\_\_\_\_ 2017 р. о «\_\_» го д. спільно з інспектором поліції **П.І.Б.** прибули за адресою : м. Дніпро вул. Шевченко, 3 кв.10, для перевірки повідомлення громадянки Лисенко О.В. про скоєння насильства в сім'ї гр-ном Лисенко І.І., що надійшло по лінії 102.

При перевірці повідомлення встановлено, що за адресою м. Дніпро вул. Шевченко, 3 кв.10 мешкає Лисенко І.І., 21.01.1980 р.н., приватний підприємець, не судимий, Лисенко О.В., 23.05.1985 р.н., медресстра лікарні №2, не судима.

Підійшовши до вхідних дверей кв.10 було чути лайливі крики чоловіка. Постукавши у двері і повідомивши про прибуття працівників поліції, їх відкрила, Лисенко О.В. Обличчя у неї було заплакане, під очима синці, блуза розірвана. З дозволу останньої ми зайшли до квартири.

В коридорі квартири знаходився її чоловік, Лисенко І.І., який побачивши працівників поліції повів себе агресивно, кинув в інспектора поліції **П.І.Б.** пусту бутлику із під вина, потім стілець, викрикував лайливі слова, погрожував фізичною розправою.

Я декілька разів голосно подав команду гр. Лисенко І.І. припинити протиправні дії, яку він почув, та попередив, що, якщо він не зупинить свої протиправні дії, до нього буде застосовано заходи фізичного впливу та спеціальні засоби.

Порушник на мою законну вимоги не реагував, намагався нанести удар ногою в праву частину тулуба, відірвав руки з форменого одягу.

Вичерпавши всі можливості припинити протиправні дії Лисенко І.І., як крайній захід, відповідно до вимог ст.44 Закону України та п.1. «Г» п.1 Ч.3 ст.45 Закону України „Про Національну поліцію“, мною було застосовано прийом рукопашного бою та спеціальні засоби –кайданки о «\_\_» го д. «\_\_» хв..

Затриманому Лисенко І.І. були усно роз'яснено його права, як особи, яка затримана та проінформовано центр з надання безоплатної вторинної допомоги.

Громадянка Лисенко О.В. звернулася з заявою про притягнення її чоловіка до відповідальності за скоєння насильства в сім'ї.

З метою складення протоколу про адміністративне правопорушення за скоєння насильства в сім'ї та злісну непокору законним вимогам працівника поліції гр –на Лисенко І.І. було доставлено до приміщення поліцейського відділення .

Додаток: 1) заява потерпілої – на 1 арк. в 1 прим.  
2) пояснення потерпілої– на 1 арк. в 1 прим.

**Інспектор поліції Службового ВП  
Дніпропетровського ВП ГУ НП  
в Дніпропетровській області  
лейтенант поліції**

**І.І. Коваленко**

«\_\_» \_\_\_\_\_ 2017 р.

## ПОЯСНЕННЯ

м. Дніпро

09 березня 2017 р.

19.00 год

Інспектор поліції Соборного ВП Дніпровського відділу поліції ГУ НП в Дніпропетровській області лейтенант поліції Коваленко П.П. в приміщенні квартири №3 по вул. Шевченко, 17 в м. Дніпро опитав:

Лисенко Ольгу Вікторовну, 15.10.1980 року народження, народилась у м. Дніпро, освіта вища, одружена, працює бухгалтером ШІ «Дніпроренко», мешкає м. Дніпро, вул. Шевченко, 17 кв.3, паспорт АЕ № 123456 видано 15.10.1996 р. Ідентифікаційним РВ ДМУ, телефон 745-33-25.

Ст. 10, 63 Конституції України мені роз'яснило \_\_\_\_\_

По суті заданих до мене запитань можу пояснити, що з 2003 року я знаходжуся у шлюбі з Лисенко Іваном Івановичем, 1975 р.н. В шлюбі, 12.05.2005 року народився син – Лисенко Петро Іванович, який навчається у 8-му класі СШ №127 та проживає спільно з нами. На протязі останніх двох років (2015-2016) мій чоловік став зловживати алкогольними напоями, приходити до дому в стані алкогольного сп'яніння, побачив бужет квітів, постійно свариться, принижує мене, а іноді погрожує застосувати фізичну силу. Сварки виникають на дрібні речовиці, тобто мій чоловік ревнує мене до когет по роботі, хоча я йому ні яких поведів для цього не давала. Сварки відбуваються в присутні нашої дитини. В наслідок таких дій чоловіка травмується психіка нашої дитини. Син почав потано навчатися і по декілька днів не приходити додому.

Так, 09.03.2017 р. приблизно о 18.30 год. мій чоловік прийшов до дому в стані алкогольного сп'яніння, побачив бужет квітів, які мені подарували на роботу, та став кричати на мене, при цьому казав, що я гуляща, у мене є якийсь другі чоловіки, я намагалася перед ним виправдатись, але він в присутні нашої дитини почав ображати нецензурними словами та принижувати, погрожував і навіть намагався мене витягти з нашого помешкання. З метою припинити вказані знущання я зателефонувала на «102» та викликала поліцію.

Прошу притягнути чоловіка до відповідальності, щоб він більш не ображав ні мене, ні дитину та перестав сваритися.

Пояснення з моїх слів записано вірно, мною прочитано.

О.В. Лисенко

Пояснення відібрав:  
Інспектор поліції  
Соборного ВП ДВП  
ГУ НП в Дніпропетровській області  
лейтенант поліції

І.І.Коваленко

## ПОЯСНЕННЯ

м. Дніпро

09 березня 2017 р.

19.30 год

Інспектор поліції Соборного ВП Дніпровського відділу поліції ГУ НП в Дніпропетровській області лейтенант поліції Коваленко П.П. в приміщенні квартири №3 по вул. Шевченко, 17 в м. Дніпро, в присутності матері Лисенко О.В., опитав:

Лисенка Петра Івановича, 12.05.2005 року народження, народився у м. Дніпро, учень 8-го класу СП №127, мешкає м. Дніпро, вул. Шевченко, 17 кв.3, телефон 745-33-25.

Ст. 10, 63 Конституції України мені роз'яснило \_\_\_\_\_

По суті заданих до мене запитань можу пояснити, що я мешкаю з батьком Лисенком П.П. та матір'ю Лисенко О.В. Останні два роки (2015-2016) батько почав зловживати алкогольними напоями, приходити до дому в стані алкогольного сп'яніння, постійно свариться з матір'ю, а іноді намагається її вигнати з квартири та погрожує застосувати силу. Мама соромилася будь-кому про це говорити і мені захищала. Обійшла, що батько зміниться. Сварки виникали на ґрунті ревностів, тому що батькові не подобалося, що мама іноді приносила квіти з роботи.

Так, 09.03.2017 р. приблизно о 18.30 год. батько прийшов до дому в стані алкогольного сп'яніння. Побачив букет квітів, який принесла мама з роботи, та став кричати на неї, при цьому казав, що вона гуляща, у неї є якийсь другі чоловіки, також образав її нецензурною лайкою і намагався вигнати з квартири. Погрожував фізичною розправою.

**Пояснення з моїх слів записано вірно, мною прочитано.**

П.П.Лисенко

**Присутня :**

Пояснення відібрав:

О.В. Лисенко

Інспектор поліції

Соборного ВП ДВН

ГУ НП в Дніпропетровській області  
лейтенант поліції

І.І.Коваленко

## ПОЯСНЕННЯ

м. Дніпро

09 березня 2017 р.  
19.40 год

Інспектор поліції Соборного ВП Дніпровського відділу поліції ГУ НП в Дніпропетровській області лейтенант поліції Коваленко П.П. в приміщенні квартири №3 по вул. Шевченко,17 в м. Дніпро опитав:

Павлюка Романа Григоровича, 10.11.1948 року народження, народився у м. Дніпро, освіта середня, вівцев, пенсіонер, мешкає м. Дніпро, вул. Шевченко,17 кв.5 паспорт АМ № 537763 видано 11.12.2006 р. Індустриальним РВ ДМУ, телефон 745-33-25.

Ст. 10, 63 Конституції України мені роз\*яснено \_\_\_\_\_

По суті заданих до мене запитань можу пояснити, що з 2000 року я мешкаю за вищевказаною адресою. Вечь цей час поряд зі мною у сусідній квартирі № 3 мешкає сім\*я Лисенка, а саме Лисенко І.І., Лисенко О.В. та їх син неповнолітній син Лисенко П.І., який є учнем школи. На протязі останніх двох років (2015-2016) Лисенко І.І. став зловживати алкогольними напоями. Я часто став його бачити біля під\*їзду або в під\*їзді в стані алкогольного сп'яніння. Сварки між подружжям Лисенків відбуваються майже щодня. Сусід дуже голосно кричить на свою жінку, чути як падає меблі, також чути як плаче його жінка та їх син Петро. Були чути також погрози фізичною розпавою.

Так, 09.03.2017 р. приблизно о 18.30 год. я почув із квартири № 3, де мешкає сім'я Лисенко голосний крик, та зрозумів, що це знову прийшов сусід Лисенко І.І. до дому в стані алкогольного сп'яніння та вчинив сварку. Я чув як падали якесь меблі, сусідка Лисенко О.В. дуже голосно плакала, також плакав їх син Петро, та кричав на адресу батька, щоб він перестав кричати на матір.

Пояснення з моїх слів записано вірно, мною прочитано.

Р. Г. Павлюк

Пояснення відібрав:

Інспектор поліції

Соборного ВП ДВП

ГУ НП в Дніпропетровській області

лейтенант поліції

П.П.Коваленко

**ПРОТОКОЛ**  
**прийняття усної заяви про вчинене адміністративного правопорушення**  
**про скоєння насильства в сім'ї**  
**(Постанова КМУ №616 від 26.04.2003р.)**

місто Дніпро

09 січня 2017 року  
19 год. 30 хв.

Інспектор поліції Сторного відділення Дніпровського відділу поліції ГУ НП в Дніпропетровській області лейтенант поліції Коваленко І.І. в приміщенні квартири №3 по вул. Шевченка, 17 прийняв усну заяву від:

Лисенко Ольга Вікторівна 15 жовтня 1980 року народження  
працюючої бухгалтером в ПП "Тригоренко", проживаючої: м. Дніпро по вул. Шевченка,  
буд.17 кв.3, док.ж.м.п. що посвідчує особу – АЕ 123456, віданням Індустріальним РВ ДМУ  
15.10.1996 року

Гр. Лисенко О.В. заявила:

**ЗМІСТ ЗАЯВИ:**

1. Обставини події (дата, час, місце): 09 березня 2017 року приблизно о 18 годині 30 год. Лисенко І.І. 1975 р.н. перебуваючи в стані алкогольного сп'яніння вчинив сварку зі своєю дружиною Лисенко О.В., за місцем спільного проживання: м. Дніпро, вул. Шевченка, 17 кв.3. Висловлюючись в її адресу нецензурною латкою, принижував людську гідність, що завдало останній шкоди її психічному здоров'ю, т.б. викликало емоційну неприємність та нездатність захистити себе.

**Заявником зазначено:**

Мою особисто прочитано, написано вірно, зруважень та доповнень не маю.

підпис

О.В. Лисенко

**Заяву прийняв:**

**Інспектор поліції Сторного ВП**

**Дніпровського ВП**

**ГУ НП в Дніпропетровській області**

**лейтенант поліції**

09 березня 2017 року

підпис

**І.І. Коваленко**

Начальнику Соборного ВП  
Дніпровського ВП  
ГУ НП в Дніпропетровській області  
підполковнику поліції  
**Кравчуку І.В.**  
Лисенко Ольги Вікторівна,  
м. Дніпро вул. Шевченко, 17 кв.3

### **ЗАЯВА**

Не заперечую проти перебування працівників поліції у належній мені квартирі №3 по вул. Шевченко, 17 в м. Дніпро.

**19.04.2017**

**О.В. Лисенко**

**Заяву відібрав:**  
Інспектор поліції  
Соборного ВП ДВП  
ГУ НП в Дніпропетровській області  
лейтенант поліції

І.І. Коваленко



Начальнику Соборного ВП  
Дніпровського ВП  
ТУ НП в Дніпропетровській області  
підполковнику поліції  
**Кравчук І.В.**  
Лисенко Ольги Вікторівна,  
м. Дніпро вул. Шевченко, 17 кв. 3

### **ЗАЯВА**

Прошу припинити подальшу перевірку мого повідомлення про скоєння насильства в сім'ї з боку мого чоловіка - Лисенка І.І., оскільки на момент прибуття працівників поліції конфлікт вичерпано і ми помирилися. Зауважень до свого чоловіка не маю. Від подачі заяви відмовляюся. Медичної допомоги не потребую.

Претензій до працівників поліції не маю.

Написано власноручно без фізичного та психологічного впливу.

Дата та час \_\_\_\_\_ О.В.Лисенко

### **Заяву відібрав:**

Інспектор поліції

Соборного ВП ДВП

ТУ НП в Дніпропетровській області

лейтенант поліції

І.І. Коваленко

ПРОТОКОЛ ПРО АДМІНІСТРАТИВНЕ ПРАВОПОРУШЕННЯ

09 березня 2017 р.

Серія АА № 000000

м. Дніпро

(місце складання протоколу)

Я, інспектор поліції Соборного відділення поліції Дніпровського відділу поліції ГУ НП в Дніпропетровській області лейтенант поліції Коваленко Іван Іванович.

(посада, найменування органу поліції, звання, прізвище, ім'я, по батькові посадової особи, яка склала протокол)

склав цей протокол про те, що громадянин(ка) Л И С Е Н К О І В А Н І В А Н О В И Ч (прізвище, ім'я, по батькові)

дата та місце народження 5.03.1975 р.н., м.Дніпропетровськ, громадянство Україна, місце проживання м.Дніпро вул.Шевченко,17 кв.3, місце реєстрації м.Дніпро, вул.Шевченко,17 кв.3, номер телефону (0562) 33 44 44, місце роботи (навчання), посада ТОВ "Авто-Імпекс", водій, особу встановлено паспорт громадянина України серії АЕ № 312654, виданий Жовтисем РВ ГУ ДМС України в Дніпропетровській області, 12.07.2014 р, (назва документа, серія, №, ким і коли виданий)

чи притягався(лася) до адміністративної відповідальності: інформація про притягнення до адміністративної відповідальності протягом року відсутня, склад адміністративного правопорушення 09 березня 2017 року приблизно о 18 годині 30 год. Лисенко І.І., 1975 р.н. перебуваючи в стані алкогольного сп'яніння вчинив сварку зі своєю дружиною Лисенко О.В., за місцем спільного проживання: м. Дніпро, вул. Шевченко, 17 кв.3. Висловлювався в її адресу нецензурною лайкою, принижував людську гідність, що завдало останній шкоди її психічному здоров'ї, т.б викликало емоційну невпевненість та нездатність захистити себе.

(дата, час, місце вчинення і суть учиненого адміністративного правопорушення)

чим вчинив(ла) правопорушення, передбачене ч.1 статті 173-2 КУпАП.

Свідки: 1 Павлів Наталя Петрівна, м. Дніпро вул. Шевченко 17 кв.4 Павлів  
(підпис)

2. Павлів Віктор Іванович, м. Дніпро вул. Шевченко, 17 кв.4 Павлів  
(прізвища, імена, по батькові, місця проживання) (підпис)

Потерпілий(і): Лисенко Ольга Вікторівна м.Дніпро вул. Шевченко, 17 кв.3  
(прізвища, імена, по батькові, місця проживання)

Правопорушенням заповдіно матеріальну шкоду не заповдіно,  
Гр-ну(ці) Лисенко І.І. роз'яснено його (її) права та обов'язки, передбачені статтями 55, 56, 59, 63 Конституції України, статтею 268 КУпАП, і повідомлено, що розгляд адміністративної справи відбудеться 12. 02. 2016 року о 14 год. 00 хв, у Центральному районному суді м. Дніпро  
(місце розгляду справи)

Підпис особи, яка ознайомена з місцем та часом розгляду справи \_\_\_\_\_

У присутності понятих: 1. Самойленко Петро Володимирович, м. Дніпро, вул. Європейська, 13 кв.76  
2. Корж Максим Денисович, м. Дніпро, вул. Передова, 67  
(прізвища, імена, по батькові, місця проживання)

проведено особистий огляд та огляд речей, передбачені статтею 264 КУпАП, що були у гр-на(ки) Лисенко І.І., та згідно зі статтею 265 КУпАП виявлені речі вилучено для тимчасового зберігання не вилучалось.

Підписи понятих: 1. Самойленко 2. Корж Підпис особи, яка притягається до адміністративної відповідальності Лисенко І.І.

*ображав дружину, висловлювалася нецензурною лайкою, свою вину визнаю (або на окремому аркуші)*

Від пояснення та підпису відмовився(лася) у присутності понятих: 1. \_\_\_\_\_ 2. \_\_\_\_\_

Заяви та клопотання: \_\_\_\_\_ *не надходило* \_\_\_\_\_

Рішення керівництва органу поліції за заявою, клопотанням \_\_\_\_\_

До протоколу додається заява Лисенко О.В. на 1 – му аркуші., матеріали перевірки заяви Лисенко О.В. на 10 арк.

Підпис посадової особи органу поліції, яка склала протокол Інспектор поліції лейтенант поліції І.І. Коваленко

Другий примірник протоколу про адміністративне правопорушення отримав \_\_\_\_\_ Лисенко \_\_\_\_\_ Лисенко

Постанова серії \_\_\_\_\_ № \_\_\_\_\_ (дата) \_\_\_\_\_ (підпис) \_\_\_\_\_ (П.І.Б.)

№ 000000

Додаток:

**Кваліфікуючі ознаки за правопорушенням передбачених ст. 173 -2 КУпАП**

Жертва насильства в сім'ї	жінка,співмешканка,дочка,сестра,удочерена,бабуся,онука,невістка,мачуха,падчїрка,зять,чоловік,син, внук, співмешканець,дідусь,свекор, відчим ,усиновитель,колишній чоловік, інше_
Кривдник	чоловік, співмешканець, син, дідусь, внук, зять, свекор, відчим, усиновитель, колишній чоловік, жінка, дочка, співмешканка ,бабуся, внучка, невістка, мачуха, падчїрка, нше_
Місце вчинення: правопорушення	квартира, двір багатоповерхового будинку, приватний будинок, двір приватного будинку, дачний будиночок, вулиця, дитячий майданчик, інше_
Спосіб скоєння правопорушення	<i>психологічне насильство:</i> нецензурна лайка,словесна образа,словесна погроза,заликування,ревнощі безпідставне порушення спокою, образливі жести, пози,миміка,інтонація, безпідставні докори, зауваження, обвинувачення, інше_
	<i>фізичне насильство:</i> образливе чїпляння, хапання за одяг,насильницьке утримання за руки,гвалт, крики з хуліганських мотивів, інше_
	<i>економічне насильство:</i> знищення, пошкодження, псування особистих речей, предметів, прикрас, позбавлення житла, їжі, одягу, заборона працювати, заборона користуватися спільними грошима, примус виконувати тяжку непосильну роботу, відмова піклуватися за малолітніми, неповнолітніми членами родини,відмова піклуватися за старими, інвалідами , інше_

Розділ IV.

Алгоритм дій поліцейського під час реагування  
на адміністративні правопорушення вчиненні  
неповнолітніми

---

## I. Алгоритм дій працівників ювенальної превенції по факту незаконного виробництва, придбання, зберігання, перевезення, пересилання наркотичних засобів або психотропних речовин без мети збуту в невеликих розмірах (ч.1 ст. 44 КУпАП)

Виїзд по факту виявлення правопорушення в кількості не менше двох працівників поліції ювенальної превенції

З'ясування можливості використання допомоги з боку представників служб у справах дітей та інших уповноважених органів

Розподіл ролі з урахуванням потреби у взаємостраховці та кількості учасників конфлікту

По факту прибуття на місце конфлікту – перевірка документів

Виклик батьків чи осіб що їх замінюють, відбираємо пояснення від батьків неповнолітньої особи по факту

Відібрання пояснення від свідків інших учасників



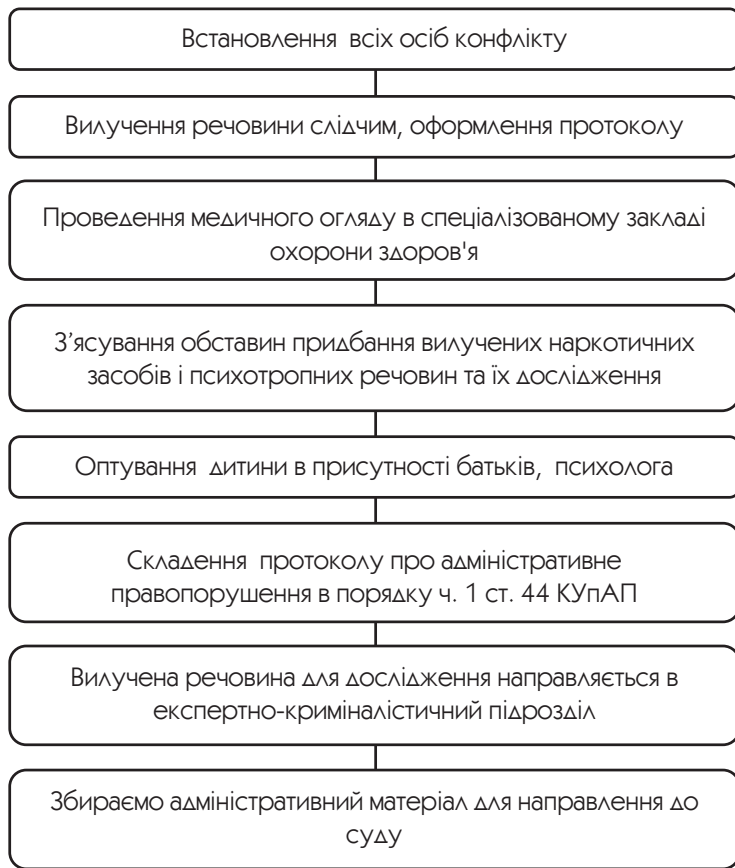

**Примітка:** особливості притягнення до відповідальності неповнолітніх передбачене ст. 13 КУпАП. Протокол про адміністративне правопорушення складає уповноважена посадова особа НП (ст. 255 КУпАП). Справи про вчинення адміністративного правопорушення розглядаються згідно ст. 222 КУпАП судом.

Невеликий розмір наркотичних засобів та психотропних речовин визначається Міністерством охорони здоров'я України відповідно до постанови Кабінету Міністрів України від 25 березня 2015 р. № 267.

Важливими для кваліфікації за ч. 1 статті 44 КУпАП є: відсутності мети збуту при здійсненні вищезазначених діянь.

Розгляд справи про адміністративне правопорушення  
Винесення постанови у справі

## II. Алгоритм дій працівників ювенальної превенції по факту дрібного викрадення чужого майна (ст. 51 КУпАП)

Виїзд на місце вчинення правопорушення в кількості не менше двох працівників поліції ювенальної превенції

З'ясування можливостей використання допомоги з боку представників служб у справах дітей та інших уповноважених органів

Попередньо розподілити ролі з урахуванням потреби у взаємостраховці та кількості учасників конфлікту

По факту прибуття на місце правопорушення, встановлення особи неповнолітнього, перевірка документів

Виклик батьків чи осіб що їх замінюють



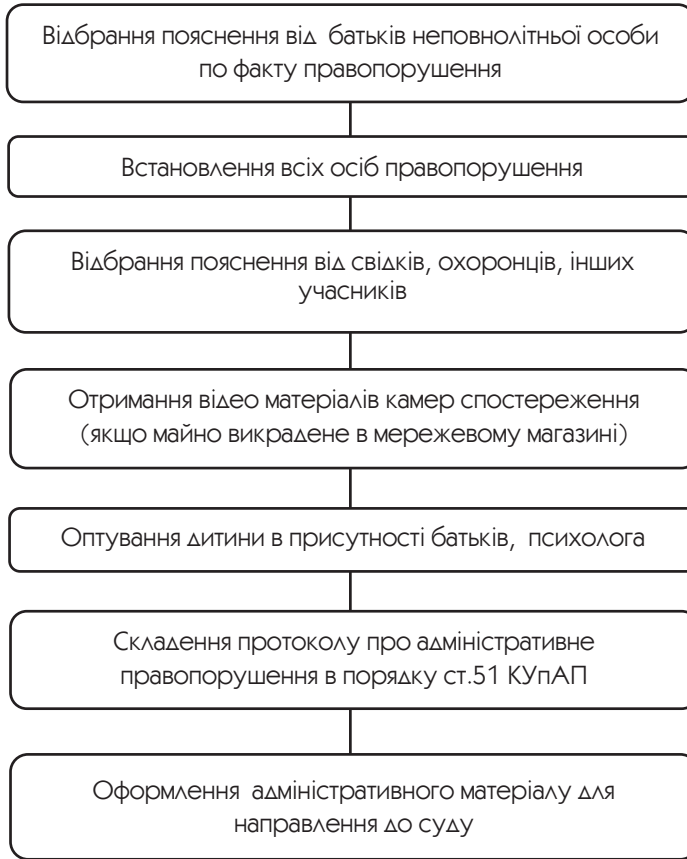

**Примітка:** особливості притягнення до відповідальності неповнолітніх передбачене ст. 13 КУпАП. Протокол про адміністративне правопорушення складає уповноважена посадова особа НП (ст. 255 КУпАП). Справи про вчинення адміністративного правопорушення розглядаються згідно ст. 222 КУпАП судом.

Розгляд справи про адміністративне правопорушення  
Винесення постанови у справі



### III. Алгоритм дій працівників ювенальної превенції щодо припинення та документування факту порушення правил торгівлі алкогольними напоями та тютюновими виробами (ч. 2 ст. 156 КУпАП)

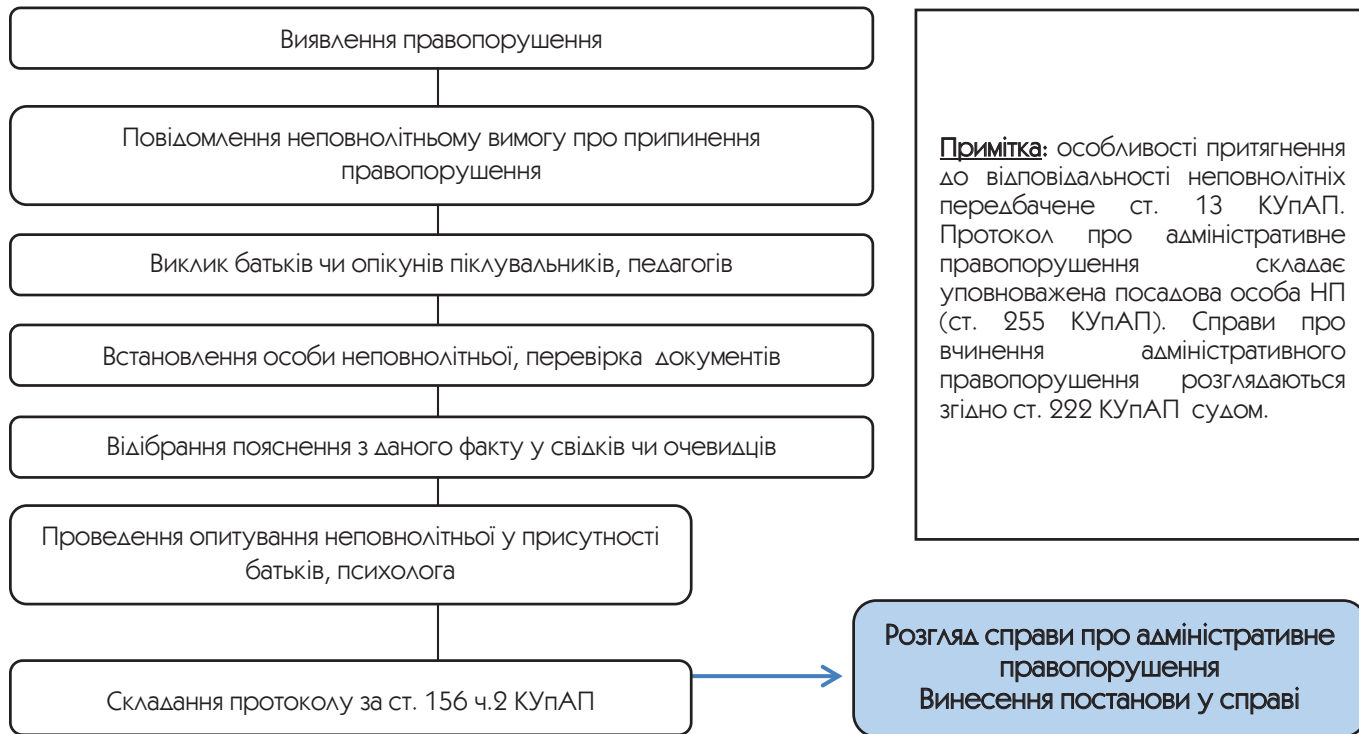

#### IV. Алгоритм дій працівників ювенальної превенції по факту вчинення дрібного хуліганства неповнолітніми у громадських місцях (ст. 173 КУпАП)

Виявлення правопорушення працівниками ювенальної превенції

З'ясування можливості використання допомоги з боку представників служб у справах дітей та інших уповноважених органів

Попередньо розподіл ролі з урахуванням потреби у взаємостраховці та кількості учасників конфлікту

По факту прибуття на місце правопорушення припинення протиправних дій

Встановлення особи правопорушення, перевірка документів

Виклик батьків чи осіб що їх замінюють



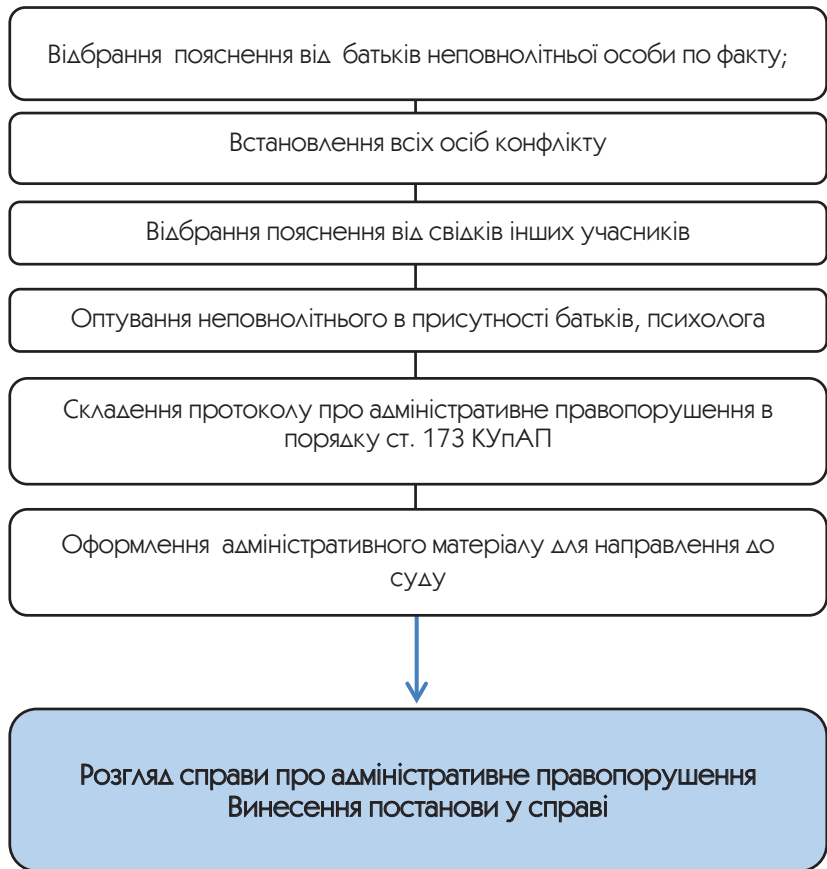

**Примітка:** особливості притягнення до відповідальності неповнолітніх передбачене ст. 13 КУпАП. Протокол про адміністративне правопорушення складає уповноважена посадова особа НП (ст. 255 КУпАП). Справи про вчинення адміністративного правопорушення розглядаються згідно ст. 222 КУпАП судом.



## V. Алгоритм дій працівників ювенальної превенції по факту куріння неповнолітніх у громадських місцях (175-1 КУпАП)

Виявлення правопорушення працівниками ювенальної превенції

З'ясування можливості використання допомоги з боку представників служб у справах дітей та інших уповноважених органів

Попередньо розподілити ролі з урахуванням потреби у взаємостраховці та кількості учасників конфлікту

По факту прибуття на місце правопорушення перевірка документів

Викликлик батьків чи осіб що їх замінюють

Відбрання пояснення від батьків неповнолітньої особи по факту



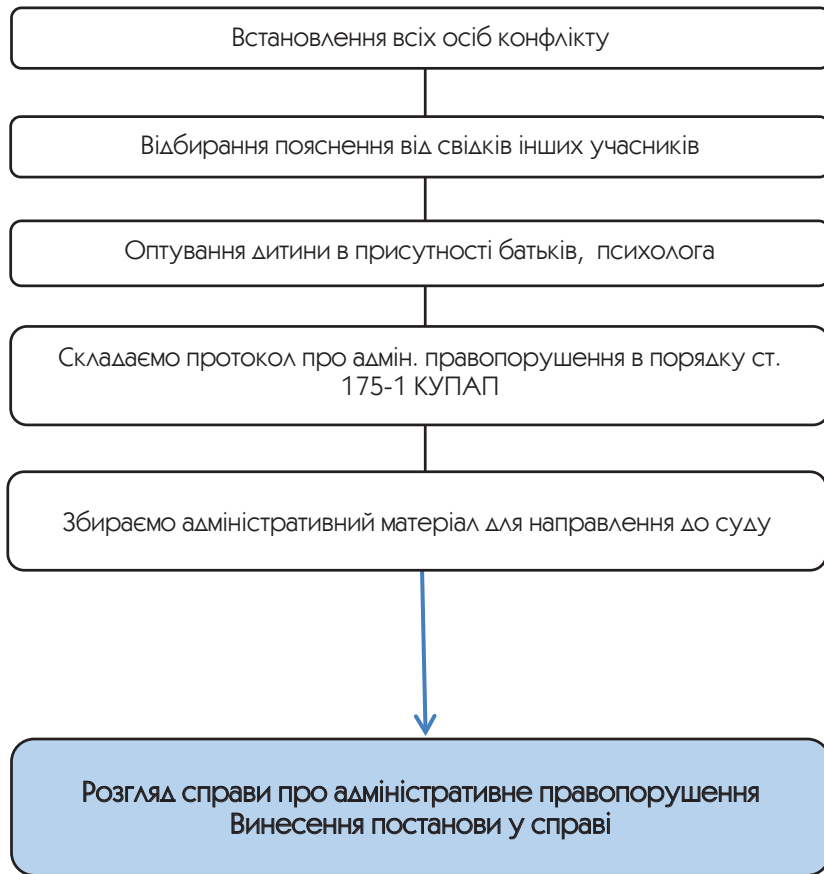

**Примітка:** особливості притягнення до відповідальності неповнолітніх передбачене ст. 13 КУпАП. Протокол про адміністративне правопорушення складає уповноважена посадова особа НП (ст. 255 КУпАП). Справи про вчинення адміністративного правопорушення розглядаються згідно ст. 222 КУпАП судом.

## VI. Алгоритм дій працівників ювенальної превенції щодо припинення та документування факту розпиття алкогольних напоїв у громадських місцях ( ст. 178 КУпАП)

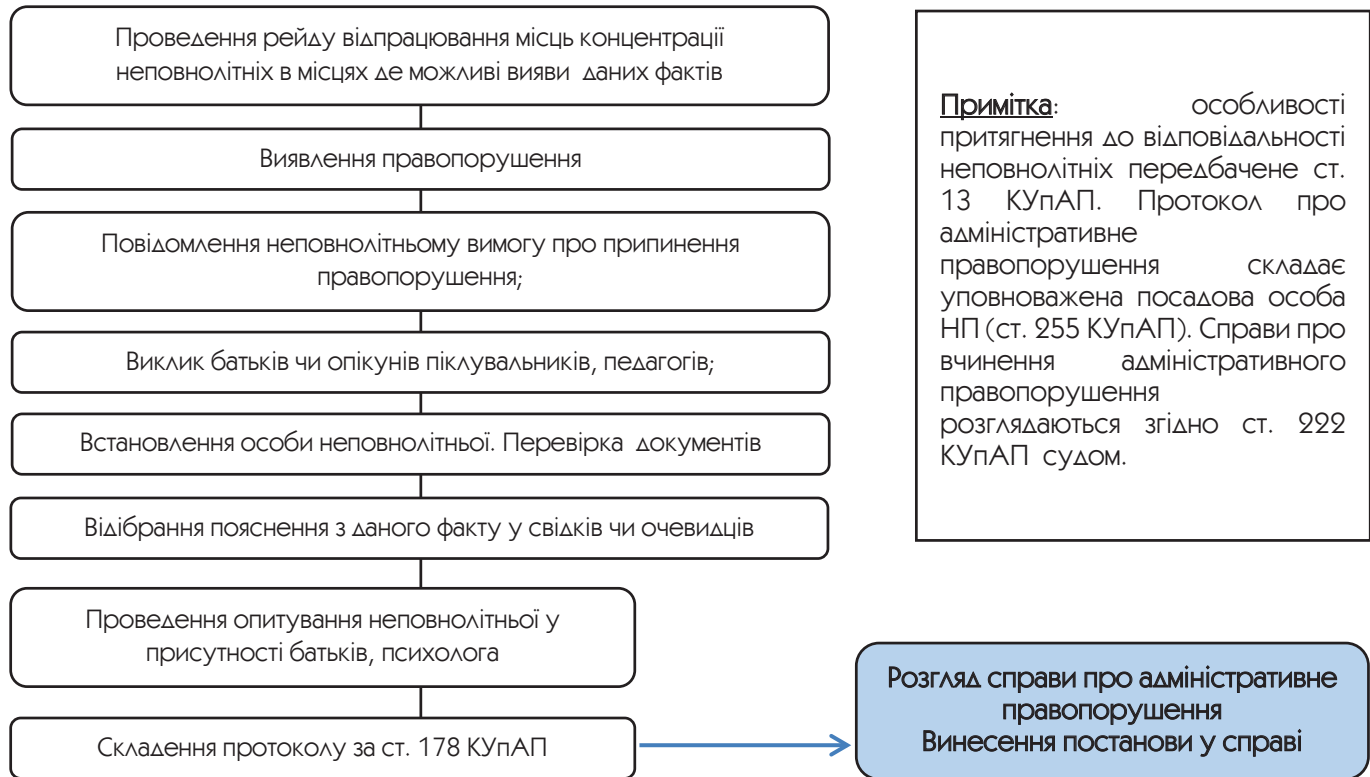

## VII. Алгоритм дій працівників ювенальної превенції щодо припинення та документування факту доведення неповнолітнього до стану сп'яніння (ст. 180 КУпАП)



### VIII. Алгоритм дій працівників ювенальної превенції щодо припинення та документування факту заняття проституцією 181-1 КУпАП

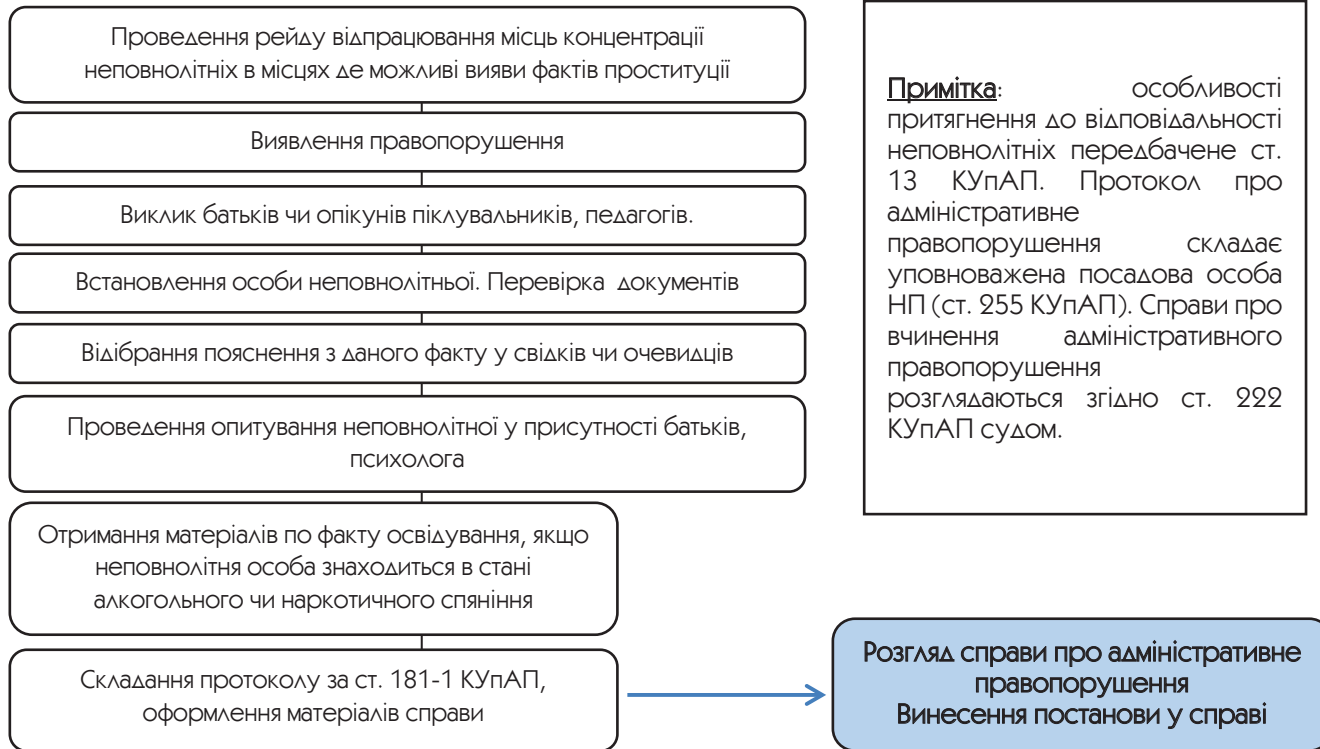



## ІХ. Алгоритм дій працівників ювенальної превенції щодо припинення та документування факту невиконання батьками обов'язків щодо виховання дітей (ст. 184 КУпАП)

Виявлення факту правопорушення, уточнити у заявника, у разі заяви- дані про: учасників сімейного конфлікту, їх стан, необхідність надання медичної допомоги тощо

Перевірка по картотеці на предмет перебування осіб, що мешкають за вказаною адресою, на профілактичних обліках (психічно хворий, наркоман, раніше судимий, особа, якій винесено офіційне попередження про неприпустимість вчинення насильства у сім'ї) та з'ясувати наявність у них зареєстрованої вогнепальної зброї

Вїзд на місце правопорушення в кількості не менше двох працівників поліції ювенальної превенції

З'ясування можливості використання допомоги з боку представників служб у справах дітей та інших уповноважених органів



